

See "Setting up Dyson Link app"

Siehe „Einrichten der Dyson Link-App“

Consulte "Configuración de la aplicación Dyson Link"

Reportez-vous à « Configuration de l'appli Dyson Link ».

Vedere "Impostazione dell'app Dyson Link"

Raadpleeg "Dyson Link-app instellen"

Zobacz "Konfiguracja aplikacji Dyson Link"

См. «Настройка приложения Dyson Link»

Glejte »Nastavitev aplikacije Dyson Link«



OPERATING MANUAL BEDIENUNGSANLEITUNG MANUAL DE INSTRUCCIONES MANUEL D'UTILISATION MANUALE D'USO GEBRUIKERSHANDLEIDING INSTRUKCJA OBSŁUGI РУКОВОДСТВО ПО ЭКСПЛУАТАЦИИ PRIROČNIK ZA UPORABO

ASSEMBLY ZUSAMMENBAU MONTAJE ASSEMBLAGE MONTAGGIO ASSEMBLAGE MONTAŽ СБОРКА MONTAŽA

This product is only suitable for well insulated spaces or occasional use.
Dieses Produkt ist nur für gut isolierte Räume oder für den gelegentlichen Gebrauch geeignet.
Este producto solo es adecuado para espacios bien aislados o para uso ocasional.
Ce produit doit être utilisé uniquement dans des espaces bien isolés et de manière occasionnelle.
Questo prodotto è adatto solo per spazi perfettamente isolati o per uso occasionale.
Dit product is alleen geschikt voor goed geïsoleerde ruimten of incidenteel gebruik.
Produkt ten nadaje się tylko do dobrze izolowanych pomieszczeń lub do użytku okazjonalnego.
Ta izdelek je primeren samo za dobro izolirane prostore ali občasno uporabo.
Данное изделие предназначено для закрытых помещений или периодического использования.

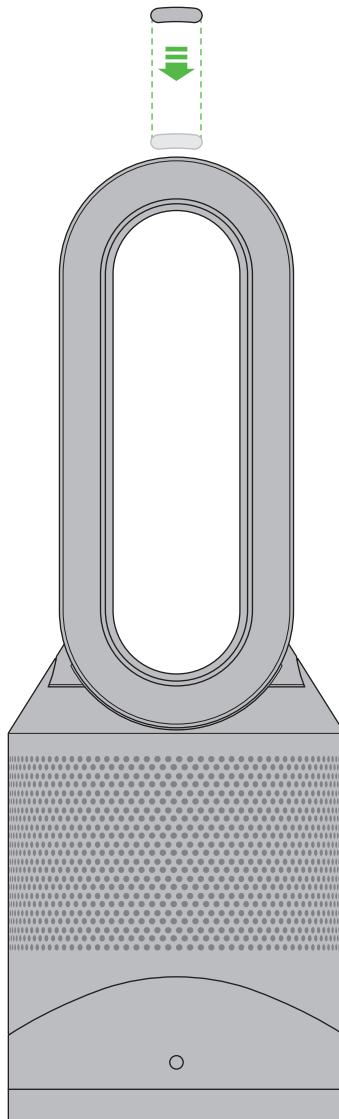

REGISTER YOUR GUARANTEE TODAY
REGISTRIEREN SIE AM BESTEN NOCH HEUTE IHRE GARANTIE
REGISTRE LA GARANTÍA HOY MISMO
ENREGISTREZ VOTRE GARANTIE MAINTENANT
REGISTRA OGGI STESSO LA TUA GARANZIA

REGISTREER UW GARANTIE VANDAAG
ZAREJESTRUJ GWARANCJĘ DZISIAJ
ЗАРЕГИСТРИРУЙТЕ ВАШУ ГАРАНТИЮ СЕГОДНЯ
REGISTRIRAJTE GARANCIJO ŠE DANES



DYSON CUSTOMER CARE

THANK YOU FOR CHOOSING TO BUY A DYSON MACHINE.

After registering your free 2 year guarantee, your Dyson machine will be covered for parts and labour for 2 years from the date of purchase, subject to the terms of the guarantee. If you have any questions about your Dyson machine, call the Dyson Customer Care Helpline with your serial number and details of where/when you bought the machine. Most questions can be solved over the phone by one of our trained Dyson Customer Care Helpline staff.

Your serial number can be found on your rating plate which is on the base of your machine.

DYSON KUNDENDIENST

VIELEN DANK, DASS SIE SICH FÜR EIN GERÄT VON DYSON ENTSCHEIDEN HABEN.

Für Ihr Dyson Gerät gewähren wir Ihnen ab Kaufdatum für einen Zeitraum von 2 Jahren gemäß unseren Garantiebestimmungen Garantie auf Material und Reparatur. Wenn Sie Fragen zu Ihrem Dyson Gerät haben, wenden Sie sich bitte telefonisch an den Kundendienst von Dyson und geben Sie Ihre Seriennummer sowie das Datum und den Ort des Kaufs Ihres Geräts an. Die meisten Fragen können telefonisch von einem unserer Kundendienstmitarbeiter beantwortet werden.

Die Seriennummer finden Sie auf dem Typenschild auf der Rückseite der Batterie.

SERVICIO DE ATENCIÓN AL CLIENTE DYSON

GRACIAS POR ELEGIR UN DISPOSITIVO DYSON.

Después de registrar la garantía, Dyson cubrirá las piezas y la mano de obra de su aparato durante dos años desde la fecha de compra, sujeto a los términos de la garantía. Si tiene alguna pregunta acerca de su aparato Dyson, póngase en contacto con el servicio de atención al cliente de Dyson con su número de serie y los detalles de dónde y cuándo compró su aparato. La mayor parte de sus preguntas podrán ser resueltas por teléfono por uno de los operadores de atención al cliente de Dyson.

Su número de serie se encuentra en la placa de especificaciones situada en la base de la máquina.

SERVICE CONSOMMATEURS DYSON

MERCI D'AVOIR CHOISI UN APPAREIL DYSON.

Une fois que vous aurez activé votre garantie de deux ans gratuite, votre appareil Dyson sera couvert pour les pièces et la main-d'œuvre pendant deux ans à compter de la date d'achat, conformément aux conditions de garantie. Si vous avez la moindre question concernant votre appareil Dyson, contactez le Service consommateurs Dyson et communiquez-leur le numéro de série de l'appareil et les détails concernant la date/le lieu d'achat. La plupart des questions et problèmes peuvent être résolus par téléphone par un conseiller du Service consommateurs Dyson.

Le numéro de série se trouve sur la plaque signalétique située à la base de l'appareil.

ASSISTENZA CLIENTI DYSON

GRAZIE PER AVER SCELTO UN APPARECCHIO DYSON

Dopo aver registrato la garanzia gratuita di 2 anni, le parti e la manodopera del vostro apparecchio Dyson saranno coperte per 2 anni dalla data d'acquisto, in base alle condizioni previste dalla garanzia. In caso di dubbi sull'apparecchio Dyson, rivolgersi al Centro Assistenza Dyson tenendo a portata di mano il numero di serie dell'apparecchio e le informazioni su dove e quando è stato acquistato. La maggior parte dei dubbi può essere risolta telefonicamente dallo staff del nostro Centro Assistenza Dyson.

Il numero seriale del prodotto è riportato sulla targhetta applicata alla base della batteria.

This illustration is for example purposes only.

Nur für Illustrationszwecke.

Esta ilustración solo se incluye como ejemplo.

Image donnée à titre d'exemple.

Immagine a solo scopo di esempio.

Uitsluitend ter illustratie.

Ta ilustracja służy wyłącznie jako przykład.

Эта иллюстрация является только образцом.

Za ponazoritev.



DYSON KLANTENSERVICE

BEDANKT DAT U VOOR EEN DYSON-APPARAAT HEBT GEKOZEN.

Na het registreren van uw gratis 2-jarige garantie, is uw Dyson-apparaat voor 2 jaar gedekt voor onderdelen en arbeidskosten vanaf de datum van aanschaf, onderhevig aan de voorwaarden van de garantie. Als u vragen hebt over uw Dyson-apparaat, bel dan de Dyson Benelux Helpdesk en geef uw serienummer en gegevens over waar/wanneer u de ventilator gekocht hebt door. De meeste vragen kunnen telefonisch worden beantwoord door een van onze Dyson Benelux Helpdeskmedewerkers.

Het serienummer bevindt zich op het typeplaatje, aan de onderkant van uw apparaat.

OBSŁUGA KLIENTA DYSON

DZIĘKUJEMY ZA ZAKUP URZĄDZENIA FIRMY DYSON.

Po zarejestrowaniu dwuletniej gwarancji urządzenie Dyson będzie objęte gwarancją na części i serwis (z wyjątkiem filtrów) przez 2 lata od daty zakupu. Obowiązują warunki gwarancji. W przypadku pytań dotyczących urządzenia Dyson prosimy o kontakt z infolinią Dyson i podanie numeru seryjnego urządzenia i szczegółów dotyczących miejsca oraz daty zakupu. Na większość pytań związanych z użytkowaniem urządzenia pracownicy infolinii Dyson są w stanie odpowiedzieć telefonicznie. Można też odwiedzić stronę www.dyson.pl, aby uzyskać dostęp do pomocy online, ogólnych wskazówek i użytecznych informacji przygotowanych przez firmę Dyson. Numer seryjny znajduje się na tabliczce znamionowej na podstawie urządzenia.

СЛУЖБА ПОДДЕРЖКИ DYSON

БЛАГОДАРИМ ЗА ВЫБОР УСТРОЙСТВА DYSON.

Ваше устройство Dyson находится на гарантийном обслуживании в течение 2 лет с момента покупки в соответствии с положениями данной гарантии. Если у вас возникнут какие-либо вопросы касательно устройства Dyson, позвоните в службу поддержки компании Dyson, укажите серийный номер вашего устройства и где и когда вы его купили. Большинство вопросов можно уладить по телефону с одним из квалифицированных сотрудников службы поддержки компании Dyson.

Серийный номер находится на паспортной табличке, расположенной на основании устройства

DYSONOVA POMOČ UPORABNIKOM

HVALA, KER STE SE ODLOČILI ZA NAKUP APARATA DYSON!

Potem ko ste registrirali 2-letno brezplačno garancijo, kritje za dele in popravilo po določilih v tej garanciji za vaš aparat Dyson velja 2 leti od datuma nakupa. Če imate kakršna koli vprašanja glede aparata Dyson, pokličite tehnično podporo Dyson in navedite serijsko številko aparata ter podrobno lokacijo in datum nakupa. Večino vprašanj je mogoče rešiti po telefonu z našimi sodelavci za tehnično podporo pri Dysonu. Serijsko številko najdete na napisni ploščici na dnu naprave.

Note your serial number for future reference.

Bitte notieren Sie die Seriennummer für eventuelle Rückfragen.

Apunte su número de serie para futuras referencias.

Veillez noter votre numéro de série pour pouvoir vous y référer ultérieurement.

Annota il tuo numero di serie per riferimento futuro.

Noteer hier uw serienummer ter referentie.

Należy zapisać numer seryjny, aby móc później z niego korzystać.

Запишите ваш серийный номер на будущее.

Zapišite si serijsko številko za poznejšo uporabo.



IMPORTANT SAFETY INSTRUCTIONS

BEFORE USING THIS APPLIANCE READ ALL INSTRUCTIONS AND CAUTIONARY MARKINGS IN THIS MANUAL AND ON THE APPLIANCE

When using an electrical appliance, basic precautions should always be followed, including the following:

WARNING

THE APPLIANCE AND THE REMOTE CONTROL BOTH CONTAIN MAGNETS.

1. Pacemakers and defibrillators may be affected by strong magnetic fields. If you or someone in your household has a pacemaker or defibrillator, avoid placing the remote control in a pocket or near to the device.
2. Credit cards and electronic storage media may also be affected by magnets and should be kept away from the remote control and the top of the appliance.

WARNING

These warnings apply to the appliance, and also where applicable, to all tools, accessories, chargers or mains adaptors.

TO REDUCE THE RISK OF FIRE, ELECTRIC SHOCK, OR INJURY:

1. When used in heating mode the appliance is hot when in use and for a short period after use. To avoid burns, do not let bare skin touch hot surfaces. When moving the appliance hold it by the base, not the air loop amplifier.
2. Keep combustible materials, such as furniture, pillows, bedding, papers, clothes and curtains, at least 0.9m (3 feet) from the front of the appliance and keep them away from the sides and rear when the appliance is plugged in.
3. Use only as described in this Dyson Operating Manual. Do not carry out any maintenance other than that shown in this manual, or advised by the Dyson Helpline. Any other use not recommended by the manufacturer may cause fire, electric shock, or injury to persons.
4. Ensure that the appliance is fully assembled in line with the instructions before use. Do not dismantle the appliance or use without the loop amplifier fitted.
5. Do not allow to be used as a toy. Close attention is necessary when used by or near children. Children of less than 3 years should be kept away unless continuously supervised. Children should be supervised to ensure that they do not play with the appliance and remote control.
6. Children aged from 3 years and less than 8 years shall only switch on/off the appliance provided that it has been placed or installed in its intended normal operating position and they have been given supervision or instruction concerning use of the appliance in a safe way and understand the hazards involved. Children aged from 3 years and less than 8 years shall not plug in, regulate and clean the appliance or perform user maintenance. **CAUTION** – Some parts of this product can become very hot and cause burns. Particular attention has to be given where children and vulnerable people are present.
7. This Dyson appliance can be used by children aged from 8 years and above and persons with reduced physical, sensory or reasoning capabilities, or lack of experience and knowledge, only if they have been given supervision or instruction by a responsible person concerning use of the appliance in a safe way and understand the hazards involved. Cleaning and user maintenance should not be performed by children without supervision.
8. Suitable for dry locations **ONLY**. Do not use outdoors or on wet surfaces. Do not use in bathrooms, laundry areas or similar indoor locations. Never locate the appliance where it may fall into a bath or other water container. Do not use or store where it may get wet or in the immediate surroundings of a bath, a shower, or a swimming pool.

9. This appliance has hot parts inside. Do not use it in areas where petrol, paint, or flammable liquids are used or stored or where their vapours are present. Do not use in conjunction with or directly next to an air freshener or similar products.
10. Do not locate directly below a mains electricity supply socket.
11. Always plug directly into a wall socket. Never use with an extension cable as overloading may result in the cable overheating and catching fire.
12. Do not handle any part of the plug or appliance with wet hands.
13. Do not use with a damaged cable or plug. If the supply cable is damaged it must be replaced by Dyson, its service agent or similarly qualified persons in order to avoid a hazard.
14. Do not unplug by pulling on the cable. To unplug, grasp the plug, not the cable.
15. Do not stretch the cable or place the cable under strain. Keep cable away from heated surfaces.
16. Do not route the cable under furniture or appliances. Do not cover cable with throw rugs, runners or similar coverings. Arrange cable away from traffic area and where it will not be tripped over.
17. To prevent a possible fire, do not use with any opening or exhaust blocked, and keep free of dust, lint, hair, and anything that may reduce airflow. Do not put any object into the inlet grill or the exhaust opening as this may cause an electric shock or fire, or damage the appliance.
18. Do not use on soft surfaces, such as a bed, where openings may become blocked.
19. In order to avoid overheating and fire hazard, do not cover the appliance. 
20. Turn off all controls before unplugging.
21. Do not use any cleaning agents or lubricants on this appliance. Unplug before cleaning or carrying out any maintenance.
22. If there is a loose fit between the plug and the socket or the plug becomes very hot, the socket may need to be replaced. Check with a qualified electrician to replace the socket.
23. Chemical Burn and Choking Hazard. Keep batteries away from children. This product contains a lithium button/coin cell battery. If a new or used lithium button/coin cell battery is swallowed or enters the body, it can cause severe internal burns and can lead to death in as little as 2 hours. Always completely secure the battery compartment. If the battery compartment does not close securely, stop using the product, remove the batteries, and keep it away from children. If you think batteries might have been swallowed or placed inside any part of the body, seek immediate medical attention.
24. If the appliance is not working as it should, if it has received a sharp blow, if it has been dropped, damaged, left outdoors, or dropped into water, do not use and contact the Dyson Helpline.
25. Contact the Dyson Helpline when a service or repair is required. Do not disassemble the appliance as incorrect reassembly may result in an electric shock or fire.
26. Do not put any object into openings or the inlet grille. Do not use with any openings blocked; keep free of dust, lint, hair, and anything that may reduce airflow.
27. Always carry the appliance by the base, do not carry it by the loop amplifier.
28. To avoid a tripping hazard wind the cable when not in use.
29. Do not use near furnaces, fireplaces, stoves or other high temperature heat sources.
30. Do not use in conjunction with or directly next to an air freshener or similar products. Do not spray or apply perfumes directly on or near the filter. Keep essential oils and chemicals away from the appliance.
31. The appliance should not be forcefully turned or oscillated, under any circumstances. This will cause damage to the oscillation mechanism.
32. When removing or replacing the filter, take care to keep your fingers clear.

IMPORTANT SAFETY FEATURES

For your safety this appliance is fitted with automatic cut-out switches that operate if it tips over or overheats. If the switches operate, unplug the appliance and allow it to cool. Before restarting, check and clear any blockages and ensure the appliance is on a solid level surface.

READ AND SAVE THESE INSTRUCTIONS

This Dyson appliance is intended for household use only.

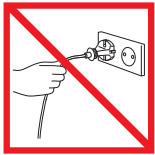

Do not pull on the cable.



In order to avoid overheating and fire hazard, do not cover the appliance.

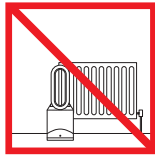

Do not store near heat sources.



Do not carry by the air loop amplifier. The air loop amplifier is not a handle.

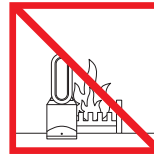

Do not use near naked flames.



Do not spray scented products such as air freshener or perfume near the filter or the appliance.

DE/AT/CH

WICHTIGE SICHERHEITSHINWEISE

LESEN SIE VOR DER BENUTZUNG DIESES GERÄTS ZUNÄCHST ALLE ANWEISUNGEN UND WARNHINWEISE IN DIESER BEDIENUNGSANLEITUNG SOWIE AM GERÄT

Bei der Verwendung von Elektrogeräten sollten stets grundlegende Vorsichtsmaßnahmen beachtet werden, einschließlich der folgenden:

ACHTUNG

GERÄT UND FERNBEDIENUNG ENTHALTEN MAGNETE.

1. Herzschrittmacher und Defibrillatoren können durch starke Magnetfelder beeinträchtigt werden. Wenn Sie oder jemand anderes in Ihrem Haushalt einen Herzschrittmacher oder Defibrillator besitzt, dann vermeiden Sie es, die Fernbedienung in einer Hosentasche oder in der Nähe eines solchen Geräts aufzubewahren.
2. Kreditkarten und elektronische Speichermedien können durch Magnete beschädigt werden und sollten von der Fernbedienung und der Oberseite des Geräts ferngehalten werden.

ACHTUNG

Diese Warnhinweise beziehen sich auf das Gerät und gegebenenfalls auf sämtliche Werkzeuge, Zubehör, Ladegeräte oder Netzteile.

UM DIE GEFAHR EINES FEUERS, STROMSCHLAGS ODER VON VERLETZUNGEN ZU VERMEIDEN:

1. Im Heizmodus ist das Gerät während des Betriebs und noch kurze Zeit danach heiß. Damit es nicht zu Verbrennungen kommt, muss direkter Hautkontakt mit den heißen Flächen unbedingt vermieden werden. Beim Tragen des Gerätes fassen Sie dieses bitte immer unten an der Basis an und nicht am Luftring.
2. Zwischen dem Gerät und Gegenständen aus brennbarem Material (z. B. Möbel, Kissen, Bettzeug, Papier, Kleidungsstücke, Vorhänge) muss ein Abstand von mindestens 0,9 m bestehen, wenn das Gerät an das Stromnetz angeschlossen ist. Die Gegenstände dürfen auch nicht neben oder hinter dem Gerät platziert werden.
3. Darf nur wie in dieser Dyson Bedienungsanleitung beschrieben verwendet werden. An dem Gerät dürfen keine anderen als die in dieser Anleitung beschriebenen bzw. vom Dyson Kundendienst empfohlenen Wartungsarbeiten durchgeführt werden. Wird das Gerät auf eine Weise verwendet, die vom Hersteller nicht vorgesehen ist, besteht Brand-, Stromschlag- oder Verletzungsgefahr.
4. Vor der Verwendung sicherstellen, dass das Gerät gemäß den Anweisungen vollständig zusammengesetzt wurde. Das Gerät nicht zerlegen oder ohne aufgesetzten Luftring verwenden.
5. Das Gerät darf nicht als Spielzeug verwendet werden. Vorsicht bei der Verwendung durch Kinder oder in der Nähe von Kindern. Kinder unter drei Jahren dürfen sich nur unter ständiger Aufsicht in der Nähe des Geräts aufhalten. Es sollte darauf geachtet werden, dass Kinder nicht mit dem Gerät oder der Fernbedienung spielen.

6. Kinder zwischen drei und acht Jahren sollten das Gerät nur dann ein-/ausschalten, wenn es in seiner vorgesehenen normalen Betriebsposition aufgestellt oder montiert wurde. Ferner sollten Kinder in die sichere Verwendung des Geräts eingewiesen und ihnen die damit verbundenen Gefahren erklärt worden sein. Kinder zwischen drei und acht Jahren dürfen das Gerät nicht an die Stromversorgung anschließen, verstellen und reinigen bzw. Wartungsarbeiten daran durchführen. **ACHTUNG!** – Bestimmte Teile dieses Produkts können sehr heiß werden und Verbrennungen verursachen. Besondere Vorsicht gilt in Gegenwart von Kindern und schwachen Personen.
7. Dieses Dyson Gerät kann von Kindern ab 8 Jahren und Personen mit eingeschränkten physischen, sensorischen oder geistigen Fähigkeiten bzw. von unerfahrenen und ungeschulten Personen verwendet werden, sofern diese von einer verantwortlichen Person im Hinblick auf die sichere Nutzung des Geräts beaufsichtigt oder instruiert werden und sich der möglichen Risiken bewusst sind. Reinigung und Pflege dürfen von Kindern nicht ohne Beaufsichtigung durchgeführt werden.
8. NUR für trockene Standorte geeignet. Das Gerät nicht im Freien oder auf nassen Oberflächen verwenden. Nicht in Badezimmern, Waschbereichen oder ähnlichen Räumen verwenden. Das Gerät nie an Orten abstellen, wo es in eine Badewanne oder einen ähnlichen Wasserbehälter fallen könnte. Nicht an nassen Orten oder in unmittelbarer Umgebung einer Badewanne, einer Dusche oder eines Schwimmbeckens verwenden oder lagern.
9. Dieses Gerät verfügt über heiße Innenteile. Nicht in Bereichen verwenden, in denen Benzin, Farben und Lacke oder brennbare Flüssigkeiten aufbewahrt werden oder wo die Luft mit ihren Dämpfen angereichert ist. Darf nicht in Verbindung mit oder in unmittelbarer Nähe zu Lufterfrischern oder ähnlichen Produkten betrieben werden.
10. Gerät nicht direkt unterhalb einer Stromsteckdose aufstellen.
11. Netzkabel immer direkt in die Wandsteckdose stecken. Niemals Verlängerungskabel zwischenschalten. Zu hoher Stromfluss kann Überhitzung und einen Brand verursachen.
12. Fassen Sie keinen Teil des Netzsteckers oder Geräts mit nassen Händen an.
13. Verwenden Sie das Gerät nicht, wenn das Netzkabel oder der Netzstecker beschädigt sind. Um einen sicheren Betrieb zu gewährleisten, dürfen beschädigte Netzkabel nur von Dyson, einem autorisierten Kundendienstvertreter oder einer ähnlich qualifizierten Person ausgetauscht werden.
14. Den Netzstecker nicht durch Ziehen am Kabel aus der Steckdose entfernen. Um den Netzstecker zu entfernen, den Stecker und nicht das Kabel umfassen.
15. Das Kabel nicht dehnen oder unter Zugspannung setzen. Das Kabel von heißen Oberflächen fernhalten.
16. Das Kabel nicht unter Möbel oder Geräte legen. Das Kabel nicht mit Vorlegern, Läufern oder ähnlichen Abdeckungen zudecken. Das Kabel außerhalb von Durchgangsbereichen legen, wo niemand darüber stolpern kann.
17. Um die Gefahr eines Brandes auszuschließen, das Gerät nicht verwenden, wenn Öffnungen im Lufteinlass oder im Luftring verstopft sind. Diese sind freizuhalten von Staub, Fusseln, Haaren und sämtlichen Gegenständen, die die Luftzirkulation behindern können. Keine Gegenstände in die Ansaugöffnungen oder die Ausblasöffnungen stecken, da dies zu Stromschlag, Feuer oder Schäden am Gerät führen kann.
18. Nicht auf weichem Untergrund aufstellen (z. B. auf dem Bett), da Öffnungen zugedeckt werden können.
19. Damit sich das Gerät nicht überhitzt und Feuer ausbricht, das Gerät nie abdecken. 
20. Alle Bedienelemente abschalten, bevor der Netzstecker gezogen wird.
21. Keine Reinigungs- oder Schmiermittel für dieses Gerät verwenden. Den Stecker des Geräts vor der Reinigung oder Wartungsarbeiten aus der Steckdose ziehen.
22. Falls zwischen Stecker und Steckdose etwas Spiel ist, oder der Stecker sehr heiß wird, muss die Steckdose möglicherweise ausgetauscht werden. Die Steckdose von einem qualifizierten Elektriker austauschen lassen.
23. Verätzungs- und Verschluckungsgefahr. Batterien von Kindern fernhalten. Dieses Produkt enthält eine Lithium-Knopfzellen-Batterie. Wenn eine neue oder gebrauchte Lithium-Knopfzellen-Batterie verschluckt wird oder in den Körper gelangt, kann dies schwere innere Verätzungen verursachen und binnen 2 Stunden zum Tod führen. Das Batteriefach muss daher stets sicher verschlossen sein. Falls sich das

Batteriefach nicht sicher verschließen lässt, das Produkt nicht mehr verwenden, die Batterien entfernen und von Kindern fernhalten. Falls der Verdacht besteht, dass Batterien verschluckt wurden oder in den Körper gelangt sind, ist sofort ärztliche Hilfe einzuholen.

24. Wenn das Gerät nicht so funktioniert, wie es sollte, einen heftigen Schlag erhalten hat, fallen gelassen, beschädigt, im Freien vergessen oder ins Wasser fallen gelassen wurde, verwenden Sie das Gerät nicht mehr und wenden Sie sich an den Dyson Kundendienst.
25. Wenn eine Wartung oder Reparatur erforderlich ist, wenden Sie sich an den Kundendienst von Dyson. Nehmen Sie das Gerät nicht eigenständig auseinander, da es aufgrund eines falschen Zusammensetzens zu Stromschlägen oder Bränden kommen kann.
26. Keine Gegenstände in die Öffnungen oder das Lüftungsgitter stecken. Nicht mit blockierten Öffnungen verwenden. Frei von Staub, Flusen, Haaren und allem halten, was den Luftstrom behindern kann.
27. Das Gerät stets an der Basis und nicht am Luftring tragen.
28. Wickeln Sie das Kabel auf, wenn das Gerät nicht benutzt wird.
29. Nicht in der Nähe von Öfen, Feuerstellen, Herdplatten oder anderen Hitzequellen verwenden.
30. Nicht zusammen mit oder in unmittelbarer Nähe von Lufterfrischern, Raumsprays oder ähnlichen Produkten verwenden. Auf bzw. in der Nähe des Filters kein Parfüm versprühen oder anwenden. Gerät von ätherischen Ölen und Chemikalien fernhalten.
31. Das Gerät nicht am Luftring oder Sockel anfassen und gewaltsam drehen. Dadurch wird die Drehbewegungsfunktion des Gerätes beschädigt.
32. Achten Sie beim Entfernen oder Austauschen des Filters darauf, dass Ihre Finger sauber sind.

WICHTIGE SICHERHEITSMERKMALE

Dieses Gerät ist aus Sicherheitsgründen mit automatisch betätigten Sicherheitsausschaltern ausgestattet, die dann ausgelöst werden, wenn das Gerät umfällt oder eine bestimmte Temperatur überschreitet. Wird der Schalter ausgelöst, das Gerät von der Stromversorgung trennen und abkühlen lassen. Das Gerät vor Wiederinbetriebnahme auf Blockierungen untersuchen, diese ggf. entfernen und das Gerät auf einer stabilen ebenen Fläche aufstellen.

LESEN UND BEWAHREN SIE DIESE ANWEISUNGEN AUF

Dieses Dyson Gerät ist ausschließlich für die Verwendung im Haushalt geeignet.



Ziehen Sie nicht am Kabel.



Damit sich das Gerät nicht überhitzt und Feuer ausbricht, das Gerät nie abdecken.
Nicht in der Nähe von

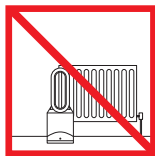

Hitzequellen abstellen.



Nicht am Luftring tragen.
Der Luftring ist kein Tragegriff.

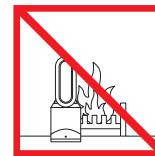

Nicht in der Nähe einer offenen Flamme verwenden.



In der Nähe des Filters bzw. des Geräts keine Duftmittel wie Parfüm oder Raumsprays versprühen.

ES

INSTRUCCIONES DE SEGURIDAD IMPORTANTES

ANTES DE UTILIZAR ESTE ELECTRODOMÉSTICO, LEA TODAS LAS INSTRUCCIONES Y ETIQUETAS DE ADVERTENCIA INCLUIDAS EN ESTE MANUAL Y EN EL APARATO.

Cuando use un aparato eléctrico, siempre se deben seguir unas precauciones básicas, incluyendo las siguientes:

AVISO

TANTO EL APARATO COMO EL MANDO A DISTANCIA INCLUYEN IMANES.

1. Los marcapasos y desfibriladores pueden verse afectados por fuertes campos magnéticos. Si usted o alguien en su casa tiene un marcapasos o desfibrilador, evite colocar el mando a distancia en un bolsillo o cerca del dispositivo.

2. El funcionamiento de las tarjetas de crédito y los soportes de almacenamiento electrónico también pueden verse afectados por los imanes, por lo que deben mantenerse alejados del mando a distancia y de la parte superior del aparato.

AVISO

Estas advertencias se aplican al aparato y, cuando proceda, a todas las herramientas, accesorios, cargadores o adaptadores de corriente.

PARA REDUCIR EL RIESGO DE INCENDIO, DESCARGA ELÉCTRICA O LESIÓN:

1. Cuando se utiliza en modo calefacción, el aparato se calienta durante el uso y permanece caliente durante un período breve después de apagarlo. Para evitar quemaduras, no toque directamente superficies calientes. Para mover el aparato, sujételo por la base y no por el aro amplificador de aire.
2. Mantenga cualquier material combustible (como muebles, almohadas, ropa de cama, papeles, ropa y cortinas) a una distancia mínima de 0,9 m de la parte frontal del aparato y alejados de los laterales y de la parte posterior del mismo cuando el aparato esté encendido.
3. Úselo únicamente como se indica en este Manual de funcionamiento de Dyson. No lleve a cabo ningún mantenimiento o reparación que no se indique en este manual o le haya aconsejado la línea de servicio al cliente de Dyson. Cualquier uso no recomendado por el fabricante puede provocar un incendio, una descarga eléctrica o lesiones personales.
4. Asegúrese de que el aparato esté bien montado de acuerdo con las instrucciones antes de usarlo. No desmonte el aparato ni lo use sin el aro amplificador acoplado.
5. No permita que el aparato se utilice como un juguete. Se debe prestar especial atención cuando lo usen niños o se utilice cerca de ellos. Los niños menores de 3 años deben mantenerse alejados a menos que se les supervise de forma continua. Los niños deberían ser supervisados para asegurarse de que no jueguen con el aparato o el mando a distancia.
6. Los niños entre 3 y 8 años solo podrán encender/apagar el aparato, siempre que se haya colocado o instalado en su posición normal de funcionamiento deseada y lo hagan bajo supervisión o siguiendo las instrucciones sobre cómo usar el aparato de forma segura y entiendan los riesgos asociados. Los niños entre 3 y 8 años no podrán conectar, regular ni limpiar el aparato o realizar el mantenimiento del usuario. ADVERTENCIA – Algunos componentes de este producto pueden calentarse mucho y causar quemaduras. Se debe prestar especial atención cuando haya presentes niños y personas vulnerables.
7. Este aparato Dyson pueden utilizarlo niños desde los 8 años de edad y personas con limitaciones físicas, sensoriales o de razonamiento, o falta de experiencia y conocimiento, a condición de que hayan estado bajo la supervisión o recibido instrucción de una persona responsable con respecto al uso del aparato de manera segura y que entiendan los riesgos que esto conlleva. Se prohíbe que los niños realicen la limpieza y el mantenimiento del aparato sin supervisión.
8. Adecuado ÚNICAMENTE para lugares secos. No lo utilice en exteriores o sobre superficies mojadas. No lo utilice en baños, zonas de lavandería o lugares cerrados similares. Nunca coloque el aparato donde pueda caer en una bañera u otro recipiente con agua. No lo utilice ni guarde donde pueda mojarse o en las inmediaciones de un baño, ducha o piscina.
9. Este aparato contiene componentes que se calientan en el interior. No lo utilice en zonas en las que se usen o almacenen combustibles, pinturas o líquidos inflamables, o donde haya vapores emitidos por los mismos. No lo utilice junto con ni cerca de un ambientador o productos similares.
10. No coloque el aparato directamente debajo de una toma de corriente de la red eléctrica.
11. Enchúfelo siempre directamente a una toma de corriente de pared. No utilice nunca un alargador, ya que una sobrecarga puede tener como resultado el recalentamiento del cable y que éste se incendie.
12. No manipule ningún componente ni el enchufe con las manos mojadas.
13. No la utilice si el cable o el enchufe están dañados. Si el cable está dañado, para evitar riesgos debe sustituirlo Dyson, su agente de servicio o personal igualmente cualificado.
14. No desenchufe la máquina tirando del cable. Para desenchufar, tire del enchufe de la máquina, no del cable.

15. No tire del cable ni lo someta a tensión. Mantenga el cable alejado de superficies calientes.
16. No pase el cable por debajo de muebles o electrodomésticos. No cubra el cable con alfombras, tapetes u objetos similares. Mantenga el cable alejado de sitios de paso y de lugares en donde se pueda tropezar con él.
17. Para evitar un posible incendio, no utilice el aparato si una abertura o un tubo están bloqueados y manténgalo libre de polvo, pelusas, pelos o cualquier objeto que pueda disminuir el flujo de aire. No introduzca ningún objeto en la rejilla de entrada de aire ni en la abertura del tubo, ya que podría provocar una descarga eléctrica, fuego o dañar el aparato.
18. No lo utilice sobre superficies blandas, como una cama, ya que se podrían bloquear las aberturas.
19. No cubra el aparato, para así evitar su recalentamiento y riesgo de incendio. 
20. Apague todos los controles antes de desenchufar el aparato.
21. No utilice agentes limpiadores ni lubricantes en este aparato. Desenchúfelo antes de limpiarlo o de llevar a cabo cualquier tarea de mantenimiento en él.
22. Si hay una mala conexión entre el enchufe y la toma de corriente o el enchufe se calienta mucho, es posible que necesite reemplazar la toma. Consúltelo con un electricista cualificado para que reemplace la toma de corriente.
23. Riesgo de quemaduras por productos químicos y de asfixia. Mantenga las pilas fuera del alcance de los niños. Este producto contiene una pila de litio de tipo botón/moneda. Si una pila de litio de tipo botón/moneda nueva o usada se ingiere o penetra en el cuerpo, puede causar graves quemaduras internas y producir la muerte en solo 2 horas. Cierre el compartimento de las pilas siempre de forma completamente segura. Si el compartimento de las pilas no se cierra de forma segura, deje de usar el producto, retire las pilas y manténgalo fuera del alcance de los niños. Si cree que las pilas pueden haberse ingerido o alojado dentro del cuerpo de la persona afectada, busque atención médica inmediata.
24. No utilice el aparato si no funciona correctamente, ha recibido un golpe, se ha caído, ha sufrido daños, se ha dejado en el exterior o se ha sumergido en agua. Póngase en contacto con la línea de servicio al cliente de Dyson.
25. Comuníquese con la línea de servicio al cliente de Dyson cuando necesite mantenimiento o reparación. No desmonte el aparato, ya que un montaje incorrecto puede ocasionar una descarga eléctrica o un incendio.
26. No introduzca ningún objeto en las aberturas ni en la entrada de la rejilla. No lo use si está bloqueada alguna abertura; manténgalo sin polvo, pelusas, pelos y cualquier objeto que pueda reducir el flujo de aire.
27. Para transportarlo, sujételo siempre por la base, nunca por el aro amplificador.
28. Para evitar posibles tropiezos, recoja el cable cuando no use el aparato.
29. No la utilice cerca de hornos, chimeneas, estufas o cerca de fuentes de calor.
30. No lo utilice junto con ni cerca de un ambientador o productos similares. No rocíe ni aplique perfumes directamente sobre el filtro o cerca de él. Resguarde el aparato de aceites esenciales y productos químicos.
31. No se debe forzar el aparato a girar u oscilar bajo ninguna circunstancia, ya que dañará el mecanismo de oscilación.
32. Cuando extraiga o sustituya el filtro, tenga cuidado donde coloca los dedos.

CARACTERÍSTICAS DE SEGURIDAD IMPORTANTES

Para su seguridad, este aparato incluye la función de apagado automático que se activa si se vuelca o se recalienta. En el caso de que dichos interruptores se hayan activado, desenchufe el aparato y deje que se enfríe. Antes de volver a conectarlo, compruebe que no haya obstrucciones y asegúrese de que esté colocado en una superficie sólida y nivelada.

LEA Y GUARDE ESTAS INSTRUCCIONES

Este aparato Dyson está diseñado para uso doméstico exclusivamente.

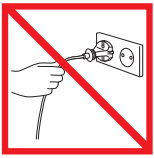

No tire del cable.



No cubra el aparato. Evitará su recalentamiento y el riesgo de incendio.

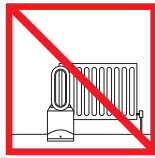

No lo guarde cerca de una fuente de calor.



No lo transporte por el aro amplificador de aire. El aro amplificador de aire no es un asa.

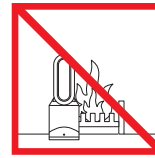

No lo utilice cerca de una llama.



No rocíe productos fragantes como un ambientador o un perfume cerca del filtro o el aparato.

FR/BE/CH

CONSIGNES DE SÉCURITÉ IMPORTANTES

AVANT D'UTILISER CET APPAREIL, LISEZ ATTENTIVEMENT LES INSTRUCTIONS ET LES MISES EN GARDE FIGURANT DANS CE MANUEL ET SUR L'APPAREIL

Lors de l'utilisation d'un appareil électrique, il convient de respecter certaines précautions de base, notamment les suivantes :

AVERTISSEMENT

L'APPAREIL ET LA TÉLÉCOMMANDE CONTIENNENT TOUS DEUX DES AIMANTS.

1. Les stimulateurs cardiaques et les défibrillateurs peuvent être affectés par de forts champs magnétiques. Si vous ou une personne de votre foyer avez un stimulateur cardiaque ou un défibrillateur, veuillez éviter de placer la télécommande dans une poche ou de vous tenir près de l'appareil.
2. Les cartes bancaires et les dispositifs de stockage électronique peuvent également être affectés par les aimants. Il convient donc de les éloigner de la télécommande et de la partie supérieure de l'appareil.

AVERTISSEMENT

Ces avertissements s'appliquent à l'appareil et, le cas échéant, à tous les composants, accessoires, chargeurs ou adaptateurs secteur.

POUR ÉVITER TOUT RISQUE D'INCENDIE, DE DÉCHARGE ÉLECTRIQUE OU DE BLESSURE :

1. En mode chauffage, l'appareil est chaud pendant l'utilisation et pendant une courte période après utilisation. Pour ne pas vous brûler, évitez tout contact avec les surfaces chaudes. Lorsque vous déplacez l'appareil, tenez-le par la base et non pas par l'anneau amplificateur d'air.
2. Ne placez pas de matériaux combustibles, tels que des meubles, des oreillers, de la literie, des papiers, des vêtements ou des rideaux, à moins de 0,9 m de l'avant de l'appareil ou à proximité des côtés et de l'arrière de l'appareil lorsqu'il est branché.
3. Utilisez l'appareil uniquement tel que décrit dans ce mode d'emploi Dyson. N'effectuez pas de travaux d'entretien autres que ceux indiqués dans ce mode d'emploi Dyson ou que ceux conseillés par le Service consommateurs Dyson. Toute autre utilisation non recommandée par le fabricant peut entraîner un incendie, une décharge électrique ou des blessures.
4. Avant utilisation, veuillez à assembler complètement l'appareil conformément aux instructions. Ne démontez pas l'appareil et ne l'utilisez pas si l'anneau amplificateur n'est pas installé.
5. Cet appareil n'est pas un jouet. Faites preuve de prudence lorsqu'il est utilisé par des enfants ou à proximité d'enfants. Ne laissez pas l'appareil à proximité d'enfants de moins de 3 ans à moins qu'ils ne soient constamment sous surveillance. Surveillez les enfants pour vous assurer qu'ils ne jouent pas avec l'appareil ou la télécommande.
6. Les enfants âgés de 3 ans à 8 ans ne peuvent allumer/éteindre l'appareil que s'il a été placé ou installé dans sa position normale d'utilisation et s'ils sont supervisés ou ont reçu des instructions concernant l'utilisation de l'appareil en toute sécurité, et qu'ils comprennent les risques encourus. Les enfants âgés de 3 ans à moins de 8 ans ne doivent pas brancher l'appareil, le régler ou le nettoyer, et ne doivent pas réaliser les opérations de maintenance à la charge de l'utilisateur. ATTENTION – Certains éléments de ce produit peuvent devenir très chauds et provoquer des brûlures. Faites particulièrement attention en présence d'enfants ou de personnes vulnérables.

7. Cet appareil Dyson peut être utilisé par les enfants à partir de 8 ans et les personnes dont les capacités physiques, sensorielles ou mentales sont réduites, ou manquant d'expérience ou de connaissances, uniquement s'ils sont supervisés ou qu'ils ont reçu des instructions de la part d'une personne responsable concernant l'utilisation de l'appareil en toute sécurité, et qu'ils comprennent les dangers associés. Le nettoyage et l'entretien ne doivent pas être réalisés par des enfants non supervisés.
8. Convient UNIQUEMENT aux environnements secs. N'utilisez pas cet appareil en extérieur ou sur des surfaces humides. Ne l'utilisez pas dans des salles de bain, des buanderies ou d'autres pièces similaires. Ne placez jamais l'appareil à un endroit où il risque de tomber dans une baignoire ou un autre récipient contenant de l'eau. N'utilisez pas l'appareil et ne le rangez pas à un endroit où il risque d'être mouillé ou à proximité immédiate d'une baignoire, d'une douche ou d'une piscine.
9. Cet appareil contient des éléments chauds. Ne l'utilisez pas dans des endroits dans lesquels du pétrole, de la peinture ou des liquides inflammables sont utilisés ou entreposés, ou dans des endroits dans lesquels leurs vapeurs sont présentes. N'utilisez pas cet appareil en association avec un désodorisant ou produit similaire, ou directement à proximité d'un tel produit.
10. Ne placez pas l'appareil directement au-dessous d'une prise de courant.
11. Branchez toujours l'appareil directement sur une prise murale. N'utilisez jamais de rallonge ; une surcharge risquerait d'entraîner une surchauffe du cordon d'alimentation et l'embrasement de celui-ci.
12. Ne manipulez aucune partie de la prise ou de l'appareil avec les mains mouillées.
13. N'utilisez pas l'appareil si la prise ou le cordon sont endommagés. Si le cordon d'alimentation est endommagé, il doit être remplacé par Dyson, l'un de ses agents ou l'une des personnes agréées afin d'éviter tout danger.
14. Ne débranchez pas l'appareil en tirant sur le cordon d'alimentation. Pour le débrancher, saisissez la prise et non pas le cordon.
15. N'étirez pas le cordon et n'exercez pas de tension dessus. Éloignez le cordon des surfaces chaudes.
16. Ne faites pas passer le cordon sous des meubles ou des appareils. Ne recouvrez pas le cordon par des tapis ou autres articles de ce type. Ne laissez pas le cordon dans le passage pour éviter tout risque de chute.
17. Pour éviter tout risque d'incendie, n'utilisez pas l'appareil en cas d'obstruction d'une ouverture ou d'une sortie. Assurez-vous que rien ne réduit le flux d'air : poussière, peluches, cheveux ou autre. Ne placez aucun objet dans la grille d'entrée d'air ou les ouvertures de sortie pour éviter de provoquer une décharge électrique ou un incendie, ou d'endommager l'appareil.
18. N'utilisez pas l'appareil sur une surface souple, comme un lit, où les ouvertures risquent d'être obstruées.
19. Pour éviter toute surchauffe ou tout risque d'incendie, ne couvrez pas l'appareil. 
20. Placez toutes les commandes sur arrêt avant de débrancher l'appareil.
21. N'utilisez pas d'agents de nettoyage ou de lubrifiants sur cet appareil. Débranchez l'appareil avant de le nettoyer ou de procéder à tout entretien.
22. En cas de jeu entre la fiche et la prise de courant ou si la fiche devient très chaude, il se peut que la prise de courant doive être remplacée. Consultez un électricien qualifié pour le remplacement de la prise de courant.
23. Risque de brûlure chimique et d'étouffement. Conservez les piles hors de portée des enfants. Ce produit contient une pile bouton lithium. L'ingestion ou l'insertion dans une partie du corps d'une pile bouton lithium neuve ou usagée peut provoquer de graves brûlures internes et entraîner le décès en 2 heures à peine. Veillez toujours à bien sécuriser le compartiment à pile. S'il est impossible de le fermer correctement, arrêtez d'utiliser le produit, retirez la pile et conservez-la hors de portée des enfants. Si vous pensez qu'une pile a été ingérée ou placée dans une quelconque partie du corps, consultez immédiatement un médecin.
24. N'utilisez pas l'appareil s'il ne fonctionne pas conformément à ses spécifications, s'il a reçu un choc violent, s'il a subi une chute ou des dommages, s'il a été entreposé à l'extérieur ou s'il a été immergé dans l'eau. Contactez le Service consommateurs Dyson.

25. Contactez le Service consommateurs Dyson pour obtenir des conseils ou en cas de réparation. Ne démontez pas l'appareil car un remontage incorrect risque d'entraîner un choc électrique ou un incendie.
26. Ne placez aucun objet dans les ouvertures ou la grille d'entrée d'air. N'utilisez pas l'appareil en cas de blocage d'une des ouvertures ; éliminez la poussière, les peluches, les cheveux ou tout autre élément susceptible de limiter le flux d'air.
27. Portez toujours l'appareil par la base et non pas par l'anneau amplificateur.
28. Pour éviter les risques de chute, enrouler le câble lorsque l'appareil n'est pas utilisé.
29. N'utilisez pas l'appareil à proximité de foyers, de cheminées, de réchauds ou autres sources de chaleur élevée.
30. N'utilisez pas l'appareil en association avec un désodorisant ou produit similaire, ou directement à proximité d'un tel produit. Ne vaporisez pas et n'appliquez pas de parfum directement sur le filtre ou à proximité. Tenez l'appareil éloigné des huiles essentielles et des produits chimiques.
31. La rotation ou l'oscillation de l'appareil ne doit en aucune circonstance être forcée. Le non-respect de cette consigne entraînerait un endommagement du mécanisme d'oscillation.
32. Lors du retrait ou du remplacement du filtre, faites attention à vos doigts.

CARACTÉRISTIQUES DE SÉCURITÉ IMPORTANTES

Pour des raisons de sécurité, cet appareil est équipé de coupe-circuit automatiques qui s'activent si l'appareil est renversé ou surchauffe. Si les coupe-circuit sont activés, débranchez l'appareil et laissez-le refroidir. Avant de redémarrer l'appareil, éliminez les éventuelles obstructions et assurez-vous que l'appareil est posé sur une surface dure et plane.

LISEZ ATTENTIVEMENT CES CONSIGNES ET CONSERVEZ-LES

Cet appareil Dyson est exclusivement destiné à un usage domestique.

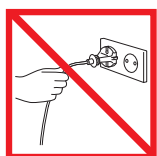

Ne tirez pas sur le cordon.



Pour éviter toute surchauffe ou tout risque d'incendie, ne couvrez pas l'appareil.

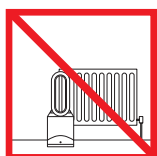

Ne rangez pas l'appareil près d'une source de chaleur.



Ne transportez pas l'appareil par l'anneau amplificateur d'air. L'anneau amplificateur d'air n'est pas une poignée.



N'utilisez pas l'appareil près de flammes nues.



Ne vaporisez pas de produits parfumés de type désodorisant ou parfum directement sur le filtre ou l'appareil.

IT/CH

IMPORTANTI PRECAUZIONI D'USO

PRIMA DI USARE IL PRESENTE APPARECCHIO, LEGGERE TUTTE LE ISTRUZIONI E LE AVVERTENZE RIPORTATE ALL'INTERNO DEL PRESENTE MANUALE E SULL'APPARECCHIO

Quando utilizzate un apparecchio elettrico, dovete attenervi sempre alle precauzioni fondamentali, tra cui le seguenti:



ATTENZIONE

SIA IL DISPOSITIVO CHE IL TELECOMANDO CONTENGONO MAGNETI.

1. Pacemaker e defibrillatori potrebbero subire interferenze da campi magnetici forti. Se voi o qualcuno nella vostra famiglia è portatore di pacemaker o defibrillatore, non mettere il telecomando in tasca o in prossimità del dispositivo.
2. Anche le carte di credito e i supporti di memoria elettronici possono venire influenzati dai campi magnetici e devono essere tenuti a distanza dal telecomando e dalla parte superiore dell'apparecchio.

ATTENZIONE

Gli avvisi si riferiscono all'apparecchio e, se applicabile, a tutti gli strumenti, gli accessori, i caricatori o gli adattatori di elettricità.

PER RIDURRE IL RISCHIO DI INCENDI, SCOSSE ELETTRICHE O INFORTUNI:

1. Quando si utilizza la modalità di riscaldamento, l'apparecchio si riscalda durante l'uso e resta caldo per un breve periodo anche dopo l'utilizzo. Per non correre il rischio di ustionarsi, evitare il contatto della pelle con le superfici calde. Spostare l'apparecchio tenendolo dalla base e non dall'anello amplificatore.
2. Tenere i materiali infiammabili, ad esempio mobili, cuscini, biancheria da letto, carta, abiti e tende, ad almeno 0,9 m di distanza dalla parte frontale dell'apparecchio e lontani dai lati e dalla parte posteriore quando è collegato a una presa di corrente.
3. Utilizzare l'apparecchio esclusivamente nel modo descritto in questo Manuale d'uso Dyson. Non eseguire interventi di manutenzione al di fuori di quelli descritti in questo manuale o consigliati dal Centro Assistenza Dyson. Qualsiasi altro uso non consigliato dal produttore può causare incendi, scosse elettriche o lesioni personali.
4. Prima dell'utilizzo, accertarsi che l'apparecchio sia stato montato seguendo le istruzioni. Non smontare l'apparecchio o utilizzarlo senza l'anello amplificatore installato.
5. Non consentire che l'apparecchio sia utilizzato come giocattolo. Prestare la massima attenzione quando l'apparecchio viene usato da bambini o in prossimità di bambini. Tenere i bambini con età inferiore a tre anni lontani dall'apparecchio a meno che non vi sia la supervisione continua di un adulto. I bambini devono essere sorvegliati per controllare che non giochino con l'apparecchio o con il telecomando.
6. I bambini dai tre agli otto anni possono accendere o spegnere l'apparecchio purché questo sia collocato o installato correttamente e con la supervisione di un adulto in grado di fornire le istruzioni appropriate in merito all'uso sicuro dell'apparecchio e spiegare i pericoli che esso comporta. I bambini di età compresa tra tre e otto anni non devono collegare l'apparecchio alla presa di corrente, regolarlo, pulirlo o eseguire interventi di manutenzione. **ATTENZIONE** – alcune parti di questo prodotto possono diventare molto calde e causare ustioni. Prestare particolare cautela in presenza di bambini e persone vulnerabili.
7. Questo apparecchio Dyson può essere utilizzato dai bambini con età minima di 8 anni e da persone con ridotte capacità fisiche, motorie o mentali, o da persone che non possiedono l'esperienza e le conoscenze necessarie, solo con supervisione oppure se sono state fornite loro le necessarie istruzioni per l'uso dell'apparecchiatura in modo sicuro da parte di una persona responsabile e se sono consapevoli dei rischi connessi. Interventi di manutenzione e pulizia non devono essere eseguiti da bambini senza supervisione.
8. Adatto **ESCLUSIVAMENTE** all'uso in ambienti asciutti. Non utilizzare l'apparecchio all'aperto né su superfici bagnate. Non utilizzarlo in bagni, locali lavanderia o ambienti interni simili. Non collocare mai l'apparecchio in punti in cui potrebbe cadere in una vasca da bagno o in un altro contenitore d'acqua. Non utilizzare né conservare l'apparecchio in zone in cui potrebbe bagnarsi o nell'immediata vicinanza di bagni, docce o piscine.
9. L'apparecchio contiene parti molto calde e non deve essere utilizzato in ambienti in cui si adoperano o si conservano benzina, vernici o liquidi infiammabili oppure in cui sono presenti vapori di tali sostanze. Non utilizzare l'apparecchio insieme a deodoranti per ambienti o prodotti simili, né nelle loro immediate vicinanze.
10. Non collocare l'apparecchio immediatamente al di sotto di una presa di corrente.
11. L'apparecchio deve essere sempre collegato direttamente a una presa elettrica a muro. Non utilizzare prolunghie: un eventuale sovraccarico potrebbe causare il surriscaldamento e l'incendio del cavo.
12. Non toccare la spina o l'apparecchio con le mani bagnate.
13. Non utilizzare l'apparecchio con un cavo o una spina danneggiati. Per evitare rischi, se il cavo si danneggia deve essere sostituito da Dyson, da suoi agenti dell'assistenza o da persone ugualmente qualificate.
14. Non staccare la spina tirando il cavo. Per eseguire questa operazione, afferrare la spina, non il cavo.

15. Non tirare il cavo e assicurarsi che non sia troppo teso quando viene collegato. Tenere il cavo lontano da superfici riscaldate.
16. Non far passare il cavo sotto mobili o elettrodomestici. Non coprire il cavo con tappeti o coperture simili. Far passare il cavo in una posizione lontana da aree di passaggio e dove non provoca rischi di inciampare.
17. Per evitare il rischio di incendi, non utilizzare l'apparecchio con aperture o prese d'aria ostruite e mantenerlo libero da polvere, lanugine, capelli e qualsiasi altro elemento che possa ridurre il flusso dell'aria. Non inserire oggetti nella griglia della presa d'aria o nelle aperture di scarico, per evitare il rischio di scosse elettriche, incendi o danni all'apparecchio.
18. Non utilizzare l'apparecchio su superfici morbide, ad esempio letti, che possono causare l'intasamento delle aperture.
19. Non coprire l'apparecchio per evitare il surriscaldamento e il rischio di incendi. 
20. Spegnerne tutti i controlli prima di staccare la spina.
21. Non utilizzare detergenti o lubrificanti su questo apparecchio. Scollegare i cavi prima di pulire o effettuare qualsiasi tipo di manutenzione.
22. Se l'accoppiamento tra la spina e la presa di corrente è allentato o se la presa si surriscalda, probabilmente è necessario sostituire la presa. Consultare un elettricista qualificato per sostituirla.
23. Pericolo di ustioni chimiche e soffocamento. Tenere le batterie lontano dalla portata dei bambini. Questo prodotto contiene una batteria a bottone al litio. Se una batteria a bottone al litio, nuova o usata, viene ingerita o inserita in qualche parte del corpo, può causare gravi ustioni interne e anche portare alla morte in sole 2 ore. Chiudere sempre completamente il vano batterie. Se il vano batterie non si chiude correttamente, interrompere l'uso del prodotto, rimuovere le batterie e tenerlo lontano dalla portata dei bambini. Se si ritiene che le batterie possano essere state ingerite o inserite in altre parti del corpo, richiedere immediatamente l'intervento di un medico.
24. Se l'apparecchio non funziona correttamente, ha ricevuto un forte colpo, è caduto accidentalmente, è stato danneggiato o lasciato all'aperto oppure è caduto in acqua, non deve essere utilizzato; contattare il Centro Assistenza Dyson.
25. Se è necessario effettuare la manutenzione o la riparazione, contattare il Centro Assistenza Dyson. Non smontare l'apparecchio: in caso di rimontaggio errato, si corre il rischio di incendi o scosse elettriche.
26. Non inserire nessun oggetto nelle aperture o nella griglia di ingresso. Non utilizzare se le aperture sono bloccate; tenerlo privo di polvere, peli, capelli e quant'altro possa ridurre il flusso d'aria.
27. Trasportare sempre l'apparecchio dalla base, non dall'anello amplificatore.
28. Per evitare il rischio di inciampare, riavvolgere il cavo quando l'apparecchio non è in uso.
29. Non usare vicino a forni, caminetti, stufe o altre fonti di calore ad alta temperatura.
30. Non utilizzare l'apparecchio insieme a deodoranti per ambienti o prodotti simili, né nelle loro immediate vicinanze. Non spruzzare né applicare profumi direttamente sul filtro né nelle immediate vicinanze. Tenere lontano dall'apparecchio oli essenziali e sostanze chimiche.
31. L'apparecchio non deve in alcun modo essere ruotato né fatto oscillare forzatamente. Questa operazione danneggerebbe il meccanismo di oscillazione.
32. Durante la rimozione o sostituzione del filtro fare attenzione alle dita.

IMPORTANTI FUNZIONI DI SICUREZZA

Per la massima sicurezza degli utenti, questo apparecchio è dotato di interruttori di spegnimento automatico che scattano in caso di ribaltamento o surriscaldamento. In questo caso, scollegare l'apparecchio dalla presa di corrente e lasciarlo raffreddare. Prima di riaccenderlo, controllare che non siano presenti intasamenti, o eventualmente eliminarli, e assicurarsi che l'apparecchio sia collocato su una superficie stabile e piana.

LEGGERE E CONSERVARE QUESTE ISTRUZIONI

L'apparecchio Dyson è destinato esclusivamente all'uso domestico.



Non tirare il cavo.



Non coprire l'apparecchio per evitare il surriscaldamento e il rischio di incendi.

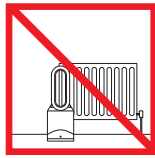

Non posizionare vicino a fonti di calore.



Non trasportare l'apparecchio impugnandolo dall'anello amplificatore. L'anello amplificatore non è una maniglia.

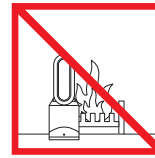

Non usare vicino a fiamme libere.



Non spruzzare prodotti profumati quali deodoranti per ambienti o profumi nelle vicinanze del filtro o dell'apparecchio.

NL/BE

BELANGRIJKE VEILIGHEIDSINSTRUCTIES

LEES ALLE INSTRUCTIES EN WAARSCHUWINGEN IN DEZE GEBRUIKERS HANDLEIDING EN OP HET APPARAAT ALVORENS DIT TE GEBRUIKEN

Bij het gebruik van elektrische apparaten dienen altijd minimale voorzorgsmaatregelen in acht te worden genomen, waaronder de volgende:

WAARSCHUWING

HET APPARAAT EN DE AFSTANDBEDIENING BEVATTEN BEIDE MAGNETEN.

1. Pacemakers en defibrillatoren kunnen worden beïnvloed door sterke magnetische velden. Als u of iemand in uw huishouden een pacemaker of defibrillator heeft, plaats de afstandsbediening dan niet in een zak van uw kleding of vlakbij één van beide apparaten.
2. Creditcards en elektronische opslagmedia kunnen ook worden beïnvloed door magneten en moeten uit de buurt worden gehouden van de afstandsbediening en de bovenkant van het apparaat.

WAARSCHUWING

Deze waarschuwingen zijn van toepassing op het apparaat en indien relevant tevens op alle hulpstukken, accessoires, opladers of netadapters.

OM HET RISICO VAN BRAND, ELEKTRISCHE SCHOKKEN EN VERWONDINGEN TE VERKLEINEN:

1. Bij gebruik in de verwarmingsmodus en korte tijd daarna is dit apparaat heet. Zorg ervoor dat onbeschermdde huid niet in aanraking komt met hete oppervlakken om brandwonden te voorkomen. Houd bij het verplaatsen van het apparaat aan de basis vast, en niet aan de blaasring.
2. Houd brandbare materialen, zoals meubilair, kussens, beddengoed, papier, kleren en gordijnen, op een afstand van minimaal 90 cm van de voorkant van het apparaat en uit de buurt van de zij- en achterkanten.
3. Gebruik het apparaat uitsluitend zoals beschreven in deze Dyson gebruikershandleiding. Voer geen onderhoud uit anders dan hetgeen in deze handleiding wordt toegelicht of door de Dyson Helpline wordt geadviseerd. Elk ander gebruik niet aanbevolen door de fabrikant kan leiden tot brand, elektrische schokken of verwondingen.
4. Zorg ervoor dat het apparaat volledig is gemonteerd volgens de instructies, voordat u het gebruikt. Demonteer of gebruik het apparaat niet zonder dat de luchtstroomversterker is gemonteerd.
5. Laat het apparaat niet als speelgoed gebruiken. Let goed op bij gebruik van het apparaat in de buurt van kinderen. Kinderen jonger dan 3 jaar moeten uit de buurt worden gehouden tenzij er constant toezicht op ze wordt gehouden. Houd toezicht op kinderen om te zorgen dat zij het apparaat of de afstandsbediening niet als speelgoed gebruiken.
6. Kinderen tussen 3 en 8 jaar mogen het apparaat alleen aan-/uitzetten als deze op de normale werkingspositie is geplaatst en als er toezicht is of instructies zijn gegeven over het veilig gebruik van het apparaat en ze de gevaren van het gebruik kennen. Kinderen tussen 3 en 8 jaar mogen het apparaat niet in het stopcontact steken, instellen en reinigen of er onderhoud aan uitvoeren. LET OP – Bepaalde onderdelen van dit apparaat kunnen heet worden en brandwonden veroorzaken. Er moet vooral goed opgelet worden als er kinderen en kwetsbare mensen aanwezig zijn.

7. Dit Dyson-apparaat kan uitsluitend worden gebruikt door kinderen vanaf 8 jaar en ouder, personen met verminderde fysieke, sensorische of verstandelijke vermogens of personen met gebrek aan kennis en ervaring, indien zij supervisie of instructies hebben ontvangen van een verantwoordelijk persoon over het veilig gebruiken van het apparaat en inzicht hebben in de risico's van het gebruik. Reiniging en onderhoud mogen niet zonder supervisie verricht worden door kinderen.
8. **UITSLUITEND** geschikt voor droge omgevingen. Niet buitenshuis of op natte oppervlakken gebruiken. Niet gebruiken in badkamers, wasgebieden of gelijksoortige locaties binnenshuis. Plaats het apparaat nooit ergens waar het in een bad of ander waterreservoir kan vallen. Gebruik of bewaar het apparaat niet op een plaats waar het nat kan worden of in de directe omgeving van een bad, douche of zwembad.
9. Dit apparaat heeft interne onderdelen die heet worden. Gebruik het apparaat niet op plaatsen waar benzine, verf of andere ontvlambare vloeistoffen worden gebruikt of opgeslagen, of waar dampen daarvan aanwezig zijn. Niet gebruiken in combinatie met of direct naast een luchtverfrisser of vergelijkbare producten.
10. Niet direct onder een stopcontact gebruiken.
11. Altijd direct aansluiten op een wandcontactdoos. Nooit gebruiken met een verlengkabel omdat overbelasting kan leiden tot oververhitting van de kabel en het ontstaan van brand.
12. Raak geen enkel deel van de stekker of het apparaat aan met natte handen.
13. Niet gebruiken als het snoer of de stekker is beschadigd. Wanneer het snoer is beschadigd, moet het worden vervangen door Dyson, onze reparatieservice of andere gelijkwaardig gekwalificeerde personen om gevaar te vermijden.
14. Haal de stekker niet uit het stopcontact door aan het snoer te trekken. Trek aan de stekker, niet aan het snoer.
15. Snoer niet uitrekken of onder spanning plaatsen. Snoer uit de buurt van verwarmde oppervlakken houden.
16. Leid de kabel niet onder meubilair of huishoudelijke apparatuur. Snoer niet met vloerkleden, lopers of dergelijke bedekken. Leg het snoer buiten loopbereik en waar er niet over gestruikeld kan worden.
17. Om brandgevaar te voorkomen niet gebruiken wanneer een opening of uitlaat is geblokkeerd en vrijhouden van stof, pluizen, haar en andere zaken die de luchtstroom kunnen beperken. Steek geen voorwerpen in het inlaatrooster of de uitblaasopening omdat dit tot brand, elektrische schokken of beschadiging van het apparaat kan leiden.
18. Niet gebruiken op zachte oppervlakken, zoals een bed, waar de openingen geblokkeerd kunnen raken.
19. Bedek het apparaat niet om oververhitting en risico op brand te voorkomen. 
20. Schakel alle knoppen uit voordat u de stekker uit het stopcontact haalt.
21. Gebruik geen reinigingsmiddelen of smeermiddelen op dit apparaat. Haal de stekker uit het stopcontact voordat u reinigings- of onderhoudswerkzaamheden uitvoert.
22. Als er ruimte is tussen de stekker en het stopcontact of als de stekker heet wordt, moet het stopcontact mogelijk vervangen worden. Raadpleeg een gekwalificeerde elektricien om het stopcontact te vervangen.
23. Risico op chemische brandwonden en verstikking. Batterijen uit de buurt van kinderen bewaren. Dit product bevat een lithium-ionbatterij. Als een nieuwe of gebruikte lithium-ionbatterij wordt ingeslikt of in het lichaam terechtkomt, kan het ernstige interne brandwonden veroorzaken en kan het in slechts 2 uur leiden tot de dood. Maak het batterijcompartiment altijd volledig vast. Als het batterijcompartiment niet stevig sluit, stopt u met het gebruik van het product, verwijder de batterijen en houd het uit de buurt van kinderen. Als u denkt dat batterijen ingeslikt zouden kunnen zijn of in enig deel van het lichaam terecht zouden kunnen zijn gekomen, moet u direct medische hulp inroepen.
24. Als het apparaat niet naar behoren functioneert, een mechanische schok heeft gekregen, is gevallen, beschadigd, buiten heeft gestaan of in het water is terechtgekomen, gebruik het dan niet en neem contact op met de Dyson Helpdesk.

25. Neem contact op met de Dyson Helpdesk wanneer onderhoud of reparatie vereist is. Haal het apparaat niet uit elkaar omdat het incorrect weer in elkaar zetten kan leiden tot brand of elektrische schokken.
26. Geen voorwerpen in openingen of het rooster steken. Niet gebruiken indien opening verstopt is; vrijhouden van stof, haren en alles dat de luchtstroom kan beperken.
27. Draag het apparaat altijd aan de voet, niet aan de blaasring.
28. Wikkel, om struikelen te voorkomen, het snoer op wanneer het apparaat niet gebruikt wordt.
29. Niet in de buurt van fornuizen, haarden, kookplaten of andere warmtebronnen met hoge temperaturen gebruiken.
30. Niet gebruiken in combinatie met of direct naast een luchtverfrisser of vergelijkbare producten. Spuit en breng geen parfum direct op of in de buurt van de filter aan. Houd etherische oliën en chemicaliën uit de buurt van het apparaat.
31. Het apparaat mag, onder geen enkele omstandigheid, met geweld gedraaid of heen en weer worden bewogen. Dit leidt tot schade aan het oscillatiemechanisme.
32. Let op uw vingers bij het verwijderen of terugplaatsen van het filter.

BELANGRIJKE VEILIGHEIDSKENMERKEN

Voor uw veiligheid is dit apparaat uitgerust met een automatische uitschakelfunctie die in werking treedt als het apparaat omvalt of oververhit raakt. Als deze functie in werking treedt, trek dan de stekker uit het stopcontact en laat het apparaat afkoelen. Controleer voordat u het apparaat weer inschakelt op eventuele blokkades en verwijder die, en zorg ervoor dat het apparaat op een stevig, vlak oppervlak staat.

LEES EN BEWAAR DEZE INSTRUCTIES

Dit Dyson apparaat is uitsluitend bedoeld voor huishoudelijk gebruik.

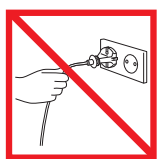

Trek niet aan het snoer.



Bedek het apparaat niet om oververhitting en risico op brand te voorkomen.

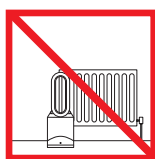

Niet in de buurt van warmtebronnen bewaren.



Niet aan de blaasring dragen. De blaasring is geen handvat.

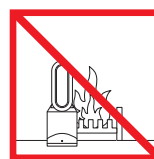

Niet in de buurt van open vuur gebruiken.



Spuit geen geperfumeerde producten, zoals luchtverfrisser of parfum, in de buurt van de filter of het filter.

PL

WAŻNE INSTRUKCJE DOTYCZĄCE BEZPIECZEŃSTWA

PRZED ROZPOCZĘCIEM UŻYTKOWANIA TEGO URZĄDZENIA NALEŻY PRZECZYTAĆ WSZYSTKIE INSTRUKCJE I UWAGI ZAMIESZCZONE W TYM PODRĘCZNIKU ORAZ NA URZĄDZENIU

Podczas użytkowania sprzętu elektrycznego należy zawsze przestrzegać podstawowych zasad bezpieczeństwa, włączając poniższe:



OSTRZEŻENIE

URZĄDZENIE I PILOT ZDALNEGO STEROWANIA ZAWIERAJĄ MAGNESY.

1. Rozruszniki i defibrylatory mogą zostać poddane działaniu silnego pola magnetycznego. Osoby posiadające rozrusznik lub defibrylator powinny unikać przechowywania pilota w kieszeni lub w pobliżu tych urządzeń.
2. Karty kredytowe i elektroniczne nośniki danych również mogą być podatne na wpływ magnesów, dlatego powinny być przechowywane z daleka od pilota zdalnego sterowania i górnej części urządzenia.

OSTRZEŻENIE

Te ostrzeżenia dotyczą urządzenia, a w stosownych przypadkach mają także zastosowanie do wszystkich narzędzi, końcówek, ładowarek oraz wtyczek i gniazd zasilania.

ABY UNIKNĄĆ RYZYKA POŻARU, PORAŻENIA PRĄDEM LUB URAZU:

1. W trybie nagrzewania urządzenie jest gorące podczas działania oraz przez krótki okres po jego wyłączeniu. Aby uniknąć poparzeń, nie należy dotykać gorących powierzchni nieosłoniętą skórą. Przenosząc urządzenie, należy chwytać za podstawę, a nie za obręcz.
2. Urządzenie nie powinno stać w pobliżu materiałów łatwopalnych, takich jak meble, poduszki, pościel, papier, odzież, zasłony i firany, a jego przednia część powinna być od nich oddalona o co najmniej 0,9 m, gdy urządzenie jest podłączone do zasilania.
3. Użytkować wyłącznie zgodnie z instrukcją obsługi firmy Dyson. Nie przeprowadzać prac konserwacyjnych innych niż określone w instrukcji lub zalecane przez Infolinię Dyson. Inne wykorzystanie, niezalecane przez producenta, może spowodować pożar, porażenie prądem lub obrażenia ciała.
4. Przed rozpoczęciem korzystania z urządzenia należy upewnić się, że jest ono kompletnie zmontowane zgodnie z instrukcjami. Nie rozmontowywać urządzenia ani nie używać go bez zamocowanej obręczy.
5. Urządzenie nie może służyć zabawie. Zachować szczególną ostrożność, w przypadku gdy urządzenie jest obsługiwane przez dzieci bądź używane w ich pobliżu. Dzieci w wieku poniżej 3 lat mogą zbliżyć się do urządzenia wyłącznie pod stałym nadzorem. Nie zezwalać dzieciom na zabawę urządzeniem ani pilotem.
6. Dzieci w wieku od 3 do 8 lat mogą włączać i wyłączać urządzenie pod warunkiem, że urządzenie znajduje się w położeniu umożliwiającym prawidłowe działanie oraz po uzyskaniu instrukcji dotyczących bezpiecznego użytkowania urządzenia oraz związanych z tym zagrożeń. Dzieci w wieku od 3 do 8 lat nie powinny podłączać urządzenia do zasilania, regulować go, czyścić ani przeprowadzać prac konserwacyjnych. UWAGA – Niektóre części tego produktu mogą być bardzo gorące i spowodować oparzenia. Należy zachować szczególną ostrożność w przypadku przebywania w pobliżu urządzenia dzieci i innych osób podatnych na obrażenia.
7. Dzieci powyżej 8 roku życia oraz osoby o ograniczonych możliwościach fizycznych, czuciowych lub umysłowych bądź nieposiadające odpowiedniego doświadczenia i wiedzy mogą korzystać z tego urządzenia firmy Dyson jedynie pod nadzorem osoby odpowiedzialnej lub po uzyskaniu od takiej osoby instrukcji dotyczących bezpiecznego użytkowania urządzenia, jeśli rozumieją związane z tym zagrożenia. Dzieci nie powinny przeprowadzać czyszczenia ani prac konserwacyjnych bez nadzoru dorosłych.
8. Używać TYLKO w suchych pomieszczeniach. Nie używać na wolnym powietrzu ani na mokrych powierzchniach. Nie używać w łazienkach, pralniach ani pomieszczeniach o podobnym przeznaczeniu. Nigdy nie ustawiać urządzenia w miejscu, z którego mogłoby spaść do wanny lub innego naczynia z wodą. Nie używać ani nie przechowywać urządzenia w miejscach narażonych na działanie wody lub w bezpośrednim sąsiedztwie wanny, prysznicza lub basenu.
9. Urządzenie zawiera wewnątrz gorące części. Nie używać grzejnika w miejscach stosowania lub przechowywania paliw, lakierów lub łatwopalnych płynów ani w miejscach, gdzie występują opary tych substancji. Nie używać w połączeniu z odświeżaczami powietrza lub podobnymi urządzeniami ani w ich bezpośredniej bliskości.
10. Nie umieszczać bezpośrednio poniżej gniazda zasilającego.
11. Zawsze podłączać bezpośrednio do gniazda ściennego. Nigdy nie używać przedłużacza, ponieważ przeciążenie może spowodować jego rozgrzanie i zapłon.
12. Nie chwytać żadnej części wtyczki ani urządzenia mokrymi rękami.
13. Nie używać urządzenia z uszkodzeniami przewodu lub wtyczki. W razie uszkodzenia przewodu zasilającego, aby uniknąć niebezpieczeństwa, należy zlecić jego wymianę firmie Dyson, autoryzowanemu serwisowi albo osobom o odpowiednich kwalifikacjach.
14. Nie odłączać urządzenia od zasilania, ciągnąc za kabel. W celu odłączenia urządzenia od zasilania należy pociągnąć za wtyczkę, nie za kabel.

15. Nie należy rozciągać ani naprężać kabla. Kabel należy trzymać z daleka od nagranych powierzchni.
16. Nie należy prowadzić kabla pod dywanami lub wykładzinami. Nie należy przykrywać go dywanikami, chodnikami ani podobnymi rodzajami pokryć podłogowych. Kabel powinien znajdować się w miejscu, w którym nie powoduje ryzyka potknięcia się o niego.
17. Aby nie dopuścić do pożaru, nie należy używać w przypadku zablokowania któregośkolwiek z wylotów, a także nie można dopuścić do zakurzenia, zanieczyszczenia włóknami, włosami lub innymi materiałami mogącymi zmniejszyć przepływ powietrza. Nie umieszczać przedmiotów we wlocie lub wylocie powietrza, ponieważ może to być przyczyną porażenia prądem, pożaru albo usterki urządzenia.
18. Nie używać na miękkich powierzchniach, takich jak łóżka, gdzie mogłoby dojść do zablokowania otworów.
19. Aby zapobiec przegrzaniu i pożarowi, nie przykrywać urządzenia. 
20. Przez odłączeniem nawilżacza od zasilania należy wyłączyć wszystkie jego funkcje.
21. Nie czyścić tego urządzenia żadnymi środkami czyszczącymi ani nie smarować go żadnymi smarami. Przed rozpoczęciem czyszczenia lub wykonywania jakichkolwiek czynności konserwacyjnych należy odłączyć urządzenie od sieci zasilającej.
22. Jeżeli wtyczka i gniazdo są zbyt luźno dopasowane lub wtyczka rozgrzewa się, może być konieczna wymiana gniazda. Wymianę gniazda należy zlecić wykwalifikowanemu elektrykowi.
23. **OSTRZEŻENIE:** Ryzyko oparzenia chemicznego i zadławienia. Przechowywać baterie poza zasięgiem dzieci. Ten produkt zawiera litową baterię guzikową/pastyłkową. Jeśli doszło do potknięcia nowej lub zużytej litowej baterii guzikowej/pastyłkowej bądź jej wprowadzenia do wnętrza ciała, może dojść do poważnych oparzeń wewnętrznych, co może doprowadzić do śmierci w ciągu zaledwie 2 godzin. Należy zawsze dokładnie zabezpieczyć komorę baterii. Jeśli komora baterii nie jest całkowicie zamknięta i zabezpieczona, należy zaprzestać korzystania z produktu, wyjąć baterie i przechowywać je poza zasięgiem dzieci. W razie podejrzenia, że mogło dojść do potknięcia lub wprowadzenia baterii do wnętrza ciała, należy natychmiast skontaktować się z lekarzem.
24. Jeżeli urządzenie nie działa poprawnie w wyniku uderzenia, upuszczenia, zniszczenia, pozostawienia na zewnątrz lub upuszczenia do wody, należy zaprzestać jego użytkowania i skontaktować się z Infolinią Dyson.
25. Jeśli potrzebna jest pomoc techniczna lub naprawa, należy skontaktować się z Infolinią Dyson. Nie rozbierać urządzenia samodzielnie. Niefachowe rozmontowanie może być przyczyną pożaru bądź porażenia prądem.
26. Nie należy wkładać żadnych przedmiotów do otworów ani kratki wlotowej urządzenia. Nie używać, jeśli którykolwiek z otworów jest zablokowany. Należy usuwać kurz, włosy, włókna i wszystkie inne rzeczy, które mogłyby zablokować przepływ powietrza.
27. Przenosząc urządzenie, należy chwytać je za podstawę, nie za obręcz.
28. Po zakończeniu użytkowania kabel urządzenia należy zwinąć w celu uniknięcia ryzyka potknięcia się.
29. Nie używać w pobliżu piecyków, kominków, kuchenek i innych źródeł wysokiej temperatury.
30. Nie używać w połączeniu z odświeżaczami powietrza lub podobnymi urządzeniami ani bezpośrednio w ich pobliżu. Nie rozpylać ani nie nakładać perfum bezpośrednio na filtr ani w jego pobliżu. Olejki eteryczne i substancje chemiczne trzymać z dala od urządzenia.
31. Pod żadnym pozorem urządzenia nie należy na siłę obracać ani wprowadzać w ruch wahadłowy. Spowoduje to uszkodzenie mechanizmu oscylującego.
32. W trakcie wyjmowania lub wymiany filtra należy zachować ostrożność, aby nie przytrzasnąć palców.

WAŻNE INSTRUKCJE DOTYCZĄCE BEZPIECZEŃSTWA

W celu zapewnienia bezpieczeństwa urządzenie wyposażono w automatyczne wyłączniki, uaktywniane, gdy urządzenie się przewróci lub przegrzeje. W przypadku uaktywnienia przełączników należy odłączyć urządzenie od zasilania i poczekać, aż ostygnie. Przed jego ponownym uruchomieniem należy sprawdzić, czy otwory nie są zablokowane, i ustawić na twardej, poziomej powierzchni.

NINIEJSZE INSTRUKCJE NALEŻY PRZECZYTAĆ I ZACHOWAĆ

Urządzenie jest przeznaczone wyłącznie do użytku domowego.

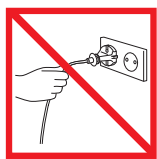

Nie należy ciągnąć za kabel.



Aby zapobiec przegrzaniu i pożarowi, nie przykrywaj urządzenia.



Nie należy przechowywać w pobliżu źródeł ciepła.



Nie przenosić za obręcz. Nie jest ona uchwytem.



Nie należy używać w pobliżu otwartego ognia.



Nie rozpylać wyrobów perfumowanych, takich jak odświeżacze powietrza czy perfumy, w pobliżu filtra lub urządzenia.

RU

ВАЖНЫЕ ИНСТРУКЦИИ ПО ТЕХНИКЕ БЕЗОПАСНОСТИ

ПЕРЕД ИСПОЛЬЗОВАНИЕМ УСТРОЙСТВА ПРОЧИТАЙТЕ ВСЕ ИНСТРУКЦИИ И ПРЕДУПРЕЖДЕНИЯ В ДАННОМ РУКОВОДСТВЕ И НА УСТРОЙСТВЕ

При пользовании электроприбором необходимо всегда соблюдать основные меры предосторожности, включая те, что приведены ниже:

ПРЕДУПРЕЖДЕНИЕ

Опасность получения химического ожога и удушья. Храните батарейки от пульта ДУ в недоступном для детей месте. Данное изделие содержит литиевую плоскую круглую батарейку. Если проглотить новую или использованную литиевую плоскую круглую батарейку или если батарейка попала внутрь тела, это может вызвать тяжелые внутренние ожоги, а также привести к смерти в течение 2 часов. Всегда надежно закрывайте отсек для батареек. Если отсек для батареек не закрывается, не используйте изделие, извлеките батарейки и храните их в недоступном для детей месте. При наличии подозрений, что кто-либо проглотил батарейку или батарейка попала внутрь тела, незамедлительно обратитесь к врачу.

ПРЕДУПРЕЖДЕНИЕ

УСТРОЙСТВО И ПУЛЬТ ДИСТАНЦИОННОГО УПРАВЛЕНИЯ СОДЕРЖАТ МАГНИТЫ.

1. Кардиостимуляторы и дефибрилляторы могут подвергаться воздействию сильного электромагнитного поля. Если вы или кто-то из вашей семьи использует кардиостимулятор или дефибриллятор, избегайте близкого контакта с пультом дистанционного управления и не носите его с собой в кармане.
2. Магниты могут также оказать неблагоприятное воздействие на кредитные карты и электронные носители информации, поэтому эти предметы следует держать на некотором расстоянии от пульта дистанционного управления и верхней части устройства.

ПРЕДУПРЕЖДЕНИЕ

Эти предупреждения относятся к устройству, а также к любым инструментам, принадлежностям, зарядным устройствам и адаптерам питания в случаях, где они применимы.

ВО ИЗБЕЖАНИЕ РИСКА ВОЗГОРАНИЯ, ПОРАЖЕНИЯ ЭЛЕКТРИЧЕСКИМ ТОКОМ ИЛИ ПОЛУЧЕНИЯ ТРАВМЫ:

1. Когда устройство используется в режиме обогревателя, оно нагревается и продолжает быть теплым некоторое время после использования. Во избежание ожогов не касайтесь горячих поверхностей. При перемещении устройства держите его за основание, а не за воздушный контурный усилитель.

2. Держите подверженные возгоранию предметы, такие как мебель, подушки, постельные принадлежности, бумага, одежда и шторы, на расстоянии не менее 0,9 м от передней части устройства и на достаточно большом расстоянии от боковых и задних сторон, когда устройство подключено к источнику питания.
3. Используйте устройство только описанным в данном руководстве по эксплуатации Dyson способом. Не выполняйте работы по обслуживанию, кроме указанных в данном руководстве или рекомендованных службой поддержки компании Dyson. Любое другое использование, не рекомендуемое изготовителем, может привести к пожару, поражению электрическим током или травмам.
4. Перед использованием убедитесь в том, что сборка устройства выполнена в точном соответствии с инструкциями. Не разбирайте устройство и не используйте его без прикрепленного контурного усилителя (верхняя овальная часть корпуса).
5. Устройство не является игрушкой. Будьте крайне осторожны при использовании устройства детьми или поблизости от них. Дети младше 3 лет должны быть под присмотром взрослых, если находятся рядом с устройством. Не позволяйте детям играть с устройством и пультом дистанционного управления.
6. Дети от 3 до 8 лет могут только включать/выключать устройство, если оно размещено и установлено в нормальном рабочем положении. Дети должны находиться под присмотром, получить соответствующие инструкции и знать, как правильно использовать устройство, чтобы избежать опасности. Дети от 3 до 8 лет не должны включать устройство в электрическую сеть, регулировать, очищать или чинить устройство. **ВНИМАНИЕ.** Некоторые компоненты устройства могут быть очень горячими и вызвать ожоги. Проявите осторожность, если в области работы устройства находятся дети или люди, требующие особого внимания.
7. Дети в возрасте от 8 лет, лица с ограниченными физическими, сенсорными или умственными возможностями, а также лица, не имеющие достаточного опыта и знаний, могут использовать это устройство Dyson только в присутствии человека, отвечающего за их безопасность, или после получения от ответственного лица инструкций по безопасному использованию устройства при условии понимания существующих рисков. Очистка и осуществляемое пользователем обслуживание устройства не должны выполняться детьми без присмотра.
8. Предназначено для использования ТОЛЬКО в сухих местах. Не используйте на улице или на влажных поверхностях. Не используйте в ванных комнатах, местах для стирки и помещениях для схожих целей. Не размещайте устройство в местах, где оно может упасть в ванну или другой контейнер с водой. Не используйте и не храните устройство в местах, где на него может попасть влага, в непосредственной близости от ванны, душа или бассейна.
9. Внутри устройства имеются горячие детали. Не используйте устройство в местах использования или хранения бензина, красок или легковоспламеняющихся жидкостей, а также в помещениях, где могут присутствовать пары этих веществ. Не используйте вместе с освежителями воздуха или аналогичными продуктами либо сразу же после их использования.
10. Не устанавливайте устройство непосредственно под настенной розеткой.
11. Включайте устройство непосредственно в настенную розетку. Не используйте удлинитель, поскольку перегрузка может привести к перегреву и возгоранию кабеля.
12. Не касайтесь устройства или вилки кабеля питания влажными руками.
13. Не используйте устройство с поврежденным кабелем электропитания или вилкой. Для обеспечения безопасной эксплуатации замену поврежденного кабеля должен осуществлять специалист Dyson, сервисный агент Dyson или специалист соответствующей квалификации.
14. При выключении устройства не дергайте за кабель. Отключая устройство от сети, беритесь за вилку, а не за кабель.
15. Не натягивайте и не деформируйте кабель. Держите его вдали от нагретых поверхностей.
16. Не прокладывайте кабель под мебелью или оборудованием. Не накрывайте кабель половиками, ковровыми дорожками или подобными материалами. Не оставляйте кабель на пути людей или там, где о него можно споткнуться.

17. Для предотвращения возможного возгорания не эксплуатируйте устройство с закрытым входным или выходным отверстием, очищайте от пыли, ворса, волос и других предметов, которые могут привести к снижению потока воздуха. Не помещайте никакие предметы в решетку на входном отверстии или в выходное отверстие, поскольку это может привести к поражению электрическим током, пожару или повреждению устройства.
18. Не эксплуатируйте устройство на мягких поверхностях, таких как кровать, поскольку в этом случае его отверстия могут оказаться заблокированными.
19. Во избежание перегрева и возгорания не накрывайте устройство. 
20. Прежде чем отключить устройство от сети, выключите все элементы управления.
21. Не используйте для обслуживания устройства какие-либо чистящие средства или смазки. Перед чисткой или выполнением техобслуживания отключайте устройство от электросети.
22. Если отсутствует плотный контакт между вилкой и электрической розеткой или вилка становится очень горячей, необходимо заменить электрическую розетку. Для замены электрической розетки обратитесь к квалифицированному электрику.
23. Опасность получения химического ожога и удушья. Храните батарейки от пульта ДУ в недоступном для детей месте. Данное изделие содержит литиевую плоскую круглую батарейку. Если проглотить новую или использованную литиевую плоскую круглую батарейку или если батарейка попала внутрь тела, это может вызвать тяжелые внутренние ожоги, а также привести к смерти в течение 2 часов. Всегда надежно закрывайте отсек для батареек. Если отсек для батареек не закрывается, не используйте изделие, извлеките батарейки и храните их в недоступном для детей месте. При наличии подозрений, что кто-либо проглотил батарейку или батарейка попала внутрь тела, незамедлительно обратитесь к врачу.
24. Если устройство не работает, как должно, если по нему был нанесен резкий удар, если его уронили, повредили, оставили на улице или оно попало в воду, не используйте данное устройство и обратитесь по телефону в службу поддержки компании Dyson.
25. При необходимости проведения обслуживания или ремонта обратитесь в службу поддержки компании Dyson. Не разбирайте устройство, так как это может стать причиной пожара или поражения электрическим током.
26. Не вставляйте никакие предметы в отверстия. Не используйте устройство, если его отверстия заблокированы; следите за тем, чтобы пыль, мусор, волосы и пр. не мешали свободному прохождению воздушного потока.
27. Переносите устройство только за основание, а не за контурный усилитель.
28. Во избежание падения, сматывайте кабель, если устройство не используется.
29. Не используйте вблизи нагревателей, каминов, печей и других источников тепла.
30. Не используйте вместе с освежителями воздуха или аналогичными продуктами. Не распыляйте аэрозоли непосредственно на фильтр или рядом с ним, не наносите на него парфюмерные средства. Не храните эфирные масла и химические вещества рядом с устройством.
31. Ни в коем случае не следует поворачивать или наклонять устройство с усилием. Это может привести к повреждению механизма наклона.
32. При извлечении или замене фильтра ваши пальцы должны быть чистыми.

ВАЖНАЯ ИНФОРМАЦИЯ О ЗАЩИТНЫХ СРЕДСТВАХ

Для вашей безопасности устройство оснащено автоматическими выключателями, которые срабатывают при переворачивании или перегреве. При срабатывании переключателей отсоедините устройство от электросети и дайте ему остыть. Перед повторным включением устройства проверьте его отверстия, уберите блокирующие предметы и убедитесь, что устройство находится на ровной и твердой поверхности.

ПРОЧИТАЙТЕ И СОХРАНИТЕ ДАННЫЕ ИНСТРУКЦИИ

Данное устройство Dyson предназначено только для бытового пользования.

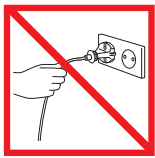

Не тяните за кабель питания.



Во избежание перегрева и возгорания не накрывайте устройство.

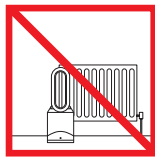

Не храните вблизи источников тепла.



Не переносите устройство, держа его за контурный усилитель (верхняя овальная часть корпуса). Контурный усилитель не является ручкой для переноса.

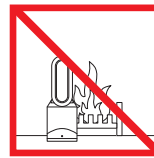

Не используйте вблизи открытого огня.



Не распыляйте ароматические аэрозоли, такие как освежители воздуха или парфюмерия, непосредственно рядом с фильтром или устройством.

SI

POMEMBNA VARNOSTNA NAVODILA

PRED UPORABO TE NAPRAVE PREBERITE VSA NAVODILA IN OPOZORILA V TEM PRIROČNIKU ZA UPORABO IN NA NAPRAVI

Pri uporabi električne naprave upoštevajte osnovne varnostne ukrepe, vključno z naslednjimi:

OPOZORILO

VENTILATOR IN DALJINSKI UPRAVLJALNIK IMATA VGRAJENE MAGNETE.

1. Magnetno polje lahko vpliva na delovanje srčnega spodbujevalnika in defibrilatorja. Če imate vi ali kdo v vaši bližini srčni spodbujevalnik ali defibrilator, daljinskega upravljalnika ne dajajte v žep in se ne zadržujte v bližini ventilatorja.
2. Magneti lahko škodujejo kreditnim karticam in elektronskim pomnilniškim medijem, zato se z njimi ne približujte daljinskemu upravljalniku ali zgornjemu delu naprave.

OPOZORILO

Ta opozorila veljajo za napravo ter za vse pripomočke, nastavke, polnilnike in omrežne vmesnike, kjer je to primerno.

ZA PREPREČITEV TVEGANJA POŽARA, ELEKTRIČNEGA UDARA ALI POŠKODBE:

1. Med uporabo se naprava zelo segreje in ostane vroča še kratek čas po uporabi. Da preprečite opekline, se vročih površin ne dotikajte z golo kožo. Ko premikate grelec, ga primite za podnožje in ne za ojačevalnik.
2. Vnetljivi materiali, kot so pohištvo, blazine, posteljnina, papirji, oblačila in zavese, naj bodo vsaj 0,9 m (3 čevlje) oddaljeni od prednje strani ojačevalnika ter naj ne bodo v bližini stranic in zadnje strani, ko je naprava priključena.
3. Uporabljajte samo na načine, opisane v tem Dysonovem priročniku za uporabo. Ne izvajajte vzdrževalnih del ali popravil, razen tistih, ki so prikazana v tem priročniku ali ki vam jih svetuje strokovnjak Dysonove telefonske linije za pomoč uporabnikom. Vsak drugačen način uporabe, ki ni skladen z navodili proizvajalca, lahko privede do požara, električnega udara ali telesnih poškodb.
4. Pred uporabo preverite, ali je naprava do konca sestavljena po navodilih. Naprave ne razstavljajte in ne uporabljajte brez nameščenega obroča.
5. Ne dovolite, da se naprava uporablja kot igrača. Če napravo uporabljajo otroci ali če so med njeno uporabo otroci v bližini, bodite skrajno pazljivi. Otroci, mlajši od 3 let, naj se ne približujejo napravi, če niso stalno pod nadzorom. Poskrbite, da so otroci pod nadzorom in da se ne igrajo s to napravo in daljinskim upravljalnikom.
6. Otroci od 3. do 8. leta starosti lahko napravo samo vklopijo/izklopijo, če je bila nameščena na mesto in so pod nadzorom ali če so poučeni o varni uporabi naprave in razumejo morebitne nevarnosti. Otroci med 3. in 8. letom starosti ne smejo vklapljati, regulirati in čistiti naprave ali izvajati uporabniškega

vzdrževanja. POZOR – Nekateri deli tega izdelka lahko postanejo zelo vroči in povzročijo opekline. Bodite še zlasti previdni, če so zraven otroci in ogrožene skupine.

7. To napravo Dyson smejo uporabljati otroci od starosti 8 let dalje ali osebe z omejenimi fizičnimi, čutnimi ali intelektualnimi sposobnostmi oziroma osebe brez izkušenj ali znanja le pod nadzorom ali po navodilih odgovorne osebe glede varne uporabe naprave in s tem povezanih nevarnosti. Čiščenja in uporabniškega vzdrževanja otroci ne smejo opravljati brez nadzora.
8. Naprava je primerna za uporabo SAMO v suhem okolju. Ne uporabljajte je na prostem ali na mokrih površinah. Ni za uporabo v kopalnicah, pralnicah in podobnih prostorih. Nikoli ne postavljajte naprave na mesta, s katerih lahko pade v kopalno kad ali drugo posodo, ki vsebuje vodo. Ne uporabljajte in ne shranjujte je tam, kjer bi se lahko zmočila, ali v neposredni bližini kadi, prhe ali bazena.
9. Naprava ima v notranjosti v času delovanja vroče dele. Ne uporabljajte je na območjih, kjer se uporabljajo ali skladiščijo bencin, barve ali vnetljive tekočine ali kjer so prisotni njihovi hlapi. Ne uporabljajte je skupaj ali tik ob osvežilniku zraka ali podobnih izdelkih.
10. Ne nameščajte grelca neposredno pod električno vtičnico.
11. Napravo vedno vklopite neposredno v zidno vtičnico. Ne uporabljajte podaljška, saj se lahko zaradi preobremenitve kabel pregreje in povzroči požar.
12. Delov naprave ali vtikača se ne dotikajte z mokrimi rokami.
13. Ne uporabljajte naprave, če je poškodovan kabel ali vtikač. Če je kabel poškodovan, ga mora zamenjati Dysonov servisni zastopnik ali usposobljena oseba, da bi se izognili nevarnosti.
14. Ne iztikajte vtikača tako, da povlečete za kabel. Vedno primite za vtikač.
15. Ne raztegujte ali izpostavljajte kabla hudim pritiskom. Kabel naj ne bo v bližini segretyh površin.
16. Kabel naj ne bo napeljan pod pohoštvo ali napravami. Ne prekrivajte kabla z odejo, preprogo ali kako drugo talno oblogo. Poskrbite, da je kabel umaknjen od obremenjenih/prehodnih predelov.
17. Da preprečite možnost požara, naprave ne uporabljajte, če je zamašena katerakoli odprtina ali reža, in pazite, da odstranite ves prah, dlake in lase ali karkoli drugega, kar bi lahko oviralo pretok zraka. V odprtine ali reže ne vstavljajte ničesar, saj lahko to povzroči električni udar ali požar ali poškoduje napravo.
18. Ne uporabljajte je na mehkih površinah, kot je postelja, kjer se lahko odprtine zamašijo.
19. Da bi preprečili nevarnost pregrevanja in požara, naprave ne pokrivajte. 
20. Preden izvlečete vtikač, ugasnite grelnik.
21. Za to napravo ne uporabljajte nobenih čistilnih sredstev ali maziv. Pred čiščenjem ali vzdrževalnimi posegi napravo odklopite z omrežne napetosti.
22. Če se vtič in vtičnica ne stikata pravilno ali pa se zelo segrejeta, bo morda treba zamenjati vtičnico. Vtičnico naj zamenja kvalificiran električar.
23. OPOZORILO: nevarnost kemičnih opeklin in zadužitve. Baterije hranite zunaj dosega otrok. Ta izdelek vsebuje litijevo gumbasto baterijo. Zaužitje nove ali izrabljene litijeve gumbaste baterije oziroma njen vstop v telo lahko povzroči hude notranje opekline ter s tem smrt v manj kot 2 urah. Vedno popolnoma zaprite prostor za baterijo. Če se prostora za baterijo ne da popolnoma zapreti, prenehajte uporabljati izdelek, odstranite baterije in jih hranite zunaj dosega otrok. Če sumite, da je morda prišlo do zaužitja baterij ali njihove vstavitve v kateri koli del telesa, takoj poiščite zdravniško pomoč.
24. Če naprava ne deluje pravilno, če je utrpela močan udarec, je padla na tla, je bila poškodovana, ste jo pustili na prostem ali je padla v vodo, naprave ne uporabljajte in pokličite Dysonovo telefonsko linijo za pomoč uporabnikom.
25. Če potrebujete servis ali popravilo, pokličite Dysonovo telefonsko linijo za pomoč uporabnikom. Naprave ne razstavljajte, saj lahko nepravilno vnovično sestavljanje povzroči električni udar ali požar.
26. Ne vtikajte nobenih predmetov v odprtine naprave. Ne zapirajte odprtin in rež naprave; odstranite prah in prašne delce, dlake, lase in vse, kar lahko zmanjša pretok zraka.
27. Pri prenašanju napravo držite za osnovno enoto, nikoli za obroč.
28. Da preprečite nevarnost spotikanja, kabel, ko ga ne uporabljate, zvižite.
29. Ne uporabljajte v bližini peči, kamina ali drugih grelnih virov.

30. Ne uporabljajte je skupaj ali tik ob osvežilniku zraka ali podobnih izdelkih. Ne uporabljajte ali nanašajte parfumov neposredno na ali v bližini filtra. Eterična olja in kemikalije naj ne bodo v bližini naprave.
31. Naprave pod nobenim pogojem ne smete obračati ali nihati na silo. To lahko poškoduje oscilacijski mehanizem.
32. Pri odstranjevanju ali zamenjavi filtra pazite na vaše prste.

POMEMBNE VARNOSTNE ZNAČILNOSTI

Za vašo varnost je ta naprava opremljena s stikali za samodejni izklop, ki se vklopijo, če se naprava prevrne ali pregreje. Če se to zgodi, izklopite napravo iz omrežja in pustite, da se ohladi. Preden ponovno vklopite napravo, odstranite morebitne blokade in poskrbite, da je naprava nameščena na ravni in trdni podlagi.

PREBERITE IN SHRANITE TA NAVODILA

Naprava Dyson je namenjena samo za domačo uporabo.

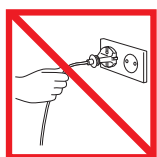

Ne vlecite kabla.



Da bi preprečili nevarnost pregrevanja in požara, naprave ne pokrivate.

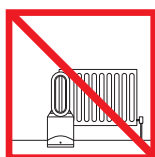

Ne hranite v bližini virov toplote.



Naprave ne prenašajte tako, da jo držite za obroč. Obroč ni ročaj.

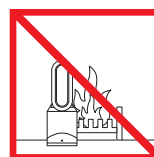

Ne uporabljajte v bližini odprtega ognja.



Ne uporabljajte dišav, kot so osvežilniki zraka ali parfum, v bližini filtra ali naprave.

CZ

DŮLEŽITÁ BEZPEČNOSTNÍ UPOZORNĚNÍ

PŘED POUŽITÍM TOHOTO SPOTŘEBIČE SI PŘEČTĚTE VEŠKERÉ POKYNY A UPOZORNĚNÍ V TĚTO PŘÍRUČCE A NA SPOTŘEBIČI

Při použití elektrického spotřebiče dodržujte základní bezpečnostní opatření včetně následujících:

VAROVÁNÍ

SPOTŘEBIČ I DÁLKOVÉ OVLÁDÁNÍ OBSAHUJÍ MAGNETY.

1. Kardiostimulátory a defibrilátory mohou být ovlivněny silným magnetickým polem. Pokud máte vy nebo někdo ve vaší domácnosti kardiostimulátor nebo defibrilátor, nenoste dálkové ovládání v kapse a nebuďte delší dobu v blízkosti spotřebiče.
2. Kreditní karty a elektronická paměťová média mohou být ovlivněny magnety a měly by být uchovávány mimo dosah dálkového ovládání a spotřebiče.

VAROVÁNÍ

Tato upozornění platí pro spotřebič a také pro všechny nástroje, příslušenství, nabíječky a síťové adaptéry, jsou-li k dispozici.

OMEZTE NEBEZPEČÍ VZNIKU POŽÁRU, ÚRAZU ELEKTRICKÝM PROUDEM NEBO ZRANĚNÍ:

1. V režimu topení během používání a ještě chvíli poté je povrch spotřebiče horký. Abyste se nepopálili, nedotýkejte se holou pokožkou horkých povrchů. Při přenášení držte spotřebič za jeho základnu, nikoliv za vzduchový ventilační prsteneč.
2. Hořlavé materiály, například nábytek, polštáře, lůžkoviny, papíry, oděvy a záclony udržujte ve vzdálenosti alespoň 0,9 m od přední strany zapojeného spotřebiče a v dostatečné vzdálenosti od bočních stran a zadní strany.
3. Spotřebič používejte pouze způsobem, který je popsán v tomto návodu k použití spotřebiče Dyson. Neprovádějte žádnou údržbu, která není popsána v tomto návodu k použití nebo vám nebyla doporučena prostřednictvím zákaznické linky společnosti Dyson.

4. Před použitím ověřte, že je spotřebič kompletně sestaven v souladu s návodem k obsluze. Spotřebič nerozebírejte ani nepoužívejte bez ventilačního oválného prstence.
5. Zabraňte tomu, aby si s tímto spotřebičem hrály děti. Pokud je spotřebič používán dětmi nebo je umístěn v jejich blízkosti, je nutné zajistit dohled. Děti mladší 3 let se nesmí samy pohybovat v okolí spotřebiče, nejsou-li neustále pod dohledem. Děti mějte pod dohledem; zajistíte tak, že si nebudou hrát se spotřebičem a dálkovým ovládním.
6. Děti ve věku od 3 do 8 let mohou zapínat/vypínat spotřebič pouze za předpokladu, že byl umístěn nebo instalován v jeho zamýšlené normální provozní poloze a děti jsou pod dohledem nebo jim byly vysvětleny pokyny týkající se bezpečného použití tohoto spotřebiče a děti pochopily související rizika. Děti ve věku od 3 do 8 let nesmí spotřebič zapojovat, regulovat a čistit nebo provádět jeho údržbu. **UPOZORNĚNÍ** – Některé součásti tohoto spotřebiče mohou být velmi horké a mohou způsobit popálení. Zvláštní pozornost je třeba věnovat tam, kde jsou přítomny děti a osoby náchylné ke zranění.
7. Tento spotřebič společnosti Dyson mohou používat děti od věku 8 let a osoby se sníženými fyzickými, smyslovými a rozumovými schopnostmi nebo nedostatkem znalostí a zkušeností pouze v případě, že jsou pod dozorem nebo jim odpovědná osoba poskytla příslušné pokyny a informace týkající se bezpečného používání spotřebiče a možných rizik s ním spojených. Čištění a užitelská údržba spotřebiče nesmí být prováděna dětmi bez dozoru.
8. Vhodné **POUZE** pro suché prostory. Nepoužívejte venku ani na mokřém povrchu. Nepoužívejte v koupelnách, prádelnách nebo v podobných vnitřních prostorách. Spotřebič nikdy neumísťujte tam, kde může spadnout do vany nebo jiné nádrže s vodou. Nepoužívejte a neskladujte spotřebič v místech, kde by mohl navlhnout nebo v bezprostřední blízkosti vany, sprchy nebo bazénu.
9. Uvnitř spotřebiče jsou horké části. Spotřebič nepoužívejte v místech, kde se používá nebo skladuje benzín, náterové hmoty nebo hořlavé kapaliny nebo kde se vyskytují jejich výpary. Nepoužívejte ve spojení s osvěžovačem vzduchu nebo podobnými výrobky či v jejich přímé blízkosti.
10. Neumisťujte přímo pod elektrickou zásuvku.
11. Vždy připojte přímo do zásuvky ve zdi. Nikdy nepoužívejte s prodlužovacím kabelem, přetížení může mít za následek přehřátí a vznícení kabelu.
12. Nemanipulujte s žádnou částí zástrčky nebo spotřebiče mokřými rukama.
13. Nepoužívejte s poškozeným kabelem nebo zástrčkou. Pokud je napájecí kabel poškozen, musí jej vyměnit společnost Dyson, její servisní zástupce nebo osoby se stejnou kvalifikací, aby se zabránilo nebezpečí.
14. Neodpojujte taháním za kabel. Při odpojování uchopte zástrčku, nikoli kabel.
15. Kabel nenatahujte ani nenamáhejte a dbejte, aby byl veden volně a nedotýkal se horkých povrchů.
16. Přívodní kabel neved'te pod nábytkem, kobercem, jinými podlahovými krytinami či pod jinými spotřebiči. Také jej neved'te místy, kde se prochází, aby o něj nikdo nezakopnul.
17. Abyste předešli možnému požáru, nepoužívejte spotřebič se zablokovanými větracími otvory a odstraňte prach, vlákna, vlasy a cokoli, co by mohlo omezit proudění vzduchu. Nevkládejte žádné předměty do sací mřížky nebo výfukového otvoru, mohlo by dojít k úrazu elektrickým proudem, k požáru nebo k poškození spotřebiče.
18. Nepoužívejte na měkkém povrchu, například na posteli, kde může dojít k zablokování otvorů.
19. Spotřebič nezakrývejte, zabráníte tak jeho přehřívání a nebezpečí požáru. 
20. Před odpojením spotřebiče vypněte všechny ovládací prvky.
21. Na tento spotřebič neaplikujte čisticí prostředky nebo maziva. Před čištěním nebo prováděním údržby odpojte spotřebič ze síťové zásuvky.
22. Je-li mezi zástrčkou a zásuvkou vůle nebo je zástrčka velmi horká, může být zapotřebí výměna zásuvky. Ověřte potřebu výměny zásuvky s kvalifikovaným elektrikářem.
23. **VAROVÁNÍ:** Nebezpečí poleptání chemickou látkou a udušení. Baterie uchovávejte mimo dosah dětí. Tento spotřebič obsahuje lithiovou knoflíkovou/mincovou baterii. Nová či použitá lithiová knoflíková/mincová baterie může po spolknutí či vniknutí do těla způsobit vážné poleptání vnitřních orgánů a do

2 hodin přivodit smrt. Vždy pevně uzavřete přihrádku na baterie. Pokud přihrádku na baterie nelze pevně uzavřít, přestaňte spotřebič používat, vyjměte baterie a uchovávejte je mimo dosah dětí. Pokud se domníváte, že mohlo dojít ke spolknutí baterií nebo jejich vložení do některé části těla, ihned vyhledejte lékařskou pomoc.

24. Pokud spotřebič nefunguje správně, pokud utrpěl prudký úder, upadl na zem, byl poškozen, zůstal venku nebo spadl do vody, nepoužívejte ho a volejte zákaznickou linku společnosti Dyson.
25. Vyžaduje-li spotřebič servisní zásah nebo opravu, obraťte se na zákaznickou linku společnosti Dyson. Spotřebič sami nerozebírejte, protože nesprávná následná montáž může způsobit úraz elektrickým proudem nebo požár.
26. Nevkládejte žádné předměty do otvorů spotřebiče. Nepoužívejte jej, pokud jsou některé otvory ucpané. Udržujte jej v čistotě bez prachu, vláken i jiných nečistot.
27. Při přenášení držte spotřebič za základnu, nikoli za vzduchový oválný prstenec.
28. Pokud spotřebič nepoužíváte, sviňte kabel, abyste předešli úrazu v důsledku zakopnutí o šňůru.
29. Nepoužívejte v blízkosti kotlů, krbů, vařičů nebo jiných zdrojů tepla.
30. Nepoužívejte ve spojení s osvěžovačem vzduchu nebo podobnými výrobky či v jejich přímé blízkosti. Nerozprašujte a nenanášejte přímo na filtr ani v jeho blízkosti deodorální prostředky. Éterické oleje a chemikálie uchovávejte odděleně od spotřebiče.
31. Se spotřebičem by se za žádných okolností nemělo násilně otáčet nebo kývat. Způsobí to poškození mechanismu oscilace.
32. Při vyjímání nebo výměně filtru dávejte pozor na čistotu prstů.

DŮLEŽITÉ BEZPEČNOSTNÍ FUNKCE

Tento spotřebič je pro vaši bezpečnost vybaven automatickými pojistkami, které se aktivují v případě jeho převrácení nebo přehřátí. Pokud dojde k aktivaci pojistky, odpojte spotřebič z elektrické sítě a nechte jej vychladnout. Před jeho dalším zapnutím zkontrolujte a odstraňte jakékoli zablokování a ujistěte se, že je spotřebič umístěn na pevném a rovném povrchu.

TYTO POKYNY SI PŘEČTĚTE A USCHOVEJTE

Tento typ spotřebiče je určen pouze k použití v domácnosti.

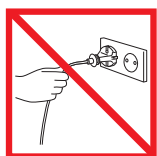

Netahajte spotřebič za kabel.



Spotřebič nezakrývejte, zabráníte tak jeho přehřívání a nebezpečí požáru.

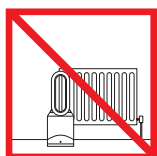

Neskladujte blízko zdrojů tepla.



Spotřebič nepřenášejte za vzduchový ventilační prstenec. Vzduchový ventilační prstenec není držadlo.

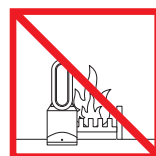

Nepoužívejte v blízkosti otevřeného ohně.



V blízkosti filtru nebo spotřebiče nerozprašujte parfémované výrobky, například osvěžovač vzduchu nebo parfém.

DK

VIGTIGE SIKKERHEDSFORANSTALTNINGER

FØR DETTE APPARAT TAGES I BRUG, SKAL DU LÆSE ALLE ANVISNINGER OG ADVARSLER I DENNE VEJLEDNING OG PÅ APPARATET

Ved anvendelse af elektriske apparater skal man altid tage visse sikkerhedsforanstaltninger herunder følgende:

ADVARSEL

VENTILATOREN OG FJERNBETJENINGEN INDEHOLDER BEGGE MAGNETER.

1. Pacemakere og defibrillatorer kan påvirkes af stærke magnetfelter. Hvis nogen i din husholdning har en pacemaker eller en defibrillator, må fjernbetjeningen ikke placeres i lommen eller nær apparatet.
2. Kreditkort og elektroniske lagringsenheder kan også påvirkes af magneter og skal derfor holdes væk fra fjernbetjeningen og apparatets øverste del.

ADVARSEL

Disse advarsler gælder for selve apparatet og, hvor det er relevant, alle redskaber, tilbehør, opladere eller netadaptere.

FOR AT MINDSKE RISIKOEN FOR BRAND, ELEKTRISK STØD ELLER PERSONSKADER:

1. Ved brug til opvarmning er apparatet varmt under brug og en kort periode efter brug. Undgå brandsår ved at forhindre, at huden kommer i berøring med varme overflader. Når du flytter apparatet, skal du holde det under baseenheden og ikke i luftringsforstærkeren
2. Sørg for, at brændbart materiale som møbler, puder, sengetøj, papir, tøj og gardiner er mindst 0,9 m fra apparatets forside, og hold også disse genstande væk fra siderne og bagsiden, når apparatet er tilsluttet en stikkontakt.
3. Brug kun apparatet som beskrevet i denne Dyson-brugervejledning. Der må ikke udføres nogen anden form for vedligeholdelse end den, der er beskrevet i denne brugervejledning eller er anvist af Dysons kundeservice. Enhver anden form for brug, der ikke er anbefalet af fabrikanten, kan resultere i brand, stød eller personskade.
4. Før brug sørg for, at apparatet er helt samlet jf. anvisningerne. Skil ikke apparatet ad, og brug det ikke uden den runde blæserenhed er monteret.
5. Må ikke bruges som legetøj. Der kræves speciel opmærksomhed, når apparatet bruges i nærheden eller af børn. Børn under tre år skal holdes væk fra apparatet, medmindre de er under konstant opsyn. Børn skal overvåges for at sikre, at de ikke leger med apparatet eller fjernbetjeningen.
6. Børn mellem 3 og under 8 år bør kun tænde og slukke for apparatet, forudsat at det er placeret eller monteret på dets normale brugssted, og at de overvåges eller har fået anvisninger vedr. sikker brug af apparatet og hvilke farer, der er involveret. Børn mellem 3 og under 8 år bør ikke sætte apparatet i stikkontakten, indstille og rengøre det eller foretage nogen form for vedligeholdelse. ADVARSEL – Dele af dette produkt kan blive meget varme og give forbrændinger. Der kræves særlig opmærksomhed, hvor børn og sårbare personer er til stede.
7. Dette Dyson apparat bør kun benyttes af børn fra 8 år og personer med nedsatte fysiske eller mentale funktioner eller manglende erfaring eller viden, hvis en ansvarlig person overvåger eller instruerer dem i sikker brug af apparatet og i de farer, der er knyttet til brugen. Uden overvågning bør børn ikke rengøre og vedligeholde apparatet.
8. KUN egnet til tørre områder. Brug ikke udendørs eller på våde overflader. Må ikke bruges i badeværelser, vaskerum eller tilsvarende rum indendøre. Placer aldrig apparatet på steder, hvor det kan falde i et badekar eller andre vandbeholdere. Apparatet må ikke bruges eller opbevares, hvor det kan blive vådt eller i umiddelbar nærhed af et badekar, en bruser eller et svømmebassin.
9. Dette apparat har varme dele indvendigt. Benyt ikke apparatet i områder, hvor der benyttes benzin, maling eller brændbare væsker, eller hvor der er dampe herfra. Brug ikke sammen med eller direkte ved siden af en luftfrisker eller lignende produkter.
10. Placer ikke apparatet direkte under en stikkontakt.
11. Sæt altid apparatet direkte i en stikkontakt. Brug aldrig en forlængerledning, da overbelastning kan resultere i overophedning af ledningen, og apparatet kan bryde i brand.
12. Håndter ikke nogen del af stikket eller apparatet med våde hænder.
13. Brug ikke en beskadiget ledning eller et beskadiget stik. Hvis elledningen er beskadiget, skal den udskiftes af Dyson eller en servicerepræsentant eller lignende kvalificeret person for at undgå farer.
14. Tag ikke stikket ud af kontakten ved at hive i ledningen. Tag fat i stikket og ikke i ledningen for at frakoble ledningen.
15. Træk/hiv ikke i ledningen, og lad den ikke komme i klemme. Hold ledningen væk fra varme overflader.
16. Placer ikke ledningen under møbler eller genstande. Tildæk ikke ledningen med løse tæpper eller lign. Placer ledningen et sted, hvor man ikke kommer til at falde over den.
17. For at forhindre brand må apparatet ikke benyttes med blokerede åbninger eller blokeret udblæsning,

og sørg for, at det er fri for snavs, fnug, hår og andet, der kan mindske luftstrømmen. Sæt ikke genstande ind i indtagsristen eller udblæsningen, da dette kan forårsage elektrisk stød, brand eller beskadige apparatet.

18. Benyt ikke apparatet på bløde overflader, f.eks. en seng, hvor åbninger kan blive blokeret.
19. For at undgå overophedning og brandfare må apparatet ikke tildækkes. 
20. Sluk for alle funktioner, før stikket tages ud af kontakten.
21. Brug ikke sæbe eller olie i forbindelse med dette apparat. Tag ledningen ud af stikkontakten før rengøring eller vedligeholdelse.
22. Hvis stikket sidder løst i kontakten eller stikket bliver meget varmt, kan det være nødvendigt at udskifte det. Få en elektriker til at udskifte stikket.
23. Risiko for kemisk forbrænding og kvælningsfare. Hold batterierne væk fra børn. Dette produkt indeholder et litium knap-/møntcellebatteri. Hvis et nyt eller brugt litium knap-/møntcellebatteri sluges eller kommer ind i kroppen, kan det medføre alvorlige indre forbrændinger og kan medføre dødsfald efter kun 2 timer. Sørg altid for at lukke batteribeholderen fuldstændigt. Hvis batteribeholderen ikke lukker ordenligt, skal man stoppe med at bruge produktet, fjerne batterierne og holde dem væk fra børn. Hvis du mener, batterierne er blevet slugt eller er kommet ind i en del af kroppen, skal du med det samme søge lægehjælp.
24. Hvis apparatet, ikke fungerer som det skal, hvis det har fået et hårdt slag, hvis det er blevet tabt, beskadiget, efterladt udendørs eller tabt i vand, må det ikke bruges. Kontakt Dyson kundeservice.
25. Kontakt Dyson Helpline, hvis en service eller reparation er nødvendig. Apparatet må ikke skilles ad, da forkert samling kan medføre elektrisk stød eller brand.
26. Put ikke genstande ind i åbninger eller gennem indtagsristen. Benyt aldrig ventilatoren med blokerede åbninger. Hold den fri for hår, støv samt andet der måtte nedsætte luftstrømmen.
27. Bær altid apparatet ved at holde i foden. Må ikke bæres i den runde blæserenhed.
28. For at undgå snubelfare skal kablet rulles op, når det ikke er i brug.
29. Benyt ikke apparatet i nærheden af et fyr, åbne ildsteder, komfurer eller i andre områder med høj varme.
30. Brug ikke, sammen med eller direkte ved siden af en luftfrisker eller lignende produkter. Sprøjt ikke og påfør ikke parfume direkte på eller nær filtret. Hold essentielle olier og kemikalier væk fra udstyret.
31. Apparatet må under ingen omstændigheder ikke drejes eller oscilleres med vold. Dette vil forårsage skade på oscillationsmekanismen.
32. Når filteret fjernes eller udskiftes, skal du sørge for at holde fingrene væk.

VIGTIGE SIKKERHEDSFUNKTIONER

Af hensyn til din sikkerhed er apparatet udstyret med automatiske afbrydere, der aktiveres, hvis apparatet vælter eller overopheder. Hvis afbryderne aktiveres, skal apparatets stik tages ud, så det kan køle af. Før apparatet genstartes, skal du se efter og fjerne evt. blokeringer samt sørge for, at apparatet står på en fast, plan overflade.

LÆS OG OPBEVAR DISSE INSTRUKTIONER

Dette Dyson-apparat er kun til husholdningsbrug.

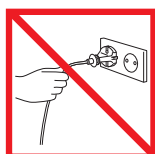

Træk ikke i ledningen.



For at undgå overophedning og brandfare må apparatet ikke tildækkes.

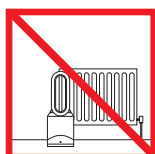

Opbevar ikke i nærheden af en varmekilde.



Bær ikke apparatet i luftringsforstærkeren. Luftringsforstærkeren er ikke et håndtag.

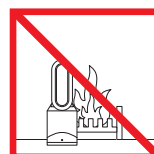

Benyt ikke i nærheden af åben ild.



Sprøjt ikke parfumerede produkter som f.eks. luftfriskere eller parfume i nærheden af filteret eller apparatet.

TÄRKEITÄ TURVAOHJEITA

ENNEN TUOTTEEN KÄYTTÖÄ LUE KAIKKI OHJEET JA VAROITUSMERKINNÄT, JOTKA ON MAINITTU TÄSSÄ KÄYTTÖOHJEESSA TAI MERKITYY LAITTEeseen

Käytettäessä sähkölaitteita tulee seuraavat turvaohjeet aina ottaa huomioon:

VAROITUS

TUULETIN JA KAUKOSÄÄDIN SISÄLTÄVÄT MAGNEETIN.

1. Vahvat magneettikentät saattavat vaikuttaa sydämentahdistimiin tai defibrilaattoreihin. Vältä sijoittamasta kaukosäädintä kyseisten laitteiden läheisyyteen.
2. Magneetit saattavat vaikuttaa myös luottokortteihin ja elektronisiin tallennuslaitteisiin. Pidä ne poissa laitteen kaukosäätimen ja yläosan lähetyviltä.

VAROITUS

Nämä varoitukset koskevat laitetta sekä mahdollisia osia, lisätarvikkeita, latureita ja verkkovirta-adaptereita.

TULIPALON, SÄHKÖISKUN JA VAMMOJEN VÄLTTÄMISEKSI:

1. Kun laitetta käytetään lämmitystilassa, laite on kuuma käytön aikana ja lyhyen aikaa käytön jälkeen. Älä kosketa kuumia pintoja paljaalla iholla palovammojen välttämiseksi. Kun liikutat laitetta, kannä sitä jalustasta, älä silmukavahvistimesta.
2. Pidä palavat materiaalit, kuten kalusteet, tyyny, vuodevaatteet, paperi, vaatteet ja verhot, vähintään 0,9 metrin etäisyydellä laitteen etuosasta. Pidä ne poissa myös laitteen sivu- ja takaosasta, kun laite on kytketty verkkovirtaan.
3. Laitetta tulee käyttää ainoastaan tämän Dyson-käyttöohjeen mukaisesti. Älä suorita mitään sellaisia huoltotoimia, joita ei ole neuvottu tässä käyttöoppaassa tai Dysonin asiakaspalvelussa. Valmistajan suosituksista poikkeava käyttö voi johtaa tulipaloon, sähköiskuun tai henkilövahinkoihin.
4. Varmista ennen käyttöä, että laite on koottu täysin ohjeiden mukaisesti. Laitetta ei saa purkaa eikä käyttää ilman silmukavahvistinta.
5. Laitetta ei saa käyttää leluna. Erityistä varovaisuutta on noudatettava, kun lapset käyttävät laitetta tai kun sitä käytetään lasten läheisyydessä. Alle 3-vuotiaat lapset tulee pitää poissa laitteen ulottuvilta tai jatkuvassa valvonnassa. Lapsia tulee valvoa, jotta he eivät leiki laitteella tai kaukosäätimellä.
6. 3–8-vuotiaat lapset saavat ainoastaan kytkeä laitteen päälle ja pois päältä edellyttäen, että laite on sijoitettu ja asennettu käyttötarkoituksen mukaiseen normaaliin käyttöpaikkaan ja -asentoon ja että lapsia valvotaan tai heille on neuvottu, kuinka laitetta käytetään turvallisesti, ja he ymmärtävät käyttöön liittyvät vaarat. 3–8-vuotiaat lapset eivät saa kytkeä laitetta verkkovirtaan, säätää tai puhdistaa laitetta eivätkä suorittaa käyttäjän huoltotoimia. HUOMIO – Jotkin tämän tuotteen osista voivat kuumentua hyvin kuumiksi ja aiheuttaa palovammoja. Erityistä varovaisuutta on noudatettava, kun paikalla on lapsia tai muita haavoittuvia henkilöitä.
7. Tätä Dysonin laitetta saavat käyttää 8-vuotiaat ja sitä vanhemmat lapset sekä henkilöt, joilla on heikentyneet fyysiset, aistilliset tai henkiset kyvyt tai kokemuksen ja tiedon puutetta, jos he ovat saaneet vastuussa olevalta henkilöltä opastusta ja ohjeita laitteen turvallisesta käytöstä ja ymmärtävät laitteen käyttöön liittyvät riskit. Lapset eivät saa suorittaa puhdistusta ja käyttäjän ylläpitotoimia ilman valvontaa.
8. Laitetta saa käyttää VAIN kuivissa paikoissa. Älä käytä laitetta ulkotiloissa tai märillä pinnoilla. Älä käytä laitetta kylpyhuoneissa, kodinhoituhuoneissa tai vastaavissa sisätiloissa. Älä sijoita laitetta paikkaan, josta se voi pudota kylpyammeeseen tai muuhun vettä sisältävään astiaan tai altaaseen. Älä käytä tai säilytä laitetta paikassa, jossa se voi kastua, tai kylpyammeen, suihkun tai uima-altaan välittömässä läheisyydessä.
9. Laite sisältää kuumia osia. Älä käytä sitä paikoissa, joissa käytetään tai varastoidaan bensiiniä, maalia tai tulenarkoja nesteitä tai joissa niiden höyryjä voi esiintyä. Älä käytä laitetta ilmanraikastimien tai vastaavien tuotteiden kanssa tai läheisyydessä.

10. Älä sijoita laitetta suoraan verkkovirtapistorasian alle.
11. Liitä laite aina suoraan seinäpistorasiaan. Älä koskaan liitä laitetta jatkojohtoon, sillä ylikuormitus voi johtaa ylikuumentumiseen ja tulipalon vaaraan.
12. Älä kosketa mitään pistokkeen tai laitteen osaa märin käsin.
13. Älä käytä laitetta, mikäli sen virtajohto tai pistotulppa on vaurioitunut. Jos virtajohto vaurioituu, Dysonin tai sen huoltoedustajan tai vastaavan pätevän henkilön tulee vaihtaa virtajohto vaaratilanteen välttämiseksi.
14. Älä irrota pistotulppaa vetämällä virtajohdosta. Irrota laite sähköverkosta pitämällä kiinni pistotulppasta; älä vedä johdosta.
15. Älä venytä virtajohtoa. Pidä virtajohto kaukana kuumista pinnoista.
16. Älä vedä virtajohtoa maton ali. Sijoita virtajohto siten, ettei se aiheuta kompastumisvaaraa.
17. Välttääksesi tulipalon vaaran älä käytä laitetta, mikäli jokin sen aukoista on tukkeutunut, ja varmista, ettei laitteeseen pääse kertymään pölyä, nukkaa, hiuksia tai muita esineitä, jotka voivat heikentää ilmavirtausta. Älä laita mitään esineitä ilmanotto- tai ilmanpoistoaukkoon, koska tämä voi aiheuttaa sähköiskun tai tulipalon tai vaurioittaa laitetta.
18. Älä käytä laitetta pehmeillä pinnoilla, kuten sängyssä, koska tämä voi johtaa aukkojen tukkiutumiseen.
19. Välttääksesi ylikuumentumisen ja tulipalon vaaran älä peitä laitetta. 
20. Kytke kaikki säätimet pois päältä ennen sähköverkosta irrottamista.
21. Tätä laitetta ei saa käsitellä puhdistus- tai voiteluaineilla. Irrota pistotulppa pistorasiasta ennen puhdistusta tai huoltoa.
22. Jos pistokkeen ja pistorasian välinen liitos on väljä tai pistoke kuumenee voimakkaasti, pistorasia voi olla tarpeen vaihtaa. Neuvottele pistorasian vaihtamisesta pätevän sähkömiehen kanssa.
23. Kemiallisten palovammojen vaara ja tukehtumisvaara. Pidä paristot poissa lasten ulottuvilta. Tämä tuote sisältää litium-nappipariston tai kolikko-kennoariston. Jos uusi tai käytetty litium-nappiparisto tai kolikko-kennoaristo nielläään tai jos se joutuu kehoon, se saattaa aiheuttaa vakavia sisäisiä palovammoja ja johtaa kuolemaan vain kahden tunnin kuluessa. Suojaa paristolokero aina täysin. Jos paristolokeroa ei voida sulkea tiukasti, keskeytä tuotteen käyttö, poista paristot ja pidä se poissa lasten ulottuvilta. Jos uskot, että paristoja on saatettu niellä tai laittaa kehon osien sisään, hakeudu välittömästi lääkäriin.
24. Jos laite ei toimi asianmukaisesti, jos siihen on kohdistunut kova isku tai jos se on pudonnut, vaurioitunut, jätetty ulkotiloihin tai pudonnut veteen, lopeta laitteen käyttö ja ota yhteys Dysonin asiakaspalveluun.
25. Jos laite vaatii huoltoa tai korjausta, ota yhteys Dysonin asiakaspalveluun. Älä pura laitetta. Väärin koottu laite voi aiheuttaa sähköiskun tai tulipalon.
26. Älä laita esineitä laitteen aukkoihin. Älä käytä laitetta, jos aukot ovat tukossa; pidä aukot puhtaana pölystä, nukasta, hiuksista ja muista aineista, jotka voivat estää ilmavirran vapaan kulun.
27. Laitetta tulee kantaa sen jalustasta, ei silmukkavahvistimesta.
28. Kompastumisvaaran välttämiseksi kelaa johto sisään aina, kun lopetat imurin käytön.
29. Älä käytä liesien, takkojen, uunien tai muiden kuumien lämmönlähteiden läheisyydessä.
30. Älä käytä laitetta ilmanraikastimien tai vastaavien tuotteiden kanssa tai läheisyydessä. Älä suihkuta tai lisää hajusteita suoraan suodattimeen tai sen läheisyydessä. Älä käytä eteerisiä öljyjä tai kemikaaleja laitteen läheisyydessä.
31. Laitetta ei saa missään tilanteessa kääntää tai oskilloida voimakkaasti. Tämä vahingoittaa oskillointimekanismia.
32. Suodatinta poistettaessa tai vaihdettaessa on sormet pidettävä puhtaina.

TÄRKEITÄ TURVAOMINAISUUKSIA

Käyttäjän turvallisuuden vuoksi tähän laitteeseen on asennettu automaattiset virrankatkaisimet, jotka katkaisevat virran, mikäli laite kaatuu tai ylikuumentuu. Mikäli virta katkeaa, irrota laite verkkovirrasta ja anna sen jäähtyä. Ennen kuin käynnistät laitteen uudelleen, tarkista ja poista mahdolliset tukokset ja varmista, että laite on sijoitettu tasaiselle pinnalle.

LUE JA SÄILYTÄ NÄMÄ OHJEET

Tämä laite on tarkoitettu vain kotitalouskäyttöön.

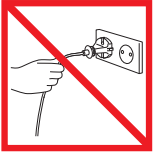

Älä irrota pistotulppaa vetämällä virtajohdosta.



Vältä ääksesi ylikuumentumisen ja tulipalon vaaran älä peitä laitetta.

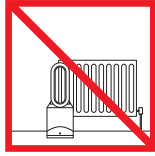

Älä säilytä lämmönlähteiden läheisyydessä.



Älä kanno laitetta silmukkahvistimesta. Silmukkahvistin ei ole kahva.

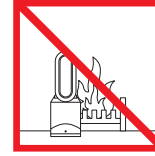

Älä käytä avotulen läheisyydessä.



Älä suihkuta hajustettuja tuotteita, kuten ilmanraikastimia tai hajuvettä, suodattimen tai laitteen lähelle.

GR

ΣΗΜΑΝΤΙΚΕΣ ΟΔΗΓΙΕΣ ΑΣΦΑΛΕΙΑΣ

ΠΡΙΝ ΤΗ ΧΡΗΣΗ ΑΥΤΗΣ ΤΗΣ ΣΥΣΚΕΥΗΣ, ΔΙΑΒΑΣΤΕ ΠΡΟΣΕΚΤΙΚΑ ΟΛΕΣ ΤΙΣ ΟΔΗΓΙΕΣ ΚΑΙ ΤΙΣ ΕΝΔΕΙΞΕΙΣ ΠΡΟΦΥΛΑΞΗΣ ΣΤΟ ΠΑΡΟΝ ΕΓΧΕΙΡΙΔΙΟ ΚΑΙ ΤΗ ΣΥΣΚΕΥΗ

Όταν χρησιμοποιείτε μια ηλεκτρική συσκευή, πρέπει να ακολουθείτε κάποιες βασικές οδηγίες ασφαλείας:

ΠΡΟΕΙΔΟΠΟΙΗΣΗ

Η ΣΥΣΚΕΥΗ ΚΑΙ ΤΟ ΤΗΛΕΧΕΙΡΙΣΤΗΡΙΟ ΠΕΡΙΕΧΟΥΝ ΜΑΓΝΗΤΕΣ.

1. Οι βηματοδότες και οι απινιδωτές μπορεί να επηρεαστούν από τα ισχυρά μαγνητικά πεδία. Εάν εσείς ή κάποιος στο σπίτι έχει βηματοδότη ή απινιδωτή, αποφύγετε την τοποθέτηση του τηλεχειριστηρίου στην τσέπη σας ή κοντά στη συσκευή.
2. Οι πιστωτικές κάρτες και οι ηλεκτρονικές συσκευές μπορούν επίσης να επηρεαστούν από μαγνήτες και θα πρέπει να παραμένουν μακριά από το τηλεχειριστήριο και το πάνω μέρος της συσκευής.

ΠΡΟΕΙΔΟΠΟΙΗΣΗ

Αυτές οι προειδοποιήσεις ισχύουν για τη συσκευή, καθώς επίσης και για όλα τα εργαλεία, τα αξεσουάρ, τους φορτιστές ή τους μετασχηματιστές ρεύματος.

ΓΙΑ ΝΑ ΜΕΙΩΘΕΙ Ο ΚΙΝΔΥΝΟΣ ΠΥΡΚΑΓΙΑΣ, ΗΛΕΚΤΡΟΠΛΗΞΙΑΣ Ή ΤΡΑΥΜΑΤΙΣΜΟΥ:

1. Όταν χρησιμοποιείται στη λειτουργία θέρμανσης, η συσκευή είναι θερμή κατά τη χρήση και για ένα σύντομο διάστημα μετά τη χρήση. Αποφύγετε την επαφή του δέρματος με τις καυτές επιφάνειες της συσκευής, καθώς υπάρχει κίνδυνος πρόκλησης εγκαυμάτων. Όταν μετακινείτε τη συσκευή, ανασηκώστε την από τη βάση και όχι από τον ενισχυτή βρόχου αέρα.
2. Τοποθετείτε οποιαδήποτε εύφλεκτα υλικά, όπως έπιπλα, μαξιλάρια, καλύμματα, χαρτιά, ενδύματα και κουρτίνες, σε απόσταση τουλάχιστον 0,9 μ. (3 πόδια) από το μπροστινό τμήμα της θερμάστρας και φροντίστε να βρίσκονται μακριά από το πίσω και τα πλαϊνά τμήματα της συσκευής, όταν η συσκευή είναι συνδεδεμένη στην πρίζα.
3. Χρησιμοποιείτε τη συσκευή μόνο σύμφωνα με τις οδηγίες που αναφέρονται στο παρόν εγχειρίδιο λειτουργίας της Dyson. Μην εκτελείτε οποιαδήποτε εργασία συντήρησης εκτός από αυτές που αναφέρονται στο παρόν εγχειρίδιο ή που σας έχουν υποδειχθεί από την γραμμή βοήθειας της Dyson. Οποιαδήποτε άλλη μη ενδεδειγμένη από τον κατασκευαστή χρήση ενέχει κινδύνους εκδήλωσης πυρκαγιάς, ηλεκτροπληξίας ή πρόκλησης σωματικών βλαβών.
4. Πριν από τη χρήση, βεβαιωθείτε ότι η συσκευή έχει συναρμολογηθεί πλήρως σύμφωνα με τις οδηγίες. Μην αποσυναρμολογείτε τη συσκευή και μην τη χρησιμοποιείτε χωρίς να έχει τοποθετηθεί ο ενισχυτής βρόχου.
5. Δεν πρέπει να χρησιμοποιείται σαν παιχνίδι. Απαιτείται προσοχή όταν χρησιμοποιείται από παιδιά ή κοντά σε παιδιά. Κρατήστε μακριά από παιδιά κάτω των 3 ετών, εκτός και εάν βρίσκονται υπό συνεχή εποπτεία. Τα παιδιά πρέπει να επιτηρούνται για να διασφαλιστεί ότι δεν παίζουν με τη συσκευή ή το τηλεχειριστήριο.

6. Παιδιά ηλικίας άνω των 3 ετών και κάτω των 8 ετών επιτρέπεται μόνο να ενεργοποιούν/απενεργοποιούν τη συσκευή, εφόσον έχει τοποθετηθεί ή εγκατασταθεί στην ενδεδειγμένη κανονική θέση λειτουργίας της και βρίσκονται υπό εποπτεία ή έχουν λάβει οδηγίες αναφορικά με την ασφαλή χρήση της συσκευής και κατανοούν τους εμπλεκόμενους κινδύνους. Τα παιδιά ηλικίας άνω των 3 ετών δεν επιτρέπεται να συνδέουν στην πρίζα, να ρυθμίζουν και να καθαρίζουν τη συσκευή ή να εκτελούν συντήρηση χρήστη. ΠΡΟΣΟΧΗ – Μερικά μέρη αυτού του προϊόντος ενδέχεται να γίνουν ιδιαίτερα θερμά και να προκαλέσουν εγκαύματα. Επιδείξτε ιδιαίτερη προσοχή σε χώρους όπου υπάρχει παρουσία παιδιών και ευπαθών ατόμων.
7. Αυτή η συσκευή Dyson μπορεί να χρησιμοποιηθεί από παιδιά ηλικίας 8 ετών και πάνω και από άτομα με μειωμένες φυσικές δυνατότητες και μειωμένες ικανότητες αντίληψης ή από άτομα με έλλειψη εμπειρίας και γνώσης, μόνον εάν επιτηρούνται ή τους έχουν δοθεί οδηγίες από κάποιο υπεύθυνο πρόσωπο, σχετικά με την ασφαλή χρήση της συσκευής και την κατανόηση των κινδύνων που ελλοχεύουν. Ο καθαρισμός και η συντήρηση δεν θα πρέπει να πραγματοποιούνται από παιδιά, χωρίς επιτήρηση.
8. Κατάλληλη για χρήση ΜΟΝΟ σε στεγνούς χώρους. Μην χρησιμοποιείτε τη συσκευή σε εξωτερικούς χώρους ή σε υγρές επιφάνειες. Μην χρησιμοποιείτε τη συσκευή στο μπάνιο, σε χώρους πλυντηρίων ή παρόμοιους εσωτερικούς χώρους. Ποτέ μην τοποθετείτε τη συσκευή σε θέση από την οποία μπορεί να πέσει στη μπανιέρα ή σε κάποιο άλλο δοχείο νερού. Μην χρησιμοποιείτε ή αποθηκεύετε τη συσκευή σε χώρους όπου μπορεί να βραχεί ή σε άμεση πρόσβαση με τη μπανιέρα, τη ντουζιέρα ή μία πισίνα.
9. Αυτή η συσκευή περιέχει θερμά μέρη στο εσωτερικό της. Μην θέτετε σε λειτουργία τη συσκευή σε χώρους όπου χρησιμοποιούνται ή αποθηκεύονται βενζίνη, βαφές ή εύφλεκτα υγρά, καθώς και σε χώρους όπου υπάρχουν αέρια αυτών των υλικών. Μην χρησιμοποιείτε τη συσκευή σε συνδυασμό ή ακριβώς δίπλα σε αποσμητικά χώρου ή παρόμοια προϊόντα.
10. Μην τοποθετείτε τη συσκευή απευθείας κάτω από ηλεκτρικές πρίζες.
11. Η συσκευή πρέπει να συνδέεται απευθείας σε ηλεκτρική πρίζα. Μην χρησιμοποιείτε ποτέ προέκταση καλωδίου, καθώς η υπερφόρτωση ενδέχεται να προκαλέσει υπερθέρμανση του καλωδίου και εκδήλωση πυρκαγιάς.
12. Μην πιάνετε οποιοδήποτε τμήμα του φισ ή της συσκευής με βρεγμένα χέρια.
13. Μην χρησιμοποιείτε τη συσκευή όταν το καλώδιο ή το φισ είναι φθαρμένα. Εάν το καλώδιο τροφοδοσίας είναι φθαρμένο, πρέπει να αντικατασταθεί από εξειδικευμένο τεχνικό της Dyson για να αποφευχθεί πιθανός κίνδυνος.
14. Μην αποσυνδέετε τη συσκευή από την πρίζα τραβώντας το καλώδιο. Για να αποσυνδέσετε τη συσκευή, τραβήξτε το φισ και όχι το καλώδιο.
15. Μην τεντώνετε και μη θέτετε το καλώδιο υπό πίεση. Κρατήστε το καλώδιο μακριά από καυτές επιφάνειες.
16. Μην περνάτε το καλώδιο κάτω από έπιπλα ή συσκευές. Μην καλύπτετε το καλώδιο με χαλάκια, στενόμακρα χαλιά διαδρόμου ή παρόμοια είδη για το πάτωμα. Για να μη σκοντάψετε, τακτοποιήστε το καλώδιο μακριά από τα περάσματα.
17. Για την αποφυγή εκδήλωσης πυρκαγιών, μην χρησιμοποιείτε τη συσκευή σε περίπτωση που έχει φράξει οποιαδήποτε οπή ή σωλήνας εξαγωγής αέρα και φροντίστε να απομακρύνετε σκόνες, χνούδια, τρίχες και οτιδήποτε άλλο ενδέχεται να μειώσει τη ροή του αέρα. Μην τοποθετείτε αντικείμενα στη σχάρα εισαγωγής ή στην οπή εξαγωγής αέρα, καθώς υπάρχει κίνδυνος ηλεκτροπληξίας ή εκδήλωσης πυρκαγιάς ή πρόκλησης ζημιών στη συσκευή.
18. Μην χρησιμοποιείτε τη συσκευή επάνω σε μαλακές επιφάνειες, όπως κρεβάτια, όπου υπάρχει κίνδυνος φραγής των οπών της.
19. Για την αποφυγή υπερθέρμανσης ή εκδήλωσης πυρκαγιάς, μην καλύπτετε με αντικείμενα τη συσκευή. 
20. Πριν αποσυνδέσετε τη συσκευή από την πρίζα, πρέπει να γυρίσετε όλα τα χειριστήρια στη θέση απενεργοποίησης (OFF).
21. Μην χρησιμοποιείτε καθαριστικά ή λιπαντικά σε αυτή τη συσκευή. Αποσυνδέετε τη συσκευή από την πρίζα πριν από τον καθαρισμό ή την εκτέλεση συντήρησης.

22. Εάν υπάρχει χαλαρή σύνδεση μεταξύ του φισ και τις πρίζας τοίχου ή εάν το φισ υπερθερμανθεί, μπορεί να απαιτείται αντικατάσταση της πρίζας. Συμβουλευτείτε έναν έμπειρο ηλεκτρολόγο για την αντικατάσταση της πρίζας.
23. ΠΡΟΕΙΔΟΠΟΙΗΣΗ: Κίνδυνος χημικών εγκαυμάτων και πνιγμού. Κρατήστε τις μπαταρίες μακριά από παιδιά. Αυτό το προϊόν περιέχει μια στρογγυλή μπαταρία λιθίου. Σε περίπτωση κατάποσης ή εισόδου στον οργανισμό μίας νέας ή χρησιμοποιημένης στρογγυλής μπαταρίας λιθίου μπορούν να προκληθούν σοβαρά εσωτερικά εγκαύματα και μπορεί να προκληθεί θάνατος σε διάστημα μόλις 2 ωρών. Ασφαλίστε πάντα το θάλαμο μπαταριών. Εάν ο θάλαμος μπαταριών δεν κλείνει με ασφάλεια, διακόψτε τη χρήση του προϊόντος, αφαιρέστε τις μπαταρίες και κρατήστε τις μακριά από παιδιά. Εάν υποπτεύεστε κατάποση των μπαταριών ή τοποθέτησή τους μέσα σε οποιοδήποτε μέρος του σώματος, ζητήστε άμεσα ιατρική βοήθεια.
24. Εάν η συσκευή δεν λειτουργεί όπως πρέπει, εάν έχει υποστεί δυνατό χτύπημα, πτώση, ζημιά ή έχει αφεθεί στο ύπαιθρο ή έχει πέσει σε νερό, μην τη χρησιμοποιήσετε και επικοινωνήστε με τη γραμμή βοήθειας της Dyson.
25. Σε περίπτωση που απαιτούνται εργασίες συντήρησης ή επισκευής, επικοινωνήστε με τη γραμμή βοήθειας της Dyson. Μην αποσυναρμολογείτε τη συσκευή, καθώς η λανθασμένη επανασυναρμολόγηση ενέχει κινδύνους ηλεκτροπληξίας ή εκδήλωσης πυρκαγιάς.
26. Μην τοποθετείτε αντικείμενα στα ανοίγματα και στις σχάρες εισαγωγής αέρα. Μην χρησιμοποιείτε τη συσκευή σε περίπτωση φραξίματος των ανοιγμάτων της. Διατηρήστε τα ανοίγματα καθαρά από σκόνες, χνούδια, τρίχες και οτιδήποτε θα μπορούσε να μειώσει τη ροή του αέρα.
27. Μεταφέρετε πάντα τη συσκευή πιάνοντάς την από τη βάση, μην τη πιάνετε από τον ενισχυτή βρόχου.
28. Για να αποφύγετε τον κίνδυνο να σκοντάψετε, τυλίξτε το καλώδιο όταν δεν χρησιμοποιείτε τη συσκευή.
29. Μην χρησιμοποιείτε κοντά σε φούρνο, τζάκι, σόμπα ή άλλες πηγές που παράγουν υψηλές θερμοκρασίες.
30. Μην χρησιμοποιείτε τη συσκευή σε συνδυασμό ή ακριβώς δίπλα σε αποσμητικά χώρου ή παρόμοια προϊόντα. Μην ψεκάζετε και μην εφαρμόζετε αρώματα απευθείας επάνω ή κοντά στο φίλτρο. Κρατήστε αιθέρια έλαια και χημικά μακριά από τη συσκευή.
31. Σε καμία περίπτωση η περιστροφή της συσκευής δεν πρέπει να γίνεται υπό πίεση ή εξαναγκασμό από το χρήστη. Κάτι τέτοιο θα προκαλέσει βλάβη στον μηχανισμό ταλάντωσης.
32. Κατά την αφαίρεση ή αντικατάσταση του φίλτρου, κρατήστε τα δάκτυλά σας σε απόσταση.

ΣΗΜΑΝΤΙΚΕΣ ΟΔΗΓΙΕΣ ΑΣΦΑΛΕΙΑΣ

Για ασφαλέστερη λειτουργία, αυτή η συσκευή διαθέτει αυτόματους διακόπτες παύσης λειτουργίας, οι οποίοι ενεργοποιούνται σε περίπτωση πτώσης ή υπερθέρμανσης της συσκευής. Εάν ενεργοποιηθούν οι συγκεκριμένοι διακόπτες, αποσυνδέστε τη συσκευή από την πρίζα και αφήστε την να κρυώσει. Πριν τη θέσετε ξανά σε λειτουργία, βεβαιωθείτε ότι δεν υπάρχουν εμπόδια κοντά της και ότι η συσκευή είναι τοποθετημένη σε σταθερή, επίπεδη επιφάνεια.

ΔΙΑΒΑΣΤΕ ΚΑΙ ΦΥΛΑΞΤΕ ΑΥΤΕΣ ΤΙΣ ΟΔΗΓΙΕΣ

Αυτή η συσκευή Dyson προορίζεται μόνο για οικιακή χρήση.

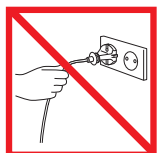

Μην τραβάτε το καλώδιο.



Για την αποφυγή υπερθέρμανσης ή εκδήλωσης πυρκαγιάς, μην καλύπτετε με αντικείμενα τη συσκευή.

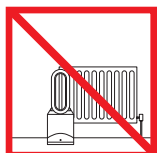

Μην αποθηκεύετε τη συσκευή κοντά σε πηγές θερμότητας.



Μην μεταφέρετε τη συσκευή από τον ενισχυτή βρόχου αέρα. Ο ενισχυτής βρόχου αέρα δεν πρέπει να χρησιμοποιείται ως χειρολαβή.



Μην χρησιμοποιείτε τη συσκευή κοντά σε ακάλυπτες φλόγες.



Μην ψεκάζετε αρωματισμένα προϊόντα, όπως αποσμητικά χώρου ή αρώματα κοντά στο φίλτρο της συσκευής.

FONTOS BIZTONSÁGI ELŐÍRÁSOK

A KÉSZÜLÉK HASZNÁLATA ELŐTT OLVASSA EL A KÉSZÜLÉKEN ÉS A JELEN KÉZIKÖNYVBEN SZEREPLŐ ELŐÍRÁSOKAT, ÉS TANULMÁNYOZZA A FIGYELMEZTETŐ JELZÉSEKET!

Elektromos készülékek használatakor, kövesse az alapvető biztonsági előírásokat, többek között az alábbiakat:

FIGYELMEZTETÉS

A KÉSZÜLÉK ÉS A TÁVVEZÉRLŐ MÁGNEST TARTALMAZ.

1. A pacemakerok és defibrillátorok működését zavarhatja az erős mágneses mező. Ha valaki pacemakerrel vagy defibrillátorral rendelkezik az ön környezetében, ne tegye a távvezérlőt a zsebébe, vagy a készülék közelébe.
2. A mágneses mező a bankkártyákra és az elektronikus adathordozókra is hatással lehet, ezért az ilyen tárgyakat tartsa távol a távirányítótól és a készülék tetejétől.

FIGYELMEZTETÉS

Ezek a figyelmeztetések a készülékre vonatkoznak, továbbá – ha van – minden alkatrészére, tartozékára, valamint a töltőre és a hálózati adapterre is.

A TŰZ, ÁRAMÜTÉS VAGY SÉRÜLÉS KOCKÁZATÁNAK CSÖKKENTÉSE ÉRDEKÉBEN TEGYE A KÖVETKEZŐKET:

1. Fűtő módban való használat közben a készülék felforrósodik, és rövid ideig a használatot követően is forró marad. Az égési sérülés elkerülése érdekében ne érjen fedetlen bőrrel a forró felületekhez. Ha a készüléket áthelyezi, a talpánál, és ne a hőlégbefúvónál fogja meg.
2. Ha a készülék be van dugva a hálózati csatlakozóaljzatba, a gyúlékony anyagokat, például a bútordarabokat, párnát, ágyneműt, papírt, ruhát és függönyt a készülék elejétől legalább 0,9 m-re helyezze el, és tartsa távol a készülék oldalától és hátuljától is.
3. A ventilátort kizárólag a jelen működési kézikönyvnek megfelelően használja. Kizárólag olyan karbantartási műveletet végezzen, amely szerepel a jelen használati utasításban, vagy amelyet a Dyson szerviz tanácsolt. Minden más használat, amelyet a gyártó nem ajánl, tűz, áramütés vagy személyi sérülés veszélyével jár.
4. Használat előtt ellenőrizze, hogy a készülék az utasítások szerint teljesen össze van szerelve. A készüléket ne szerelje szét és ne használja leszerelt hőlégbefúvóval.
5. Tilos a készülékkel játszani. Ha gyermekek használják, vagy gyermekek közelében használják, mindig a megfelelő körültekintéssel kell eljárni. 3 évnél fiatalabb gyermek kizárólag folyamatos felügyelet mellett tartózkodhat a készülék közelében. Ügyeljen arra, hogy a gyermekek ne játsszanak a készülékkel vagy távirányítóval.
6. A 3 és 8 év közötti korú gyermekek kizárólag abban az esetben kapcsolhatják be és ki a készüléket, ha az a rendeltetés szerinti használatának megfelelő módon van elhelyezve vagy beépítve, a gyermekek felügyelete pedig biztosított, illetve a gyermekeket megtanították a készülék biztonságos használatára, továbbá tisztában vannak a készülék használatával járó veszélyekkel. A készülék hálózati csatlakozóaljzathoz csatlakoztatását, vezérlését, tisztítását, illetve karbantartását 3 és 8 év közötti korú gyermek nem végezheti. FIGYELEM! – A készülék bizonyos elemei jelentős mértékben felforrósodhatnak és égési sérülést okozhatnak. Különös óvatossággal kell használni a készüléket akkor, ha közelében gyermekek vagy kiszolgáltatók helyzetben lévő személyek tartózkodnak.
7. Ezt a Dyson készüléket 8 éven felüli gyermekek, illetve csökkent fizikai, érzékelési vagy szellemi képességekkel rendelkező, vagy a készülék működtetésében járatlan személyek is használhatják, amennyiben ezt egy felelős személy felügyelete mellett teszik, illetve ha e személy megtanította őket a készülék biztonságos használatára, és megismertette velük az azzal járó veszélyeket. Gyermekek felügyelet nélkül nem tisztíthatják a készüléket és nem végezhetnek felhasználói karbantartást rajta.

8. A készülék **KIZÁRÓLAG** száraz helyen használható. Tilos a kültéri vagy nedves felületen történő használat. Tilos a készüléket fürdőszobában, mosásra szolgáló vagy más hasonló beltéri helyiségben használni. Tilos a készüléket olyan helyen elhelyezni, ahonnan fürdőkádba vagy más víztárolóba zuhanhat. Tilos a készülék olyan helyen történő használata vagy tárolása, ahol nedvesség érheti, és tilos a készülék fürdőkád, zuhanyzó vagy úszómedence közelében történő használata is.
9. A készülékben forró alkatrészek vannak. Tilos a készüléket olyan helyen használni, ahol benzint, festéket vagy gyúlékony folyadékokat használnak vagy tárolnak, vagy ahol ilyen anyagok gőze van jelen. Tilos a készüléket légfrissítővel vagy más hasonló termékekkel együtt, illetve ezek közvetlen közelében használni.
10. Ne helyezze közvetlenül a hálózati csatlakozóaljzat alá.
11. Mindig közvetlenül a fali csatlakozóaljzathoz csatlakoztassa. Soha ne használja hosszabbító kábellel, mert a túlterhelt kábel túlhevülhet és meggyulladhat.
12. A készülék alkatrészeit vagy a csatlakozódugót ne érintse meg nedves kézzel!
13. Ne használja a készüléket sérült kábellel vagy csatlakozódugóval. Ha a hálózati kábel sérült, a veszély elkerülése érdekében cseréltesse ki a Dyson vagy a hivatalos szerviz munkatársával vagy más szakképzett személlyel.
14. Ne a kábelnél fogva húzza ki a hálózati csatlakozót. A kihúzáshoz a dugaszt fogja meg, ne a kábelt.
15. Ne nyújtsa a kábelt, ne deformálja. Tartsa távol meleg felületektől.
16. Ne vezesse el a kábelt a bútorok vagy más készülékek alatt. Ne takarja be a kábelt szőnyeggel vagy egyéb takaró réteggel. Olyan helyre rakja, ahol nem esnek keresztül rajta.
17. A tűzveszély elkerülése érdekében tilos a készülék nyílásainak és szellőzőinek letakarása használat közben. Óvja a készüléket a portól, a bolyhos anyagoktól, a hajtól/szőrszálaktól és minden egyébttől, ami akadályozhatja a levegő áramlását. Ne helyezzen semmilyen tárgyat a bemeneti rácsba és a szellőzőnyílásba az áramütés, a tűz és a készülék sérülésének megelőzése érdekében.
18. Ne használja a készüléket puha felületen (például ágyon), ahol a nyílásai eltömődhetnek.
19. A túlhevülés és a tűzveszély elkerülése érdekében tilos a készüléket letakarni. 
20. A dugasz kihúzása előtt kapcsolja ki az összes kezelőszervet.
21. Ne használjon semmilyen tisztítószert vagy kenőanyagot ezen a készüléken. Bármilyen tisztítási vagy karbantartási művelet előtt húzza ki a tápkábelt.
22. Ha a dugasz és a csatlakozóaljzat illeszkedése nem megfelelő, vagy ha a dugasz nagyon felforrósodik, szükséges lehet a csatlakozóaljzat cseréje. A csatlakozóaljzat cseréjével kapcsolatban forduljon villanyszerelőhöz.
23. **FIGYELMEZTETÉS:** Vegyi anyag okozta égési sérülés és fulladásveszély. Az elemeket tartsa távol gyermekektől. Ez a termék lítium gomelemet tartalmaz. Ha akár egy új, akár egy használt gomelemet valaki lenyel, vagy az más módon bekerül a szervezetébe, az elem súlyos belső égési sérüléseket okozhat, és akár 2 órán belül halált okozhat! Mindig biztonságosan és teljesen zárja be az elemtartó rekeszt. Ha az elemtartó rekeszt nem lehet biztonságosan bezárni, ne használja tovább a terméket, vegye ki az elemeket, és tartsa őket távol gyermekektől. Ha úgy gondolja, hogy valaki lenyelt vagy más módon a szervezetébe juttatott egy elemet, azonnal kérjen orvosi segítséget!
24. "Ne használja a készüléket, ha az nem az elvárt módon működik, éles ütést kapott, leesett, megsérült, a szabadban hagyták vagy vízbe esett. Ilyen esetben keresse fel a Dyson ügyfélszolgálatát."
25. "Ha szervizre vagy javításra van szüksége, forduljon a Dyson ügyfélszolgálatához. Ne szerelje szét a készüléket, mert a helytelen újbóli összeszerelés áramütést vagy tüzet okozhat."
26. Ne helyezzen semmilyen tárgyat a nyílásokba vagy a bemeneti rácsba. Ne használja, ha el van dugulva bármelyik nyílása, tartsa pormentesen, hajmentesen, mindentől mentesen, ami gátolhatja a légáramlást.
27. A készüléket mindig az alapjánál, és soha nem a hőlégbefúvónál fogva vigye.
28. A baleset elkerülése érdekében a készülék használata után mindig tekercselje fel a kábelt.
29. Ne tartsa magas hőmérsékletű felületek, tűzhelyek, kandalló stb. közelében.

30. Tilos a készüléket légfrissítővel vagy más hasonló termékekkel együtt, illetve ezek közvetlen közelében használni. Ne permetezzen illatosítót vagy légfrissítőt sem a szűrőre, sem annak közelébe. Ne használjon illóolajokat, illetve vegyszereket a készülék környezetében.
31. A készüléket semmilyen körülmények között sem szabad erővel elfordítani vagy forgatni. Ez ugyanis károsítja a forgatószerkezetet.
32. A szűrő eltávolításakor, illetve cseréjekor ügyeljen arra, hogy ne csípődhessenek be az ujjai.

FONTOS BIZTONSÁGI ÓVINTÉZKEDÉSEK

A készülék a biztonságos használat érdekében automatikus biztonsági kapcsolóval rendelkezik, amely akkor lép működésbe, ha a készülék felborul vagy túlmelegszik. Ha a kapcsoló működésbe lép, áramtalanítsa a készüléket, és hagyja lehűlni. Ismételt bekapcsolása előtt ellenőrizze a készüléket, szüntesse meg az esetleges elzáródásokat, és ügyeljen arra, hogy a készüléket stabil, sima felületre helyezze.

OLVASSA EL ÉS ŐRIZZE MEG EZT AZ ÚTMUTATÓT

Ez a Dyson készülék csak háztartási felhasználásra alkalmas.

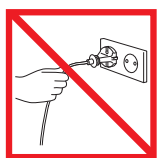

Ne húzza a kábelnél fogva.



A túlhevülés és a tűzveszély elkerülése érdekében tilos a készüléket letakarni.

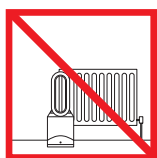

Ne tárolja hőforrások közelében.



Tilos a készüléket a hőlégbefúvónál fogva szállítani. A hőlégbefúvó nem fogantató.

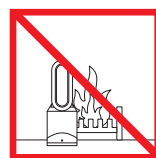

Ne használja nyílt láng mellett.



Ne permetezzen illatanyagot tartalmazó terméket (például légfrissítőt vagy illatosítót) a szűrő vagy a készülék közelében.

NO

VIKTIGE SIKKERHETSINSTRUKSER

FØR DU TAR I BRUK DETTE PRODUKTET, MÅ DU LESE ALLE INSTRUKSJONER OG ADVARSLER I DENNE HÅNDBOKEN OG PÅ SELVE PRODUKTET

Ved bruk av elektriske apparater må du følge noen grunnleggende forholdsregler, deriblant:

ADVARSEL

BÅDE APPARATET OG FJERNKONTROLLEN INNEHOLDER MAGNETER.

1. Pacemakere og defibrillatorer kan bli påvirket av sterke magnetfelter. Hvis du eller andre i husstanden har pacemaker eller defibrillator, må dere ikke putte fjernkontrollen i lommen eller plassere den nært enheten.
2. Kredittkort og elektroniske lagringsmedier kan også påvirkes av magneter, og bør ikke være i nærheten av fjernkontrollen eller toppen av apparatet.

ADVARSEL

Disse advarslene gjelder apparatet og eventuelt alt verktøy, tilbehør samt ladere eller nettdaptere.

FOR Å REDUSERE FARE FOR BRANN, ELEKTRISK STØT ELLER SKADE:

1. Når apparatet er i varmemodus, er det varmt når det er i bruk, og i en kort periode etter bruk. For å unngå brannskader må du ikke la bar hud komme nær varme overflater. Når du flytter apparatet, må du løfte det etter foten, ikke etter luftsløyfeforsterkeren.
2. Hold antennelige materialer som møbler, puter, sengetøy, papir, klær og gardiner minst 0,9 m unna fronten på apparatet, og hold dem unna sidene og baksiden når apparatet er tilkoblet.
3. Må kun brukes som beskrevet i denne Dyson-manualen. Du må ikke utføre noe annet vedlikehold enn det som beskrives i håndboken eller etter råd fra Dyson Helpline. All bruk som ikke er anbefalt av produsenten, kan lede til brann, elektrisk støt eller personskader.

4. Påse at apparatet er helt montert, i samsvar med instruksjonene, før bruk. Ikke demonter apparatet eller bruk det uten at sløyfeforsterkeren er festet.
5. Må ikke brukes som leketøy. Vær spesielt oppmerksom ved bruk av eller i nærheten av barn. Barn under 3 år må holdes unna apparatet med mindre de er under kontinuerlig oppsyn. Barn må holdes under oppsyn slik at de ikke leker med apparatet eller fjernkontrollen.
6. Barn fra 3 til 8 år kan bare slå apparatet på/av forutsatt at det er plassert eller montert på sin tiltenkte normale driftsposisjon, og at de er under tilsyn eller har blitt opplært i hvordan apparatet brukes på en trygg måte, og forstår farene ved det. Barn fra 3 til 8 år kan ikke koble til, regulere og rengjøre apparatet eller utføre brukervedlikehold. FORSIKTIG – Enkelte deler på dette produktet kan bli svært varme og forårsake brannskader. Vær spesielt oppmerksom hvis barn eller andre utsatte personer er til stede.
7. Dette Dyson-apparatet kan kun brukes av barn fra 8 år og oppover og av personer med reduserte fysiske, sensoriske eller psykiske evner eller med mangel på kunnskap eller erfaring hvis en ansvarlig person holder oppsyn og instruerer dem om sikker bruk av apparatet og om farene ved bruken. Barn må ikke utføre rengjøring eller brukervedlikehold uten oppsyn.
8. KUN egnet for bruk i tørre omgivelser. Må ikke brukes utendørs eller på våte overflater. Må ikke brukes i baderom, steder der det vaskes klær, eller lignende steder innendørs. Apparatet må aldri plasseres slik at det kan velte ned i et badekar eller andre vannbeholdere. Det må ikke brukes eller oppbevares på steder der det kan bli vått, eller i umiddelbar nærhet av et baderom, en dusj eller et svømmebasseng.
9. Dette apparatet har varme deler innvendig. Det må ikke brukes på steder der bensin, maling eller brennbare væsker brukes eller oppbevares, eller der det finnes damp fra slike substanser. Må ikke brukes i kombinasjon med eller ved siden av luftrensere eller lignende produkter.
10. Må ikke plasseres rett under en stikkontakt som er tilkoblet strømmettet.
11. Produktet må alltid kobles rett i et vegguttak. Det må aldri brukes med en skjøteledning siden overbelastning kan føre til at ledningen blir overopphetet og tar fyr.
12. Ikke ta i noen del av støpselet eller produktet med våte hender.
13. Må ikke brukes når ledningen eller støpselet er skadet. Hvis ledningen er skadet, må den byttes ut av Dyson, representanter for Dyson, eller lignende kvalifisert personell for å unngå fare.
14. Ikke trekk ut støpslet ved å dra i ledningen. Når du skal trekke ut støpselet, må du holde i dette, ikke i ledningen.
15. Ikke strekk ledningen eller legg den under belastning. Hold ledningen unna varme overflater.
16. Ikke legg ledningen under møbler eller apparater. Ikke dekk til ledningen med matter, løpere eller lignende. Legg ledningen i et lite trafikkert område og på et sted hvor ingen snubler i den.
17. For å unngå brann må du aldri bruke apparatet når åpninger eller luftutstrømmingen er blokkert, og det må holdes fritt for støv, lo, hår og annet som kan blokkere luftgjennomstrømmingen. Ikke stikk gjenstander inn i luftinntaksristen eller luftutstrømmingen siden dette kan gi elektrisk støt, føre til brann eller skade apparatet.
18. Må ikke brukes på myke overflater, som en seng, der åpningene kan bli blokkert.
19. For å unngå overoppheting og fare for brann må du ikke tildekke apparatet. 
20. Slå av alle kontrollknappene før du tar ut støpslet.
21. Ikke bruk rengjøringsmidler eller smøremidler på dette apparatet. Trekk ut støpselet før du utfører rengjøring eller vedlikehold.
22. Hvis det er en løs kobling mellom støpselet og stikkkontakten, eller hvis støpselet blir svært varmt, kan det hende at stikkkontakten må byttes. Kontakt en kvalifisert elektriker for å bytte stikkkontakten.
23. Fare for kjemisk brannskade og kvelning. Hold batterier utenfor barnas rekkevidde. Dette produktet inneholder et litium knappebatteri. Hvis et nytt eller brukt litium knappebatteri svelges, eller kommer inn i kroppen, kan det forårsake alvorlige indre brannskader som kan føre til dødsfall på under 2 timer. Lukk alltid batterirommet godt. Hvis batterirommet ikke lukkes fullstendig, må du stoppe bruken av produktet, fjerne batteriene og oppbevare dem utenfor barnas rekkevidde. Hvis du mener at batterier kan være svelget eller ha kommet inn i kroppen, må du øyeblikkelig søke legehjelp.

24. Hvis produktet ikke fungerer som det skal, hvis det har fått et hardt slag, hvis det er blitt mistet ned, skadet, etterlatt utendørs eller mistet i vann, må det ikke brukes, og du må kontakte Dyson Helpline.
25. Kontakt Dyson Helpline når det er nødvendig med service eller reparasjoner. Ikke demonter produktet siden det kan føre til elektrisk støt eller brann hvis produktet blir satt sammen feil igjen.
26. Ikke legg gjenstander inn i åpninger eller i innløpsgitteret. Må ikke brukes hvis en av åpningene er blokkert – hold viften ren for støv, lo, hår og annet som kan redusere luftstrømmen.
27. Bær alltid apparatet etter foten, det må ikke bæres etter sløyfeforsterkeren.
28. For å unngå å snuble må du rulle sammen ledningen når den ikke er i bruk.
29. Må ikke brukes i nærheten av ovner, peiser, komfyrer eller andre større varmekilder.
30. Må ikke brukes i kombinasjon med eller ved siden av luftrensere eller lignende produkter. Ikke spray eller påfør parfyme direkte på eller i nærheten av filteret. Hold essensielle oljer og kjemikalier unna maskinen.
31. Det skal ikke, under noen omstendigheter, brukes kraft til å snu eller dreie apparatet. Dette vil medføre skade på dreiemekanismen.
32. Sørg for å holde fingrene unna filtret når du fjerner eller skifter det ut.

VIKTIGE SIKKERHETSFUNKSJONER

For din sikkerhet slår dette apparatet seg av automatisk hvis det velter eller blir overopphetet. Hvis apparatet slår seg av automatisk, må du trekke ut støpselet og la det avkjøles. Før du skrur på apparatet igjen, må du undersøke og fjerne hindringer og forvisse deg om at apparatet står på en jevn og stabil overflate.

LES OG TA VARE PÅ DISSE INSTRUKSJONENE

Dette Dyson-apparatet er kun laget for bruk i husholdninger.

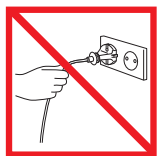

Ikke dra i ledningen.



For å unngå overoppheting og fare for brann må du ikke tildekke apparatet.

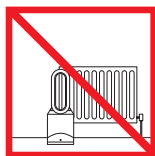

Må ikke oppbevares i nærheten av varmekilder.



Må ikke løftes etter luftsløyfeforsterkeren. Luftsløyfeforsterkeren er ikke et håndtak.

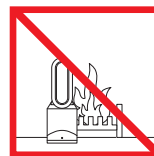

Må ikke brukes i nærheten av åpen ild.



Ikke spray parfymerte produkter som luftrensere eller vanlig parfyme i nærheten av filteret eller apparatet.

PT

INSTRUÇÕES DE SEGURANÇA IMPORTANTES

ANTES DE UTILIZAR ESTE PRODUTO, LEIA TODAS AS INSTRUÇÕES E MARCAÇÕES DE ALERTA NESTE MANUAL E NO APARELHO

Quando utilizar um aparelho elétrico, devem ser seguidas algumas precauções básicas, incluindo as seguintes:



AVISO

O APARELHO E O TELECOMANDO CONTÊM ÍMANES.

1. Os "pacemakers" e desfibriladores podem ser afetados por fortes campos magnéticos. Se alguém em sua casa tiver um "pacemaker" ou desfibrilador, evite colocar o comando num bolso ou perto do dispositivo.
2. Os cartões de crédito e os sistemas de armazenamento eletrônico também podem ser afetados pelos ímanes e devem manter-se afastados do comando e da parte superior do aparelho.

AVISO

Estes avisos dizem respeito ao aparelho e ainda, quando aplicável, a todos os acessórios, peças, carregadores ou adaptadores de corrente.

PARA REDUZIR O RISCO DE INCÊNDIO, CHOQUE ELÉTRICO OU FERIMENTOS:

1. Quando utilizado no modo de aquecimento, o aparelho fica quente durante a utilização ou por um curto período após ser usado. Para evitar queimaduras, não toque sem proteção nas superfícies quentes. Quando transportar o aparelho, pegue nele pela base e não pelo amplificador da circulação do ar.
2. Mantenha todos os materiais combustíveis, como móveis, almofadas, roupa de cama, papéis, roupas e cortinas, afastados pelo menos 0,9 m da parte da frente do aparelho e mantenha-os também afastados das partes laterais e traseira, quando o aparelho estiver ligado.
3. Utilize apenas conforme descrito neste Manual de Instruções da Dyson. Não execute qualquer tarefa de manutenção que não esteja indicada neste manual ou aconselhada pela Linha de Assistência da Dyson. Qualquer outra utilização não recomendada pelo fabricante pode causar incêndio, choque elétrico ou ferimentos.
4. Antes da utilização, certifique-se de que o aparelho está completamente montado de acordo com as instruções. Não desmonte o aparelho, nem o utilize sem o amplificador de circulação de ar instalado.
5. Não permita que seja utilizado como brinquedo. Será necessária especial atenção quando for usado por crianças ou próximo delas. As crianças com menos de 3 anos deverão estar afastadas do produto, a não ser que estejam sob vigilância contínua. Deve-se vigiar as crianças para garantir que não brinquem com o aparelho e o comando à distância.
6. As crianças entre 3 e 8 anos só devem ligar/desligar o aparelho, desde que este tenha sido colocado ou instalado na sua posição de funcionamento normal pretendida, e se forem supervisionadas ou instruídas sobre a utilização do aparelho de uma forma segura e compreendam os perigos envolvidos. As crianças entre 3 e 8 anos não devem ligar, regular e limpar o aparelho nem realizar a sua manutenção. CUIDADO – Algumas peças deste produto podem ficar muito quentes e causar queimaduras. Tem de prestar especial atenção se crianças e pessoas vulneráveis estiverem presentes.
7. Este aparelho da Dyson pode ser utilizado por crianças desde os 8 anos de idade e por pessoas com capacidades físicas, sensoriais ou de raciocínio reduzidas ou falta de experiência e conhecimento, apenas se estão a ser supervisionadas ou foram instruídas, de forma segura, em relação ao uso do aparelho por uma pessoa responsável, e compreendam os perigos envolvidos. A limpeza e a manutenção do produto não devem ser efetuadas por crianças sem supervisão.
8. Adequado APENAS para locais secos. Não utilize no exterior, nem sobre superfícies molhadas. Não utilize em casas de banho, áreas de lavandaria ou locais interiores semelhantes. Nunca coloque o aparelho onde possa cair numa banheira ou noutro recipiente com água. Não utilize ou guarde onde possa ficar molhado ou junto a uma banheira, chuveiro ou piscina.
9. Este aparelho tem peças que aquecem no seu interior. Não utilize em áreas onde sejam utilizados ou armazenados líquidos inflamáveis, gasolina ou tintas, nem onde existam vapores destes produtos. Não utilize juntamente ou muito perto de ambientadores ou produtos semelhantes.
10. Não o coloque diretamente debaixo de uma tomada elétrica.
11. Ligue sempre a ficha diretamente numa tomada. Nunca utilize cabos de extensão porque uma sobrecarga pode resultar no sobreaquecimento do cabo e incêndio.
12. Não toque em nenhuma parte da ficha ou no resto do aparelho com as mãos molhadas.
13. Não utilize o aparelho se o cabo ou a ficha estiverem danificados. Se o cabo fornecido estiver danificado, terá de ser substituído pela Dyson, por um agente de reparações ou por pessoas com qualificações semelhantes, para evitar perigos.
14. Não desligue o aparelho puxando pelo cabo. Para desligá-lo, faça-o puxando pela ficha e não pelo cabo.
15. Não puxe ou pegue no aparelho pelo cabo. Mantenha o cabo afastado de superfícies quentes.

16. Não tape o cabo com carpetes nem tapetes, nem com coberturas semelhantes. Mantenha o cabo afastado de locais de passagem e de locais onde se possa tropeçar nele.
17. Para evitar um possível incêndio, não o utilize com alguma abertura ou saída de ar bloqueada e mantenha-o sem pó, algodão, cabelos ou outros elementos que possam reduzir o fluxo de ar. Não introduza objetos na grelha de entrada ou de saída de ar porque isso pode causar choque elétrico, incêndio ou danificar o aparelho.
18. Não o utilize sobre superfícies macias, como uma cama, onde as aberturas possam ficar bloqueadas.
19. Para evitar riscos de sobreaquecimento e incêndio, não cubra o aparelho. 
20. Desligue todos os controlos antes de desligar a ficha do aparelho.
21. Não utilize agentes de limpeza ou lubrificantes neste aparelho. Tire a ficha da tomada antes de limpar ou realizar qualquer manutenção.
22. Se houver uma má ligação entre a tomada e a ficha ou a ficha ficar muito quente, a tomada pode precisar de ser substituída. Peça a um electricista qualificado para substituir a tomada.
23. Perigo de Asfixia e Queimadura Química. Mantenha as pilhas afastadas das crianças. Este produto contém uma pilha em forma de moeda/botão de lítio. Se uma pilha nova em forma de moeda/botão de lítio for engolida ou entrar no corpo, pode causar graves queimaduras internas e levar à morte em menos de 2 horas. Mantenha sempre completamente fechado o compartimento das pilhas. Se o compartimento das pilhas não fechar bem, deixe de usar o produto, remova as pilhas e mantenha-o afastado das crianças. Se achar que as pilhas podem ter sido engolidas ou colocadas no interior de qualquer parte do corpo, procure ajuda médica imediatamente.
24. Se o aparelho não estiver a funcionar como deveria, se tiver sofrido um impacto violento, uma queda ou outros danos, bem como se tiver sido deixado no exterior ou mergulhado em água, não o utilize e contacte a Linha de Assistência da Dyson.
25. Contacte a Linha de Assistência da Dyson quando necessitar de assistência ou reparações. Não desmonte o aparelho porque uma remontagem incorreta pode resultar em choque elétrico ou incêndio.
26. Não introduza objetos nas aberturas nem na entrada da grelha. Não use o ventilador se alguma abertura estiver bloqueada; mantenha-a sem pó, algodão, cabelos ou outros elementos que possam reduzir o fluxo de ar.
27. Transporte o aparelho sempre pela base, não pelo amplificador da circulação de ar.
28. Para evitar riscos de tropeçamento, enrole o cabo quando não estiver a utilizar o aparelho.
29. Não o utilize perto de fornos, lareiras, aquecedores ou perto de fontes de calor.
30. Não utilize em conjunto ou muito perto de ambientadores ou produtos semelhantes. Não pulverize ou aplique perfumes diretamente sobre ou perto do filtro. Mantenha os óleos essenciais e produtos químicos afastados do aparelho.
31. Em circunstância alguma, o aparelho não deve ser virado ou oscilado com força. Isto causará danos no mecanismo de oscilação.
32. Quando retirar o filtro tenha o cuidado de não enganchar os dedos.

CARACTERÍSTICAS DE SEGURANÇA IMPORTANTES

Para sua segurança, este aparelho está equipado com disjuntores automáticos que são acionados se o mesmo tombar ou sobreaquecer. Se estes interruptores forem acionados, desligue a ficha do aparelho e deixe-o arrefecer. Antes de voltar a ligar o aparelho, verifique e elimine as obstruções e garanta que o mesmo está sobre uma superfície firme e nivelada.

LEIA E GUARDE ESTAS INSTRUÇÕES

Este aparelho da Dyson destina-se exclusivamente a utilização doméstica.

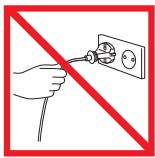

Não puxe pelo cabo.



Para evitar riscos de sobreaquecimento e incêndio, não cubra o aparelho.

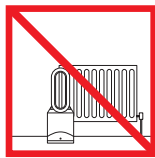

Não guarde o aparelho perto de uma fonte de calor.



Não pegue o aparelho pelo amplificador da circulação do ar. O amplificador da circulação do ar não é uma pega.

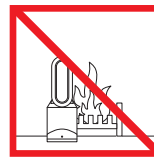

Não o utilize perto de chamas.



Não pulverize produtos perfumados, como ambientador ou perfume, perto do filtro ou do aparelho.

SE

VIKTIGA SÄKERHETSFORESKRIFTER

INNAN DU ANVÄNDER VERKTYGET LÄS SAMTLIGA ANVISNINGAR OCH VARNINGSTEXTER I BRUKSANVISNINGEN OCH PÅ VERKTYGET

När du använder en elektrisk apparat ska du alltid följa vissa grundläggande säkerhetsföreskrifter, inklusive de följande:

VARNING!

BÅDE APPARATEN OCH FJÄRRKONTROLLEN INNEHÅLLER MAGNETER.

1. Pacemakers och defibrillatorer kan påverkas av starka magnetiska fält. Om du eller någon i hushållet har en pacemaker eller defibrillator ska du undvika att placera fjärrkontrollen i en ficka eller i närheten av enheten.
2. Kreditkort och elektroniska lagringsmedia kan också påverkas av magneter och bör förvaras på avstånd från fjärrkontrollen och den övre delen av apparaten.

VARNING!

De här varningarna gäller maskinen och i förekommande fall, alla verktyg, tillbehör, laddare eller nätadaptar.

MINSKA RISKEN FÖR BRAND, ELEKTRISKA STÖTAR OCH PERSONSKADOR:

1. Vid användning i uppvärmningsläget är apparaten varm medan den används och en kort stund därefter. Om bar hud kommer i kontakt med heta ytor kan brännskada uppkomma. När du flyttar apparaten ska du hålla den i nederdelen och inte i luftströmsförstärkaren.
2. Håll brännbart material som möbler, kuddar, sängkläder, papper, kläder och gardiner minst 0,9 m från apparatens främre del, sidor och bakparti när apparaten är inkopplad.
3. Använd bara i enlighet med beskrivningen i Dysons bruksanvisning. Utför inget underhåll utöver det som visas i denna Dyson-handbok eller som rekommenderas av Dysons supportlinje. All användning som inte rekommenderats av tillverkaren kan medföra brand, elektrisk stöt eller personskada.
4. Kontrollera att apparaten är monterad helt enligt anvisningarna före användning. Ta inte isär apparaten och använd den inte om inte luftströmpartiet sitter fast ordentligt.
5. Värmaren får inte användas som leksak. Var särskilt uppmärksam om den används av eller i närheten av barn. Barn under tre års ska hållas på avstånd om man inte har uppsikt över dem hela tiden. Barn bör förhindras att leka med apparaten och fjärrkontrollen.
6. Barn mellan tre och åtta år får bara slå på/av apparaten förutsatt att den har placerats eller installerats på avsedd normal användningsplats och att de hålls under uppsikt eller har fått instruktioner om hur apparaten används på ett säkert sätt och att de förstår riskerna. Barn mellan tre och åtta år får inte ansluta, reglera eller rengöra apparaten eller utföra användarunderhåll. **VAR FÖRSIKTIG!** – Vissa delar av den här produkten kan bli mycket heta och orsaka brännskador. Särskild uppmärksamhet ska ägnas där barn och svaga personer är närvarande.
7. Denna Dyson-produkt får användas av barn från 8 års ålder och personer med nedsatt fysisk, sensorisk eller psykisk förmåga om de övervakas eller anvisas av en ansvarig person som vet hur produkten används på ett säkert sätt och som förstår riskerna som användningen innebär. Rengöring och användarunderhåll får inte göras av barn utan överinseende.

8. Får ENDAST användas i torra miljöer. Använd den inte utomhus eller på våta ytor. Får ej användas i badrum, tvättstugor eller liknande inomhusställen. Placera aldrig apparaten där den kan falla ner i ett badkar eller annan vattenbehållare. Den får inte användas eller förvaras där den kan bli våt eller i omedelbar närhet till ett badkar, en dusch eller en swimmingpool.
9. Apparaten har heta inre delar och bör inte användas på platser där bensin, färg eller andra brandfarliga varor förvaras eller avger ångor. Använd den inte tillsammans med lufrenare eller liknande.
10. Ställ den inte omedelbart nedanför ett vägguttag.
11. Sätt alltid stickkontakten direkt i vägguttaget. Använd inte förlängningssladd eftersom ett överslag kan medföra att elsladden överhettas och fattar eld.
12. Ta inte i apparaten eller dess elanslutningar med blöta händer.
13. Använd inte en trasig sladd eller stickkontakt. Om elsladden är skadad måste den, för att undvika skada eller olyckshändelse, bytas ut av Dyson, företagets representant eller annan yrkeskunnig person.
14. Dra inte i själva sladden när du ska dra ur kontakten. Håll i kontakten för att dra ut den, inte i sladden.
15. Sträck inte sladden och utsätt den inte för påfrestningar. Håll sladden borta från våta ytor.
16. Dra inte sladden under möbler eller apparater. Täck inte sladden med grova mattor, löpare eller motsvarande övertäckningar. Håll sladden borta från trafikerade områden och se till att ingen kan snubbla på den.
17. För att undvika brand, använd inte värmaren om något inlopp eller utlopp är blockerat och ta bort damm, skräp, hår eller annat som kan minska luftströmmen. Lägg inga föremål i inloppet eller utloppet eftersom det kan medföra elstötar eller brand och/eller skada apparaten.
18. Får ej användas på mjuka ytor som t.ex. sängar där öppningarna kan blockeras.
19. För att undvika överhettning och brandrisk, täck inte över apparaten. 
20. Stäng av alla reglage innan du drar ur kontakten.
21. Använd inte några rengöringsmedel eller smörjmedel på den här apparaten. Dra ut nätkontakten före rengöring eller underhåll.
22. Om stickkontakten sitter löst i vägguttaget eller om stickkontakten blir mycket het måste vägguttaget kanske bytas ut. Hör med en behörig elektriker om byte av vägguttaget.
23. Risk för kemisk brännskada eller kvävning. Förvara batterierna oåtkomligt för barn. Den här produkten innehåller ett litiumbaserat knappcells batteri. Om ett nytt eller använt litiumbaserat knappcells batteri sväljs eller på annat sätt hamnar i kroppen kan det orsaka allvarliga invärtes brännskador och leda till döden inom en så kort tid som 2 timmar. Se alltid till att batterifacket är ordentligt stängt. Sluta använda produkten om batterifacket inte kan stängas helt. Plocka ur batterierna och förvara dem oåtkomligt för barn. Om du misstänker att batterier kan ha svalts eller på annat sätt hamnat i kroppen ska läkare omedelbart uppsökas.
24. Om apparaten inte fungerar som den ska, om den har fått en ordentlig smäll, tappats, skadats, lämnats utomhus eller tappats ner i vatten, ska den inte användas. Kontakta Dysons supportlinje.
25. Kontakta Dysons hjälplinje om service eller reparation krävs. Plocka inte isär apparaten eftersom felaktig återmontering kan orsaka en elektrisk stöt eller brand.
26. För inte in något föremål i öppningar eller i inloppsgallret. Använd inte fläkten med någon öppning blockerad. Håll den fri från damm, ludd, hår och allt som kan reducera luftflödet.
27. Bär alltid apparaten i nederdelen. Bär den inte i luftströmpartiet.
28. Rulla ihop nätsladden när maskinen inte används för att undvika snubbelrisk.
29. Använd inte apparaten i närheten av värmepannor, eldstäder, ugnar eller andra föremål som avger höga temperaturer.
30. Använd inte tillsammans med, eller direkt i närheten av en luftfräschare eller liknande produkter. Spreja eller applicera inte parfym direkt på eller i närheten av filtret. Håll eteriska oljor och kemikalier på avstånd från apparaten.
31. Apparaten får inte under några omständigheter vridas eller oscilleras med tvång. Det skadar oscilleringsmekanismen.
32. Var försiktig med dina fingrar när du plockar ur eller byter filtret.

VIKTIGA SÄKERHETSFUNCTIONER

Av säkerhetsskäl har apparaten utrustats med automatreläer som stänger av apparaten om den välter eller överhettas. Om dessa reläer har slagit från apparaten, stäng av strömmen och låt apparaten svalna. Innan apparaten startas om, kontrollera och åtgärda eventuella blockeringar och se till att den står stadigt.

LÄS OCH SPARA DESSA INSTRUKTIONER

Denna Dyson-apparat är endast avsedd för hushållsbruk.

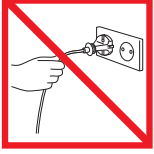

Dra inte i sladden.



För att undvika överhettning och brandrisk, täck inte över apparaten.

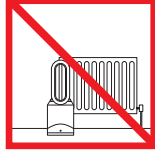

Förvara inte nära värmekällor.



Bär inte verktyget i luftströmförstärkaren. Den är inget handtag.



Använd inte nära öppna elldägor.



Spreja inte doftprodukter som t.ex. luftfräschare eller parfym i närheten av filtret eller apparaten.

TR

ÖNEMLI GÜVENLİK TALİMATLARI

BU CİHAZI KULLANMADAN ÖNCE BU KILAVUZDAKİ VE CİHAZIN ÜZERİNDEKİ TÜM TALİMATLARI VE UYARI İŞARETLERİNİ OKUYUN

Elektrikli bir cihazı kullanırken, aşağıdakiler de dahil, temel önlemlere daima uyulmalıdır:

UYARI

CİHAZ VE UZAKTAN KUMANDANIN HER İKİSİ DE MIKNATIS İÇERİR.

1. Kalp pilleri ve defibrilatörler güçlü manyetik alandan etkilenebilirler. Eğer sizde ya da evinizde yaşayan bireylerde kalp pili ya da defibrilatör bulunuyorsa, uzaktan kumandayı cihazın yanına ya da cebinize koymaktan kaçınınız.
2. Kredi kartları ve elektronik depolama birimleri de mıknatıslardan etkilenebilir. Bu yüzden uzaktan kumandadan ve cihazın üzerinden uzak tutulmalıdır.

UYARI

Bu uyarılar, cihazın kendisi ve uygulanabilir olduğu tüm aletler, aksesuarlar, şarj aletleri veya ana adaptörler için geçerlidir.

YANGIN, ELEKTRİK ÇARPMASI VEYA YARALANMA TEHLİKESİNİ AZALTMAK İÇİN:

1. Cihaz ısıtma modunda kullanıldığında, kullanım esnasında ve kullanımdan kısa süre sonra sıcaktır. Yanma tehlikesinden korunmak için sıcak yüzeylere çıplak derinin değmesine izin vermeyin. Cihazı taşıırken hava halka amplifikatöründen değil, ayaklığından tutarak taşıyınız.
2. Mobilya, yastık, yatak takımı, kağıt, elbise ve perde gibi yanıcı malzemeleri cihazın önünden en az 0,9 m (3 fit) mesafede tutun ve bu malzemeleri cihazın yanları ve arkasından uzakta bulundurun.
3. Sadece bu Dyson Çalıştırma Kılavuzunda belirtildiği şekilde kullanınız. Cihaz üzerinde, bu kılavuzda belirtilen ya da Dyson Yardım Hattı tarafından önerilen bakım ve onarım işleri haricinde herhangi bir işlem yapmayınız. Üretici tarafından tavsiye edilmeyen başka herhangi bir şekilde kullanımı yangın, elektrik şoku veya bireylerin sakatlanmasına neden olabilir.
4. Kullanmadan önce cihazın tamamen talimatlara göre monte edildiğinden emin olun. Halka amplifikatörü yerleştirilmeden önce cihazı sökmeyin veya kullanmayınız.
5. Bir oyuncak gibi kullanılmasına izin vermeyin. Çocuklar tarafından veya onların yanında kullanıldığında çok dikkatli olunmalıdır. 3 yaşından küçük çocuklar sürekli olarak gözetlenmedikleri sürece cihazın uzağında tutulmalıdır. Cihazla ve uzaktan kumandayla oynamadıklarından emin olmak için çocuklar gözetim altında tutulmalıdır.

6. 3 yaşından büyük olup 8 yaşından küçük olan çocuklar ancak, cihaz istenilen normal çalışma konumuna yerleştirildiğinde veya kurulduğunda ve güvenli şekilde cihazın kullanımı ile ilgili gözetim sağlandıkça veya talimat verildikçe ve mevcut tehlikeyi anlamaları durumunda cihazı açmalıdırlar/ kapatmalıdırlar. 3 ila 8 yaş arasındaki çocuklar cihazın fişini takmamalı, düzenleme yapmamalı ve cihazı temizlememeli veya kullanıcı bakımı gerçekleştirmemelidirler. **DİKKAT** – Bu ürünün bazı parçaları çok sıcak olabilir ve yanıklara neden olabilir. Çocukların veya hassas kişilerin bulunması durumunda özel dikkat gösterilmelidir.
7. Dyson cihazı, gözetim altında veya cihazın kullanılmasından sorumlu ve tehlikelerin farkında bir kişinin güvenli olacak şekilde verdiği talimatlar doğrultusunda 8 yaşın üzerindeki tüm çocuklar, fiziksel, duyuşal veya zihinsel engeli bulunan veya deneyim ve bilgisi bulunmayan kişiler tarafından da kullanılabilir. Temizlik ve bakım işlemleri, yanında yetişkin biri olmayan çocuklar tarafından yapılmaz.
8. SADECE kuru yerler için uygundur. Dış mekanlarda veya ıslak yüzeylerde kullanmayın. Banyoda, çamaşır yıkama alanlarında veya benzer iç mekanlarda kullanmayın. Cihazın küvete veya su dolu kaba düşebileceği yerlere koymayın. Cihazı ıslanabileceği banyo, duş veya yüzme havuzu gibi alanların yakınında kullanmayın veya saklamayın.
9. Bu cihazın içinde sıcak parçalar vardır. Benzin, boya veya yanıcı sıvıların kullanıldığı ya da saklandığı veya buharlarının bulunduğu alanlarda kullanmayın. Oda spreyi veya benzeri ürünlerle birlikte ya da yakınlarında kullanmayın.
10. Bir elektrik prizinin hemen altında bulundurmayın.
11. Fişi daima doğrudan bir duvar prizine takın. Aşırı yüklenme, kablonun aşırı ısınmasına ve alev almasına neden olabileceğinden, asla bir uzatma kablosuyla kullanmayın.
12. Fişi veya cihazın herhangi bir kısmını ıslak elle tutmayın.
13. Cihazı hasarlı bir kablo veya fişle kullanmayın. Elektrik kablosu hasar gördüyse, riski önlemek amacıyla Dyson yetkili servisi ya da benzer yetkili kişiler tarafından değiştirilmelidir.
14. Fişi prizden çıkarırken kablosundan çekerek çıkarmayın. Prizden çıkarmak için kablodan değil, fişten tutun.
15. Kabloyu germeyin, gerilecek kadar yük altında tutmayın. Kabloyu sıcak yüzeylerden uzak tutun.
16. Kabloları mobilya ve cihazların altına döşemeyin. Kablonun yolluk, kilim, paspas veya benzeri şeylerin altında kalmamasına dikkat edin. Kabloyu üstünde yürünmeyen ve takılıp düşme riski olmayan yerlere koyun.
17. Olası bir yangını önlemek için, herhangi bir açıklık veya çıkış tıkalıyken kullanmayın ve toz, hav, sağı ve hava akışını azaltabilecek diğer maddeleri buralardan uzak tutun. Elektrik şokuna, yangına veya cihazın zarar görmesine neden olabileceği için giriş ızgarasının ve çıkış açıklığının içine herhangi bir nesne koymayın.
18. Açıklıkların tıkanabileceği yatak gibi yumuşak yüzeylerin üstünde kullanmayın.
19. Aşırı ısınmayı ve yangın riskini önlemek için cihazın üzerini örtmeyin. 
20. Fişten çıkarmadan önce tüm düğmeleri kapatın.
21. Bu cihaz üzerinde hiçbir temizlik malzemesi veya yağ kullanmayın. Temizlemeden veya bakım yapmadan önce cihazın fişini çekin.
22. Fiş ve priz arasında herhangi bir gevşeklik varsa veya fiş aşırı ısınırsa prizin değiştirilmesi gerekli olabilir. Prizi değiştirmek için kalifiye bir elektrikçi ile kontrol edin.
23. Kimyasal Yanık ve Boğulma Tehlikesi. Pilleri çocuklardan uzak tutun. Bu ürün lityum düğme tipi pil içerir. Yeni veya kullanılmış bir lityum düğme tipi pil yutulursa veya vücuda girerse, vücudun içinde ciddi yanıklara neden olabilir ve 2 saat gibi kısa bir süre içinde ölüme yol açabilir. Pil bölmesini daima sıkıca kapatın. Pil bölmesi sıkıca kapanmıyorsa, ürünü kullanmayın, pilleri çıkarın ve çocuklardan uzak tutun. Pillerin yutulmuş veya vücudun herhangi bir yerine girmiş olabileceğini düşünüyorsanız, derhal tıbbi yardım alın.
24. Cihazın, çalışması gerektiği gibi çalışmaması, şiddetli bir darbeye maruz kalması, yere düşmesi, zarar görmesi, dış ortamlarda bırakılması veya suya düşmesi halinde, kesinlikle kullanılmamalı ve Dyson Yardım Hattı ile irtibata geçilmelidir.

25. Bakım ya da onarım gerektiğinde Dyson Yardım Hattı ile irtibata geçin. Cihazı sökmeyin; cihazın yanlış şekilde montajı elektrik çarpmasına ya da yangına neden olabilir.
26. Açık yerlerine veya giriş ızgarasının içine herhangi bir cisim koymayın. Açık yerlerinden biri tıkalı iken kullanmayın; tozdan, iplik ve kıl benzeri hava akışını engelleyecek her şeyden arındırın.
27. Cihazı daima ayaklığından tutarak taşıyın, asla halka amplifikatöründen tutarak taşımayın.
28. Takılma tehlikesini önlemek için, cihaz kullanılmadığında kablosunu toplayın.
29. Ocak, fırın, soba ya da diğer yüksek sıcaklık yayan kaynakların yakınında kullanmayın.
30. Oda spreyi veya benzeri ürünlerle birlikte ya da yakınlarında kullanmayın. Filtrenin üzerine veya yakın çevresine parfüm püskürtmeyin veya uygulamayın. Esanslı yağları ve kimyasalları cihazdan uzak tutun.
31. Her ne koşul altında olursa olsun, cihazın zorla ters çevrilmemesi veya sarsılmaması gerekir. Bu durumda osilasyon mekanizması zarar görecektir.
32. Filtre sökülürken veya değiştirilirken, parmaklarınızı korumaya özen gösteriniz.

ÖNEMLİ GÜVENLİK ÖZELLİKLERİ

Bu cihaz, devrilme veya aşırı ısınma durumlarında güvenliğinizi için devreye giren otomatik güç kesme anahtarlarıyla donatılmıştır. Bu anahtarlar devreye girerse, cihazın fişini prizden çekin ve cihazı soğumaya bırakın. Cihazı tekrar çalıştırmadan önce her türlü tıkanıklığı kontrol ederek giderin ve cihazın sert ve düz bir yüzeyde olduğundan emin olun.

BU TALİMATLARI OKUYUN VE SAKLAYIN

BU DYSON CİHAZI YALNIZCA EVDE KULLANIM İÇİNDİR.



Kablodan çekerek fişten çıkarmayın.



Aşırı ısınmayı ve yangın riskini önlemek için cihazın üzerini örtmeyin.

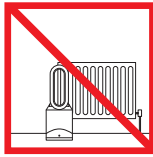

Isı kaynaklarının yakınına koymayın.



Hava halka amplifikatöründen tutarak taşımayın. Hava halka amplifikatörü tutma yeri değildir.

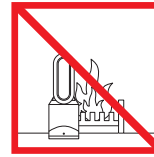

Açık alev kaynağına yakın kullanmayın.



Filtrenin veya cihazın yakınlarında oda kokusu veya parfüm gibi kokulu ürünler püskürtmeyin.

Setting up Dyson Link app

Additional features can be enabled when connected to the Dyson Link app on your smart device. This requires an app enabled device and a Wi-Fi connection.



Download the Dyson Link app, available on iOS and Android.



Select 'Add a Product' from within the app and follow the on screen instructions.



In order to connect the appliance, you will need the information on the front of this manual.

Internal and external air quality data is displayed via the Dyson Link app. Please refer to the on-screen instructions. You can make a personal choice for indoor air quality sensitivity during initial Dyson Link app set up. You can also select a location for external air quality data.

Display icons



Flashing green = Wi-Fi is ready to connect to your Dyson Link app



Flashing white = Wi-Fi connecting



Solid white = Wi-Fi connected

Off = Wi-Fi disabled



Solid white = purifying/ air quality target has not been met



Solid green = air quality target has been met

Off = appliance is not in auto cleaning mode



Solid red = appliance is heating



Solid white = appliance has reached target temperature



Solid white = appliance is in night mode

Off = appliance is not in night mode

Remote control

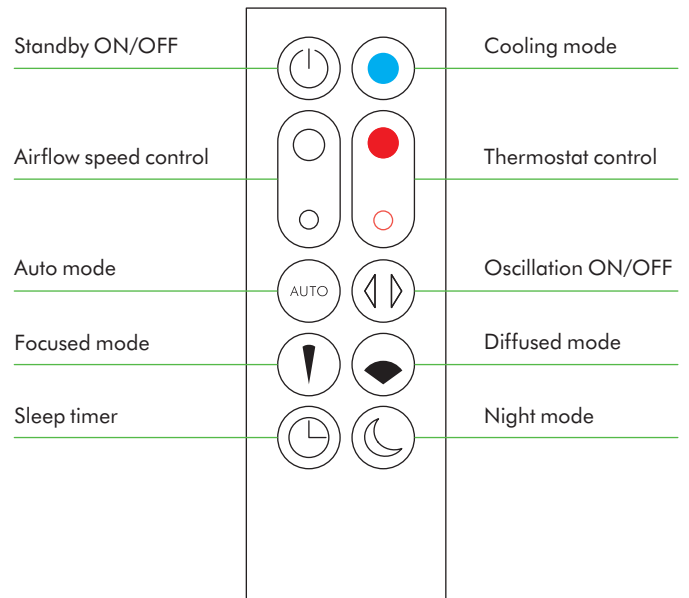

The Dyson Link app can also be used to control your appliance. Please note the appliance and the Dyson Link app requires a Wi-Fi signal to function.

Remote control docks magnetically.
Attach the remote control to the top of the appliance with the buttons facing down.

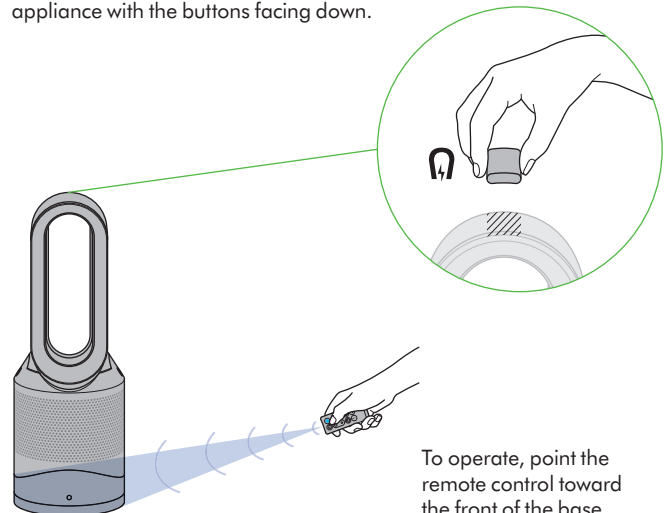

Appliance is in cooling mode

Press the blue cooling mode button to enter cooling mode. The power button light will change from red to blue to indicate that you have entered cooling mode. To adjust the airflow speed use the airflow control button or use auto mode for automatic control.



Appliance is in heating mode

Press the red thermostat control button until the digital display shows the target room temperature. The power button light will change from blue to red to indicate that you have entered heating mode. The heating symbol will be red while heating and will change to white when the target room temperature has been reached. Once the target room temperature has been reached, the appliance will stop heating the air. If the room temperature falls below the target temperature, the appliance will start to heat again. The red circle surrounding the power button remains on when the product is in heater mode. To adjust the airflow speed use the airflow control button or use auto mode for automatic control.

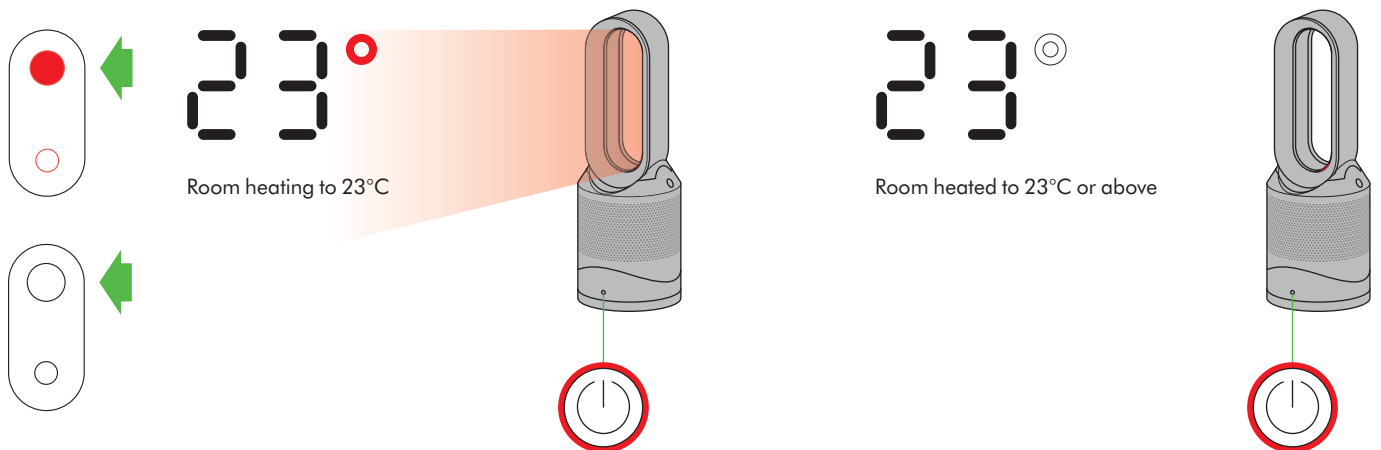

On first use, the appliance will default to a temperature 3°C higher than the detected room temperature. Thereafter, the appliance will remember the last target temperature set.

Each time the heating mode is selected, it conducts a short calibration cycle. Airflow will be automatically controlled during this cycle. Once the calibration cycle is complete, it will revert to the selected airflow speed.

Auto mode



Selecting Auto mode adjusts the airflow according to the air quality in the room.

When auto mode is enabled (indicated by an A symbol in the bottom left corner of the display), the on-board sensors will intelligently adjust the speed of the appliance according to the air quality.

Auto mode behaviour differs slightly between cooling and heating modes.

Auto purification in cooling mode

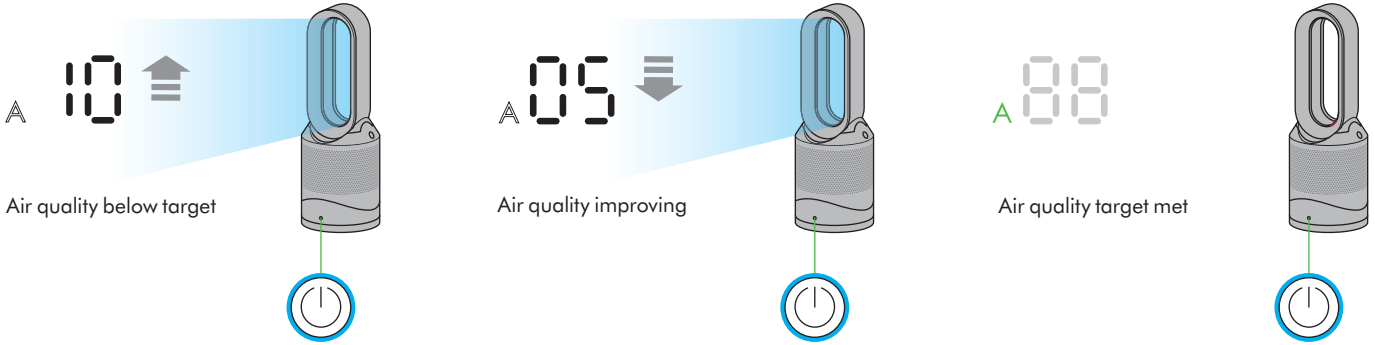

If the air is clean the A symbol will turn green and the numerical display will switch off. If the air quality worsens the A symbol will turn white and the appliance will automatically restart purifying the room. While purifying the numerical display will show the airflow speed.

Auto purification in heating mode

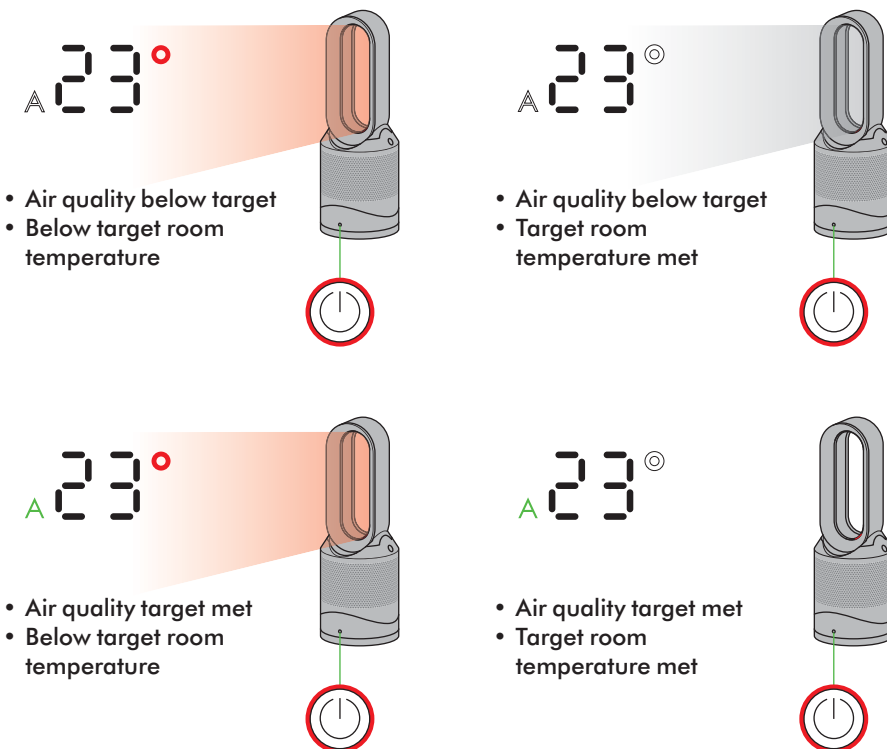

When auto mode is used while in heating mode, the appliance is both purifying and heating the air. The appliance will display the target room temperature, not the fan airflow. Once the target room temperature has been reached, the appliance will stop heating the air. If the air quality target has not been met, the fan will continue to run in order to keep purifying the air. If the room temperature falls below the target temperature, the appliance will start to heat again.



For additional control the Dyson Link app can be used to further adjust the sensitivity of the appliance remotely.

A period of 6 days is required after the machine is first used for the sensor to calibrate. During this period the machine may be more sensitive to VOCs (such as odours) than normal.

Night mode



The night mode will dim the display and run quietly, making it ideal for use while sleeping.

When night mode is enabled (indicated by an illuminated half moon symbol in the bottom right corner of the display), the display will dim and after 5 seconds will fade to off. The half moon symbol remains illuminated.



If the appliance is not in auto mode, the airflow speed will reduce to level 4. When night mode is activated, if it is already below level 4, it will remain the same. This can be manually changed if desired. The display will illuminate briefly, then fade as before. If in auto mode the airflow speed will be reduced automatically.

Oscillation



Heating and cooling modes

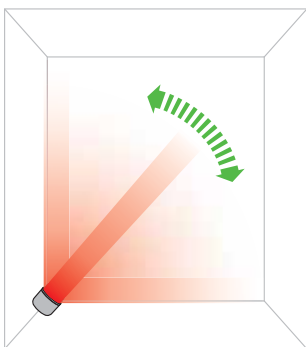
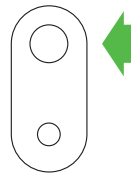

Oscillation control
To start the appliance oscillating, press the oscillation control button. To stop the appliance oscillating, press it again. The appliance will not oscillate when the control buttons are pressed.

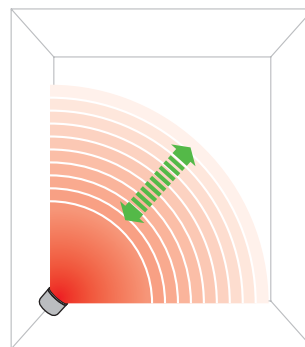

Airflow speed control
To change the airflow speed press the airflow control button. The digital display will show the new fan speed. If in heater mode after 2.5 seconds it will change back to displaying the target temperature.

Diffused and focused modes

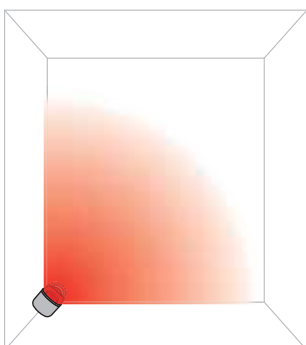

Diffused mode
Press the wide angle button to change from a personal directed airflow to wider projection of air flow.

Heating and cooling modes work in this mode.

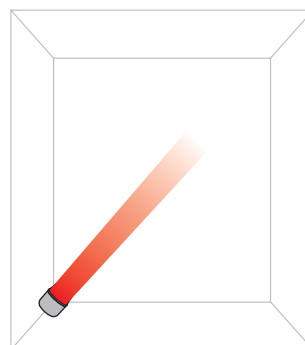

Focused mode
Press the narrow angle button to change from a wider projection of airflow to a personal directed airflow.

Heating and cooling modes work in this mode.



The sleep timer will turn your appliance off once the time set has passed.

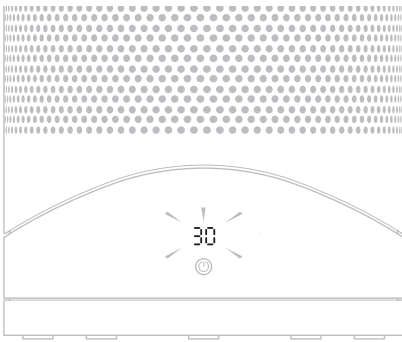

To set the sleep timer, press and hold the timer button to select the desired time. When time reaches zero, the appliance will go into standby mode. To cancel, reduce the time until two dashes appear.

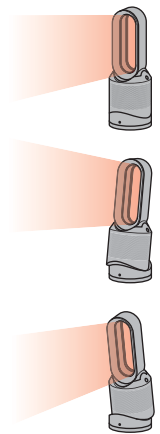
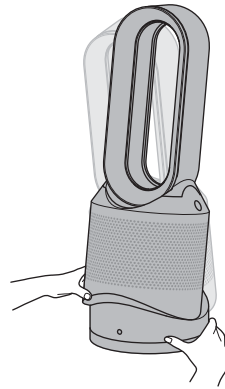

Carefully hold the base and the main body. Tilt the amplifier forward or backward for the required airflow angle.

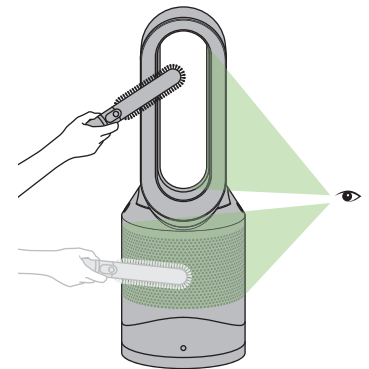
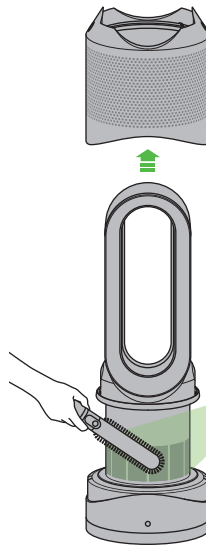
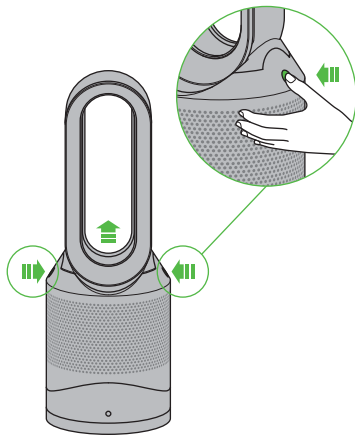

Ensure the appliance is unplugged. If the appliance has been in use, leave for 1 to 2 hours in order to allow the appliance to cool down completely. Look for blockages in the air inlet holes and in the small aperture inside the air loop amplifier. Use a soft brush to remove debris.

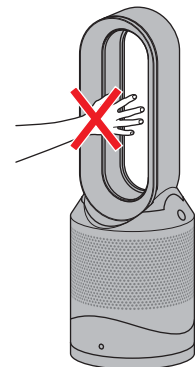
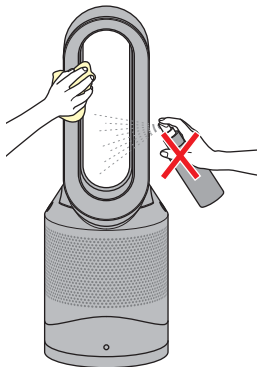

Unplug from the mains electricity supply. If the appliance has been in use, leave for 1 to 2 hours before cleaning to allow the appliance to cool completely. To clean, wipe with a dry or damp cloth. Do not use detergents or polishes.

This appliance is hot when in use and for a short period after use. Do not let bare skin touch hot surfaces. If children are present, consider positioning the appliance out of their reach.

Replacing the filter unit

When your non-washable filter unit needs replacing the appliance will display the pattern shown. To replace the non-washable filter unit, follow these steps. Ensure your appliance is unplugged. Your Dyson appliance is programmed to remind you to replace the filter unit after 12 months based on 12 hours usage a day. Please note your indicator will activate sooner with more use. The indicator is only a guide. Use in heavily polluted environments may require the filter unit to be replaced more regularly. Outside air quality can be checked through the Dyson Link app.

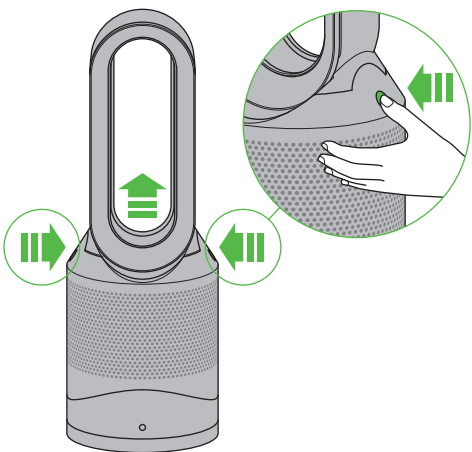
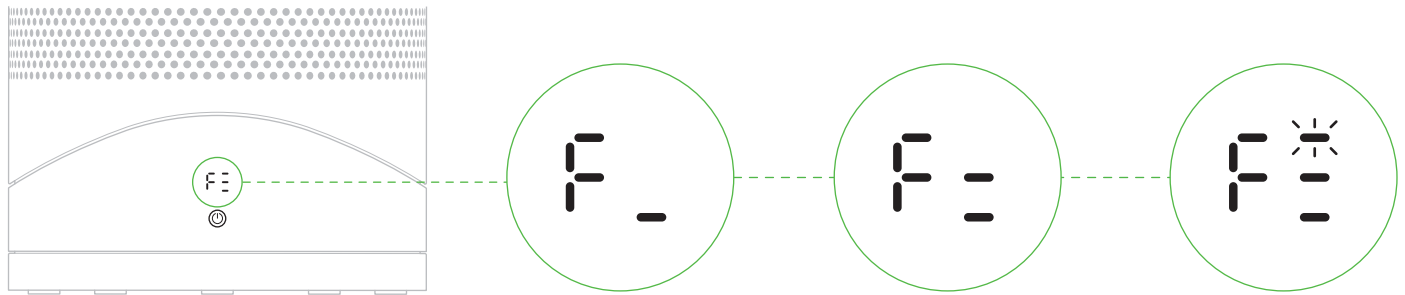

2

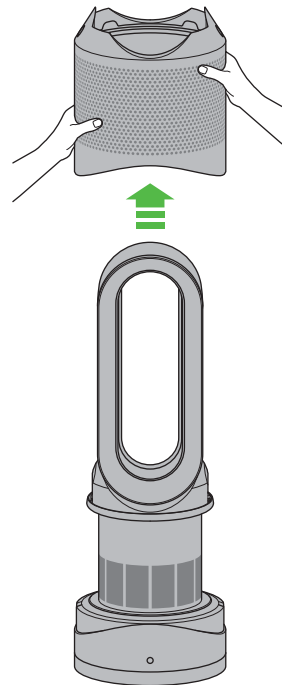

3

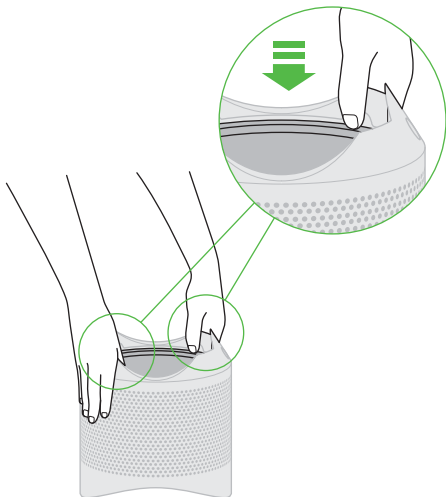

4

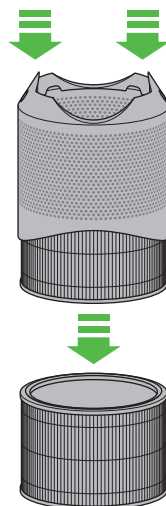

5

When disposing of the exhausted filter unit please do so in accordance with local regulations.

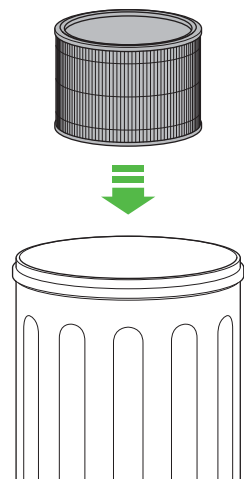

Replacing the filter unit

6

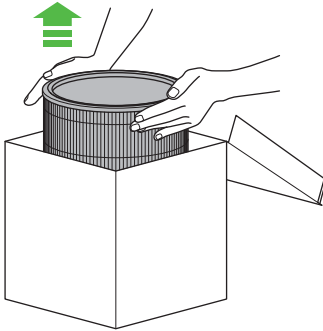

7

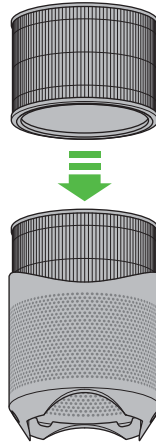

8

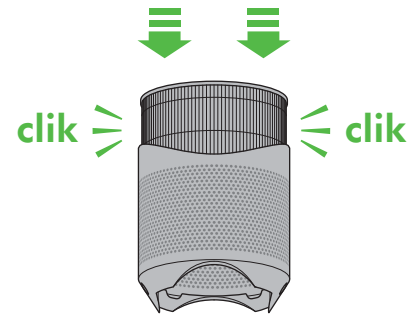

9

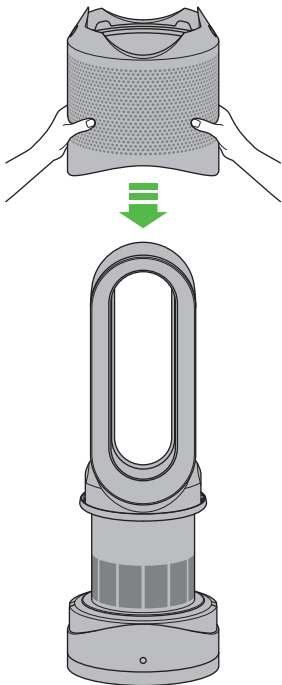

10

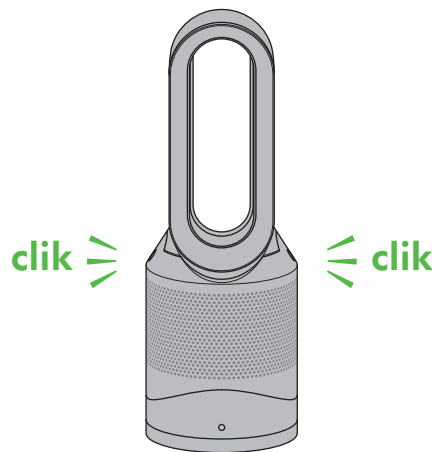

11

Clean the hatch every time the filter is replaced. Open the small hatch on the side of the appliance. Use a cotton bud to clean inside and remove any debris. This maintains sensor accuracy and ensures the continuing high performance of the appliance.

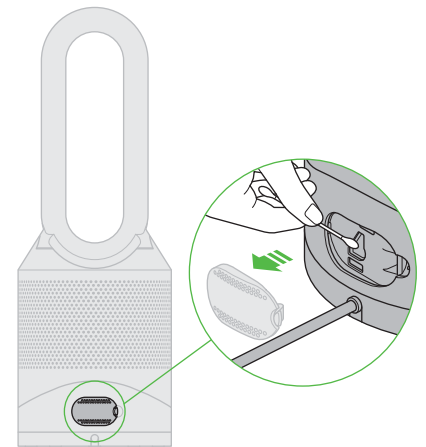

12



When you have re-assembled your appliance, press and hold the 'Standby ON/OFF' button for 6 seconds on the remote control to reset the filter indicator.

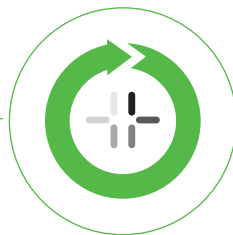
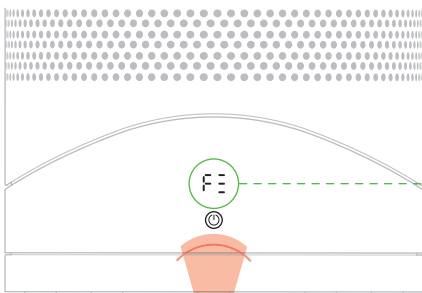

A clockwise-rotating loading pattern will be shown on the LED display.

Once the loading pattern is complete, the appliance will return to its normal usage.

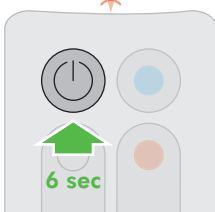

The Dyson Link app will notify you when your non-washable filter needs to be replaced. The filter indicator can also be reset from within the Dyson Link app. Please note your filter may require replacing more frequently with more use.

Enabling or Disabling Wi-Fi



10-20 secs

Wi-Fi can be enabled or disabled by pressing and holding the ON/ OFF button on the appliance for between 10 and 20 seconds.

Wi-Fi disabled



Wi-Fi enabled



Solid white = Wi-Fi connected



Flashing white = Wi-Fi connecting



Flashing green = Wi-Fi is ready to connect to your Dyson Link app

Off = Wi-Fi disabled



If Wi-Fi is disabled, the appliance will not connect to the Dyson Link app.

Clearing your Wi-Fi settings



21 secs

It is possible to remove your network details from the appliance.



Press and hold the ON/ OFF button on the appliance for longer than 20 seconds.

The Wi-Fi symbol will flash alternately between white and green to indicate that your network details have been removed.



If you clear your network settings the appliance will not connect to the Dyson Link app.

Troubleshooting

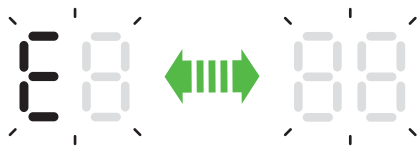

If you see a flashing 'E' when trying to use the appliance, it is unable to do what has been requested.



If you see a solid 'E' when trying to use the appliance, it shows the appliance has stopped functioning correctly.

Make sure you have checked the following:

- The room temperature is above 5°C.
- There are no blockages in the inlet grille or loop amplifier outlet.
- The filter has been correctly assembled and doesn't need to be replaced.
- The appliance is correctly plugged in directly to the wall outlet.

If the message still displays, unplug and leave for 10 seconds before turning on again.
If the problem persists, please call the Dyson helpline.

Einrichten der Dyson Link-App

Die Gerätefunktionen können mithilfe der Dyson Link-App erweitert und kontrolliert werden. Die Dyson Link-App ist verfügbar für Smartphones und Tablets.



Product SSID
XXXXX-XXX-XX-XXXXXXXX-XXXX

Product Wi-Fi Password
XXXXXXXX

Mac address
XX:XX:XX:XX:XX:XX

Die Dyson Link-App herunterladen (erhältlich für iOS und Android).

„Produkt hinzufügen“ in der geöffneten App auswählen und den Anweisungen auf dem Bildschirm folgen.

Um das Gerät mit der App zu verbinden, benötigen Sie die Daten auf der Vorderseite dieser Bedienungsanleitung.

Interne und externe Luftqualitätsdaten werden in der Dyson Link-App angezeigt. Informationen entnehmen Sie den Bildschirmanweisungen. Während der Ersteinrichtung der Dyson Link-App können Sie die Luftqualitätsempfindlichkeit für Innenräume einstellen. Sie können auch einen Ort für die Daten zur externen Luftqualität auswählen.

LED-Anzeige



Grün blinkende Anzeige =

Das WLAN-Netzwerk ist bereit, um sich mit der Dyson Link-App zu verbinden



Weiß blinkende Anzeige =

Verbindung zum WLAN-Netzwerk wird hergestellt



Durchgehend weiße Anzeige =

Verbindung zum WLAN-Netzwerk hergestellt

Keine Anzeige =

WLAN deaktiviert



Durchgehend weiße Anzeige =

Luftreinigung aktiv / Luftqualität unter Zielwert



Durchgehend grüne Anzeige =

Luftreinigung abgeschlossen / Zielwert für Luftqualität erreicht

Keine Anzeige =

Das Gerät befindet sich nicht im Reinigungsmodus (AUTO-Funktion)



Durchgehend rote Anzeige =

Gerät heizt



Durchgehend weiße Anzeige =

Gerät hat Zieltemperatur erreicht



Durchgehend weiße Anzeige =

Das Gerät befindet sich im Nachtmodus

Keine Anzeige =

Das Gerät befindet sich nicht im Nachtmodus

Fernbedienung

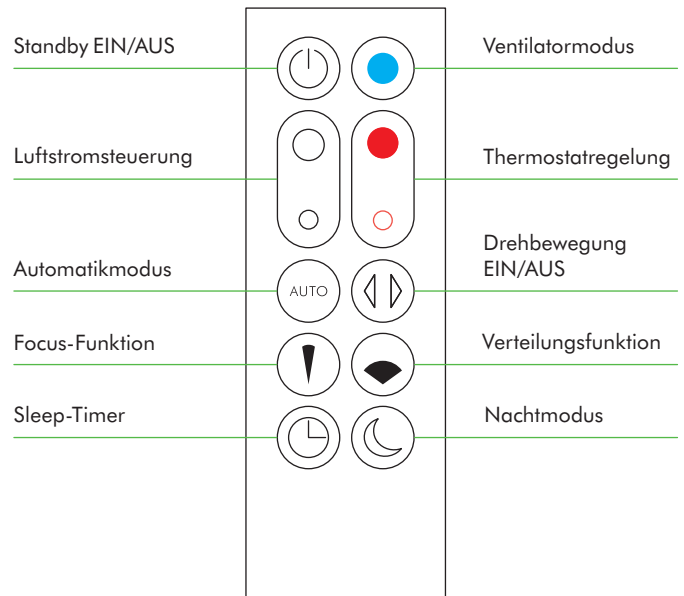

Auch die Dyson Link-App kann verwendet werden, um das Gerät zu steuern. Für eine ordnungsgemäße Funktion müssen das Gerät und die Dyson Link-App mit einem WLAN verbunden sein.

Magnetische Fernbedienung

Die Fernbedienung mit den Tasten nach unten oben auf den Luftring legen.

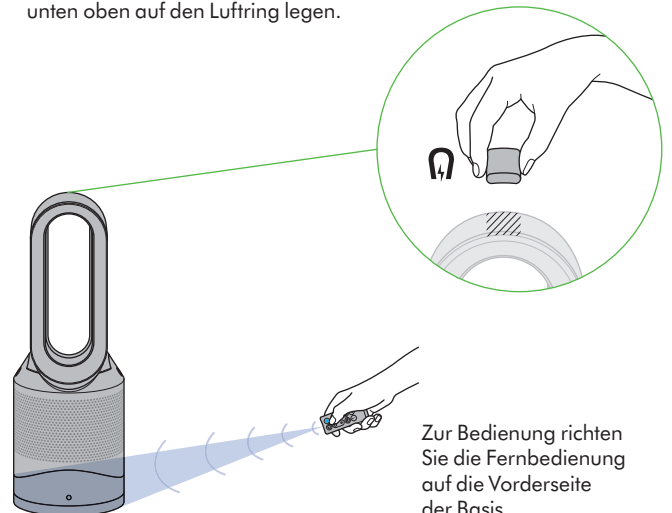

Zur Bedienung richten Sie die Fernbedienung auf die Vorderseite der Basis.

Gerät befindet sich im Ventilatormodus

Zum Wechseln in den Ventilatormodus die blaue Ventilatormodus-Taste drücken. Die Farbe des Kreises des Ein-/Ausschalters am Gerät ändert sich von rot in blau. Zum Einstellen der Luftstromgeschwindigkeit die Luftstromsteuerungstaste verwenden.



Gerät befindet sich im Heizmodus

Die rote Thermostatregler Taste drücken, bis die Digitalanzeige die gewünschte Solltemperatur anzeigt. Die Farbe des Kreises des Ein-/Ausschalters am Gerät ändert sich von blau in rot. Das Heissymbol am LED-Display leuchtet während des Heizens rot und wechselt zu weiß, sobald die Solltemperatur erreicht wurde. Das Gerät erwärmt dann die Luft nicht mehr. Wenn die Raumtemperatur unter die gewünschte Solltemperatur fällt, beginnt das Gerät wieder mit dem Heizen. Zum Einstellen der Luftstromgeschwindigkeit die Luftstromsteuerungstaste verwenden.

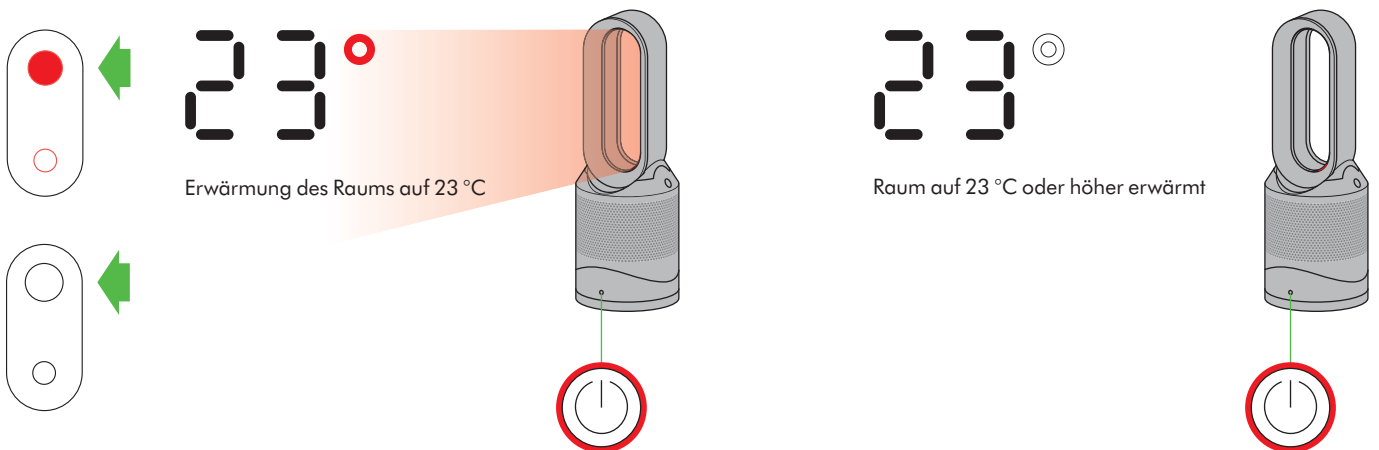

Beim ersten Einsatz verwendet das Gerät eine Standardtemperatur, die um 3 °C höher ist als die gemessene Raumtemperatur. Später erinnert sich das Gerät an die zuletzt eingestellte Solltemperatur.

Jedes Mal, wenn Sie die Heizfunktion Ihres Gerätes auswählen, benötigt das Gerät eine kurze Zeit, um sich auf die gewählte Funktion einzustellen. Dabei wird der Luftstrom für kurze Zeit automatisch gesteuert, ehe das Gerät bei der ausgewählten Luftstromeinstellung und Temperatur arbeitet.

Reinigungsmodus



Der Reinigungsmodus passt die Luftstromstärke für die Reinigung automatisch an die Luftqualität im Raum an.

Der Reinigungsmodus ist gekennzeichnet durch ein A-Symbol in der unteren linken Ecke des LED-Displays. Die eingebauten Sensoren prüfen die Luftqualität und passen die Luftstromstärke für die Luftreinigung entsprechend an.

Der automatische Reinigungsmodus unterscheidet sich geringfügig im Ventilator- und Heizmodus.

Gerät im Reinigungs- und Ventilatormodus

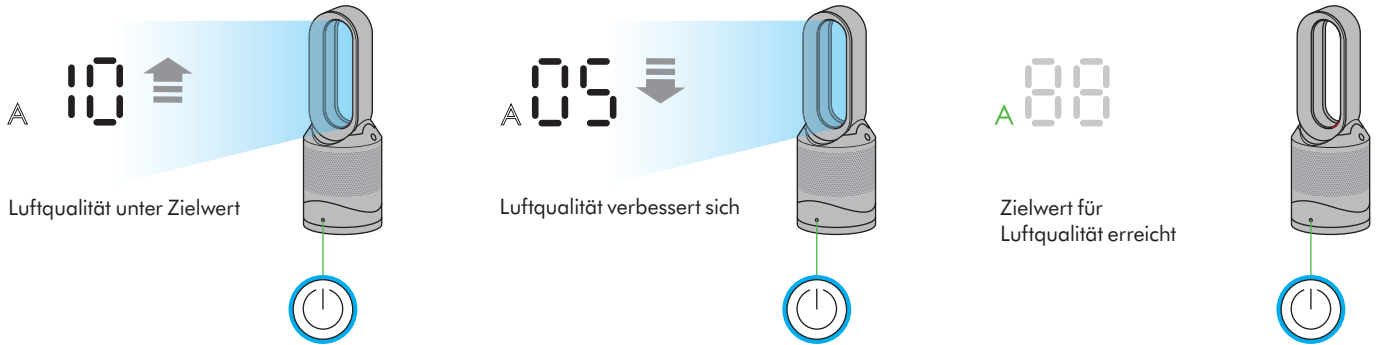

Wenn die Luft sauber ist, leuchtet das A-Symbol grün und das numerische Display schaltet sich aus. Wenn die Luftqualität sich verschlechtert, leuchtet das A-Symbol weiß und das Gerät beginnt automatisch damit, den Raum erneut zu reinigen. Während der Reinigung wird auf dem numerischen Display die Luftströmungsgeschwindigkeit angezeigt.

Gerät im Reinigungs- und Heizmodus

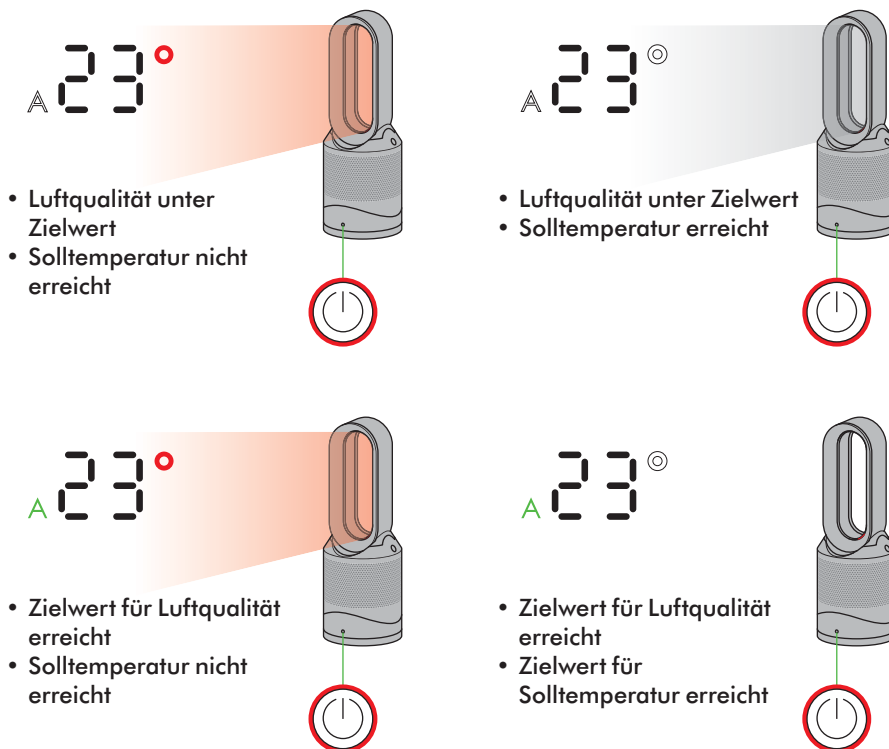

Wenn der automatische Reinigungsmodus während des Heizmodus verwendet wird, reinigt und erwärmt das Gerät die Luft. Das Gerät zeigt die gewählte Solltemperatur an, nicht die Luftstromstärke. Wenn die Solltemperatur erreicht wurde, hört das Gerät auf, die Luft zu erwärmen. Wurde der Zielwert für die Luftqualität noch nicht erreicht, reinigt das Gerät weiter automatisch die Luft. Die Luftstromstärke wird automatisch vom Gerät gewählt. Wenn die Raumtemperatur unter die gewählte Solltemperatur fällt, beginnt das Gerät erneut die Luft zu erwärmen.



Für zusätzliche Steuerung kann die Dyson Link-App verwendet werden, um die Empfindlichkeit des Geräts aus der Ferne noch weiter anzupassen.

Nach der ersten Inbetriebnahme benötigt der Dyson Luftreiniger sechs Tage für die Kalibrierung des Sensors. In diesem Zeitraum ist das Gerät möglicherweise empfindlicher gegenüber flüchtigen organischen Verbindungen (VOCs) wie etwa Gerüchen.

Nachtmodus



Im Nachtmodus wird das LED-Display gedimmt und das Gerät läuft auf einer niedrigen Luftstromstärke.

Der Nachtmodus ist gekennzeichnet durch ein leuchtendes Mondsymboll in der unteren rechten Ecke des LED-Displays. Das LED-Display wird zunächst gedimmt und erlischt nach fünf Sekunden. Das Mondsymboll leuchtet weiterhin.



Wurde die Luftstromstärke manuell auf die Stufe 5 bis 10 eingestellt, wird die Leistung im Nachtmodus automatisch auf Stufe 4 reduziert. Wurde bereits eine Luftstromstärke kleiner Stufe 4 gewählt, bleibt diese Einstellung bestehen. Eine manuelle Änderung der Luftstromstärke ist jederzeit möglich. Das LED-Display leuchtet kurzzeitig auf, wird automatisch gedimmt und erlischt. Wurde der Reinigungsmodus (AUTO) gewählt, wird die Luftstromstärke gegebenenfalls automatisch reduziert.

Drehbewegung

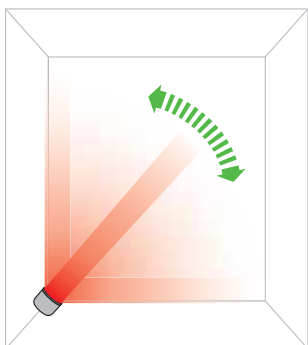

Drehbewegung

Zum Starten der Drehbewegung bitte die Taste drücken. Zum Beenden der Drehbewegung die Taste erneut drücken. Das Gerät dreht sich nicht, wenn eine der Steuerungstasten gedrückt wird.

Luftstromsteuerung

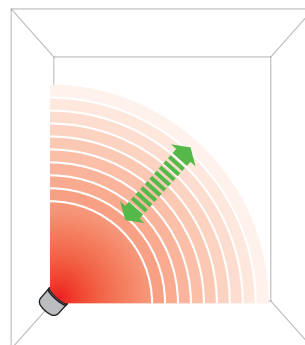
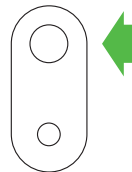

Luftstromsteuerung

Zum Ändern der Luftstromgeschwindigkeit bitte Regleraste drücken. Das LED-Display zeigt die neue Geschwindigkeit an. Wenn sich das Gerät im Heizmodus befindet, dann wird nach 3 Sekunden wieder die Solltemperatur angezeigt.

Verteilungs- und Focus-Funktion

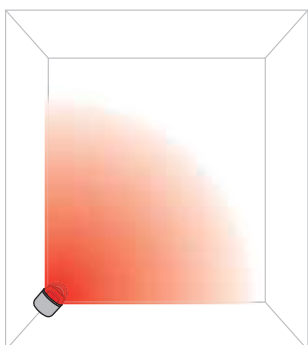

Verteilungsfunktion

Die Taste mit dem breiten Kegel drücken, um von der Focus-Funktion in den Modus mit Verteilungsfunktion für den gesamten Raum zu schalten.

Heiz- und Ventilatormodus funktionieren mit dieser Einstellung.

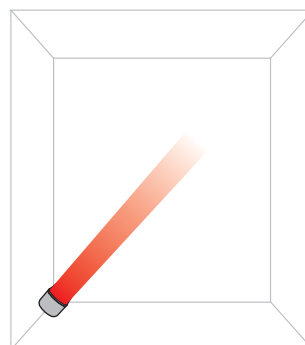

Focus-Funktion

Die Taste mit dem schmalen Kegel drücken, um von der Verteilungsfunktion in den Modus mit Focus-Funktion für direkte, auf eine Person ausgerichtete Wärme zu schalten.

Heiz- und Ventilatormodus funktionieren mit dieser Einstellung.



Nach Ablauf der eingestellten Zeit schaltet sich das Gerät aus.

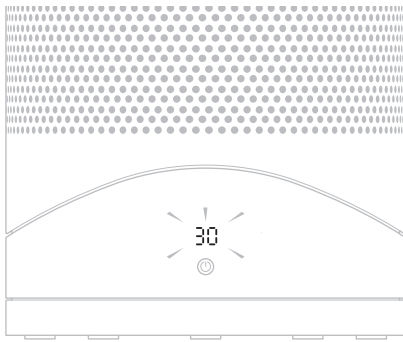

Zum Einstellen des Sleep-Timers die Timer-Taste gedrückt halten, um die gewünschte Zeit auszuwählen. Bei null schaltet das Gerät in den Standby-Modus. Zum Abbrechen die Zeit erhöhen, bis zwei Bindestriche angezeigt werden.

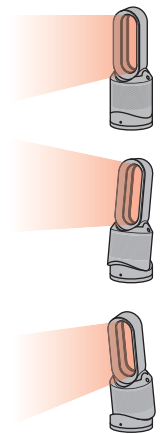
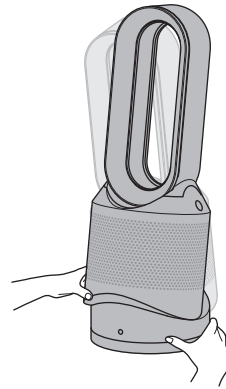

Den Gerätefuß und das Gerät vorsichtig festhalten. Das Gerät für den gewünschten Luftstromwinkel nach vorne oder hinten ausrichten.

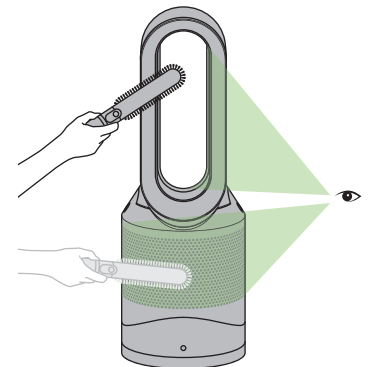
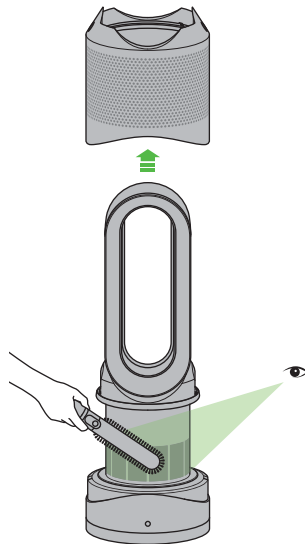
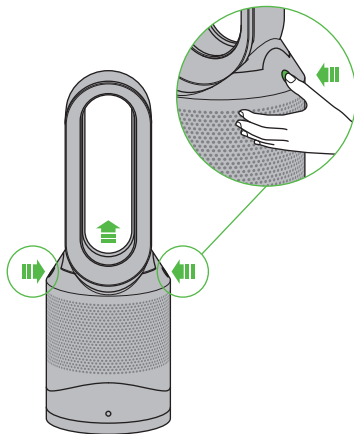

Achten Sie darauf, dass der Netzstecker gezogen ist. Wenn das Gerät gerade verwendet wurde, lassen Sie es 1 bis 2 Stunden lang ruhen, bis es vollständig abgekühlt ist. Nach Blockierungen der Luftlöcher im Lufteinlass und innerhalb der Öffnungen des Luftrings sehen. Staub und Schmutz mit einer weichen Bürste entfernen.

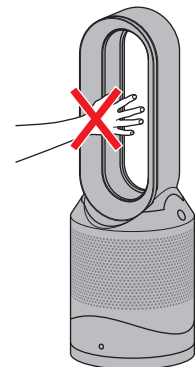
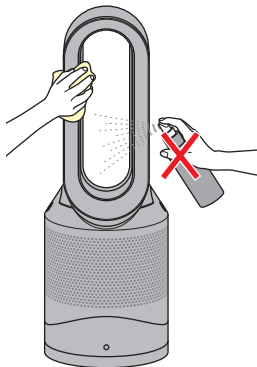

Den Netzstecker aus der Steckdose ziehen. Das Gerät sollte nach dem Einsatz 1 bis 2 Stunden abkühlen, bevor es gereinigt wird. Staub kann sich an der Oberfläche des Geräts ansammeln. Wischen Sie den Staub ggf. vom Luftring, der Filtereinheit und anderen Teilen mit einem trockenen oder feuchten Tuch ab. Keine Reinigungsmittel oder Polituren verwenden.

Dieses Gerät wird während des Betriebs und noch kurze Zeit nach dem Betrieb heiß. Direkten Hautkontakt mit den heißen Flächen vermeiden. Das Gerät außerhalb der Reichweite von Kindern aufstellen.

Filterwechsel

Der Filter muss ausgetauscht werden, wenn die abgebildeten Symbole an der LED-Anzeige am Gerät angezeigt werden. Zum Filterwechsel führen Sie bitte die folgenden Arbeitsschritte durch. Achten Sie darauf, dass der Netzstecker gezogen ist. Das Gerät ist so programmiert, dass es Sie nach 12 Monaten daran erinnert, den Filter zu wechseln (basierend auf einer 12-stündigen täglichen Nutzung). Bitte beachten Sie, dass der Filterwechsel früher angezeigt wird, wenn Sie das Gerät intensiver nutzen. Die Filterwechsel-Anzeige dient lediglich als Orientierungshilfe. Möglicherweise muss der Filter häufiger gewechselt werden. Die Raumluftqualität kann mithilfe der Dyson Link-App überprüft werden.

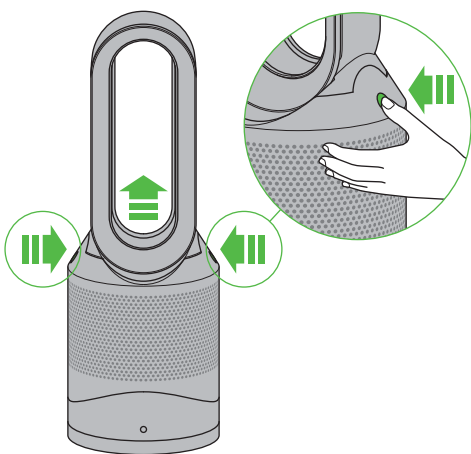
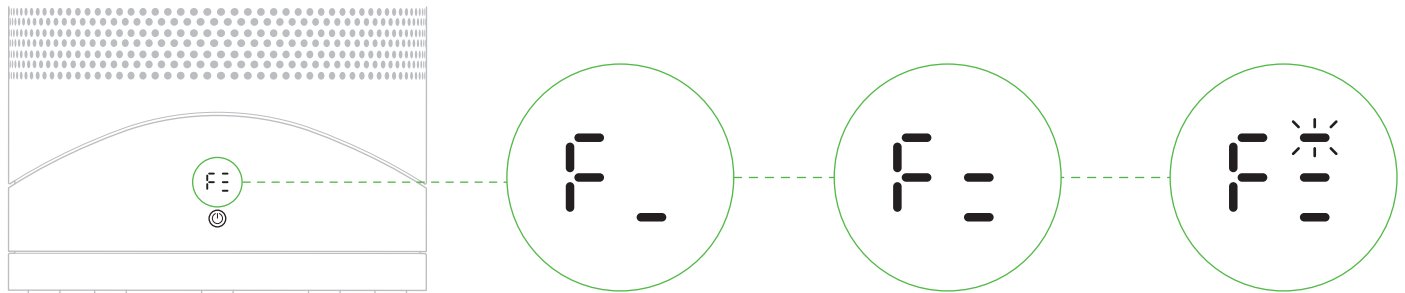

2

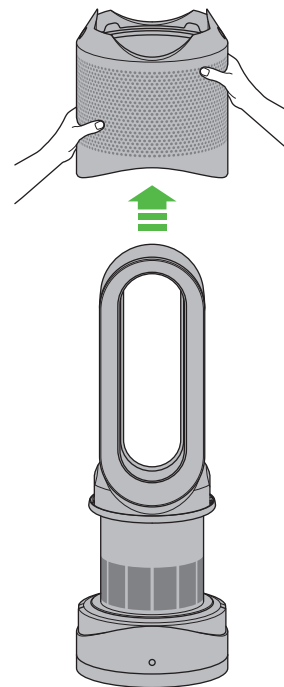

3

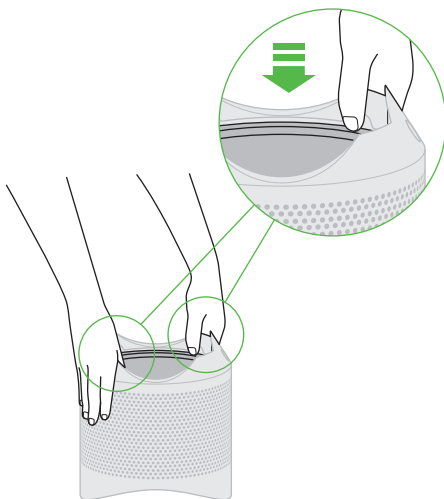

4

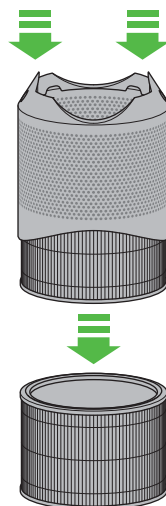

5

Den alten Filter bitte gemäß der entsprechenden örtlichen Bestimmungen entsorgen.

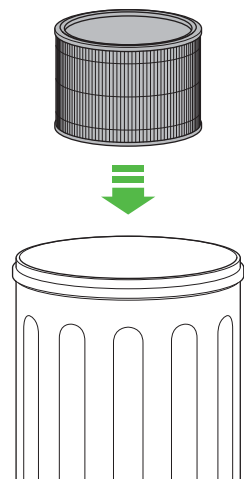

6

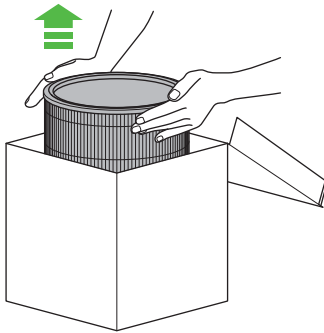

7

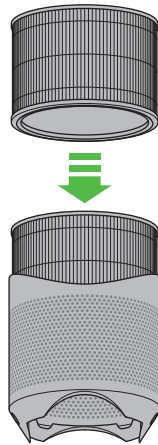

8

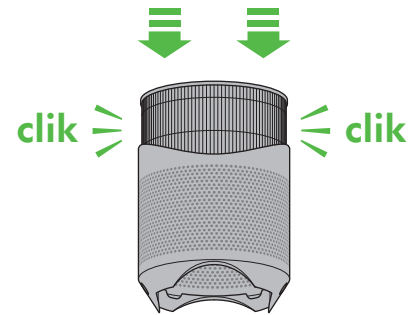

9

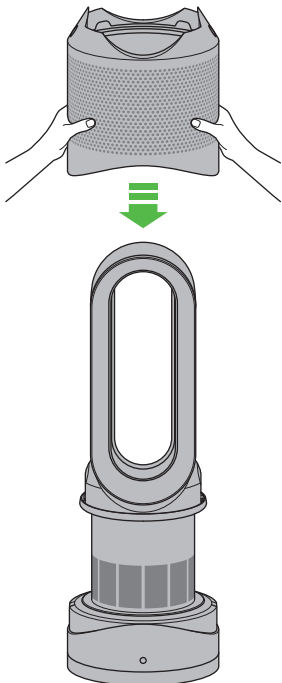

10

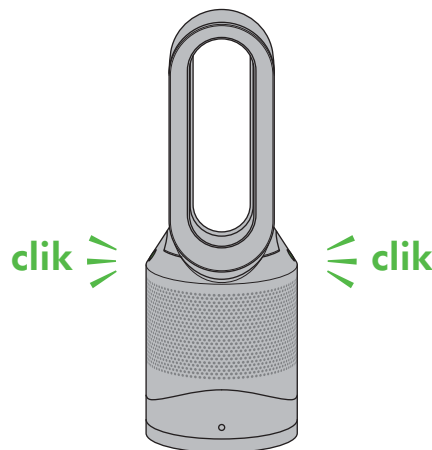

11

Die Klappe jedes Mal reinigen, wenn der Filter ausgetauscht wird. Die kleine Klappe an der Seite des Geräts öffnen. Das Innere mit einem Wattestäbchen säubern und jeglichen Schmutz entfernen. Dadurch bleiben die Messgenauigkeit des Sensors und das hohe Niveau der Luftreinigung erhalten.

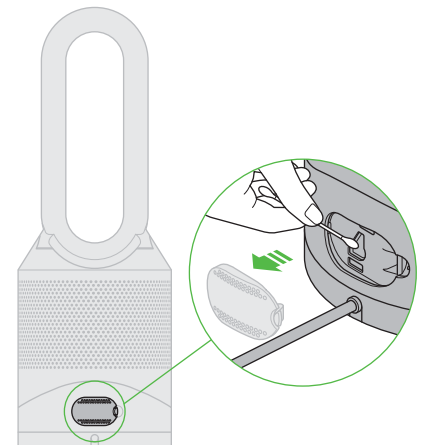

12



Wenn das Gerät wieder zusammengebaut ist, auf der Fernbedienung die Taste „Standby EIN/AUS“ 6 Sekunden lang gedrückt halten, um die Filteranzeige zurückzusetzen.

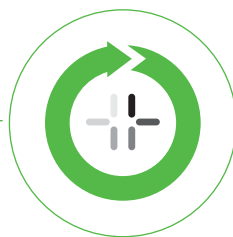
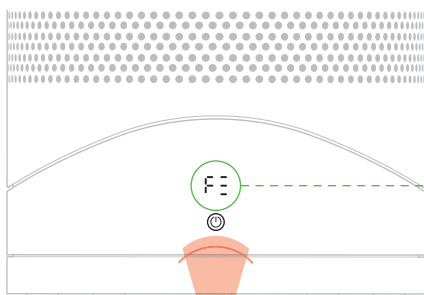

Auf der LED-Anzeige erscheint eine im Uhrzeigersinn rotierende Ladegrafik.

Das Gerät speichert die letzte Einstellung. Nachdem der Ladevorgang abgeschlossen ist, arbeitet das Gerät in diesem Betriebsmodus weiter.

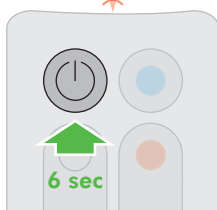

Über die Dyson Link-App erhalten Sie ebenfalls eine Meldung, dass der Filter gewechselt werden muss. Die Filterwechselanzeige kann nach Austausch des Filters mithilfe der Dyson Link-App zurückgesetzt werden.

Aktivierung und Deaktivierung des WLAN



10-20 secs

Den Ein-/Ausschalter zwischen zehn und 20 Sekunden gedrückt halten, um das WLAN zu aktivieren bzw. zu deaktivieren.

WLAN deaktiviert



WLAN aktiviert



Durchgehend weiße Anzeige = Verbindung zum WLAN-Netzwerk hergestellt



Weiß blinkende Anzeige = Verbindung zum WLAN-Netzwerk wird hergestellt



Grün blinkende Anzeige = Das WLAN-Netzwerk ist bereit, um sich mit der Dyson Link-App zu verbinden

Keine Anzeige = WLAN deaktiviert



Wenn das WLAN deaktiviert ist, verbindet sich das Gerät nicht mit der Dyson Link-App.

Löschen Ihrer WLAN-Einstellungen



21 secs

Sie können Ihre Netzwerkdaten vom Speichermedium des Geräts entfernen.



Den Ein-/Ausschalter am Gerät länger als 20 Sekunden gedrückt halten.

Das WLAN-Symbol blinkt abwechselnd weiß und grün. Dies zeigt an, dass Ihre Daten entfernt wurden.



Wenn Sie Ihre Netzwerkeinstellungen löschen, verbindet sich das Gerät nicht mit der Dyson Link-App.

Fehlerbehebung

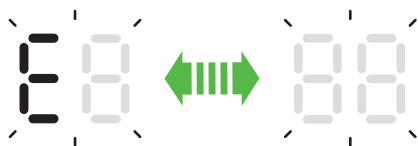

Wenn bei der Verwendung des Geräts das Symbol „E“ blinkt, kann es die gewünschte Funktion nicht ausführen.

Bitte Folgendes prüfen:

- Die Raumtemperatur liegt bei über 5 °C.
- Es gibt keine Blockierungen in den Lufteinlassöffnungen oder der Öffnung im Inneren des Luftrings.
- Der Filter wurde korrekt eingesetzt und muss nicht ausgetauscht werden.
- Der Gerätestecker ist korrekt in eine Wandsteckdose eingesteckt worden.

Wenn die Meldung weiterhin angezeigt wird, das Gerät von der Stromversorgung trennen und zehn Sekunden warten.



Wenn bei der Verwendung des Geräts das Symbol „E“ durchgehend angezeigt wird, funktioniert das Gerät nicht mehr korrekt.

Configuración de la aplicación Dyson Link

La máquina puede mejorarse si se conecta a la app Dyson Link de su dispositivo inteligente.



Descargue la aplicación Dyson Link, disponible en iOS y Android.



Seleccione "Add a Product" (Añadir un producto) dentro de la aplicación y siga las instrucciones que aparecen en pantalla.

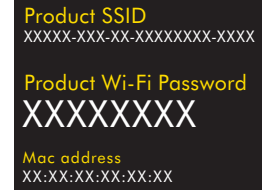

Para conectar el aparato, necesitará la información que aparece en la parte frontal de este manual.

Los datos de calidad del aire interior y exterior se muestran a través de la aplicación Dyson Link. Consulte las instrucciones en pantalla. Puede seleccionar su preferencia de sensibilidad de calidad del aire interior en la configuración inicial de la aplicación Dyson Link. Puede seleccionar también la ubicación de los datos de calidad del aire exterior.

Iconos de pantalla



Verde intermitente = la Wi-Fi está preparada para conectarse a la aplicación Dyson Link



Blanco intermitente = la Wi-Fi se está conectando



Blanco fijo = Wi-Fi conectada

Off =

Wi-Fi desactivada



Blanco fijo = purificando/ no se ha alcanzado la calidad del aire deseada



Verde fijo = limpio/se ha alcanzado la calidad del aire deseada

Off =

la aplicación no se encuentra en modo de limpieza automático



Rojo fijo = el aparato está calentando



Blanco fijo = el aparato ha alcanzado la temperatura deseada



Blanco fijo = la aplicación se encuentra en modo nocturno

Off =

la aplicación no se encuentra en modo nocturno

Mando a distancia

ENCENDER/
APAGAR

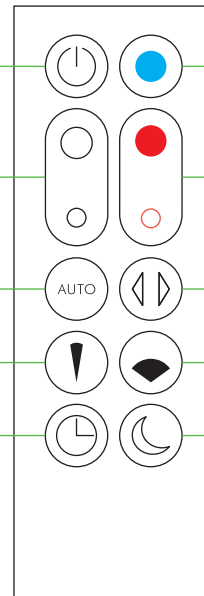

Modo enfriamiento

Control de la
velocidad del flujo
de aire

Control del
termostato

Modo automático

Oscilación

Modo concentrado

Modo difusor

Temporizador

Modo nocturno

La aplicación Dyson Link se puede utilizar también para controlar su aparato. Tenga en cuenta que el aparato y la aplicación Dyson Link necesitan señal Wi-Fi para funcionar.

El mando a distancia se acopla magnéticamente.

Acople el mando a distancia a la parte superior de la máquina con los botones orientados hacia abajo.

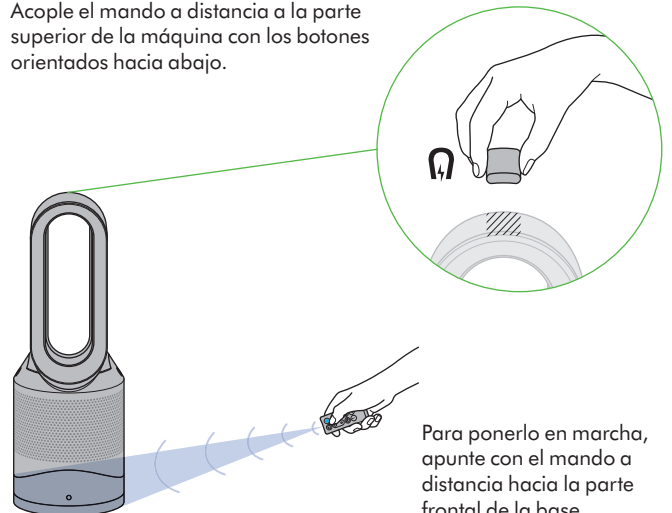

Para ponerlo en marcha, apunte con el mando a distancia hacia la parte frontal de la base.

El aparato está en modo enfriamiento

Pulse el botón de modo de enfriamiento azul para entrar en el modo de enfriamiento. El piloto de encendido cambiará de rojo a azul para indicar que ha introducido el modo de enfriamiento. Para ajustar la velocidad del flujo de aire, utilice el botón de control del flujo de aire o utilice el modo automático para el control automático.



El aparato está en modo calefacción

Pulse el mando del regulador de termostato hasta que la pantalla digital muestre la temperatura ambiente deseada. El piloto de encendido cambiará de azul a rojo para indicar que ha introducido el modo de calefacción. El símbolo de calefacción se pondrá rojo mientras calienta y cambiará a blanco cuando se haya alcanzado la temperatura ambiente deseada. Una vez que se ha alcanzado la temperatura ambiente deseada, el aparato dejará de calentar el aire. Si la temperatura ambiente cae por debajo de la temperatura deseada, el aparato comenzará a calentar de nuevo. El círculo rojo que rodea al botón de encendido permanece iluminado cuando el producto está en modo de calefacción. Para ajustar la velocidad del flujo de aire, utilice el botón de control del flujo de aire o utilice el modo automático para el control automático.

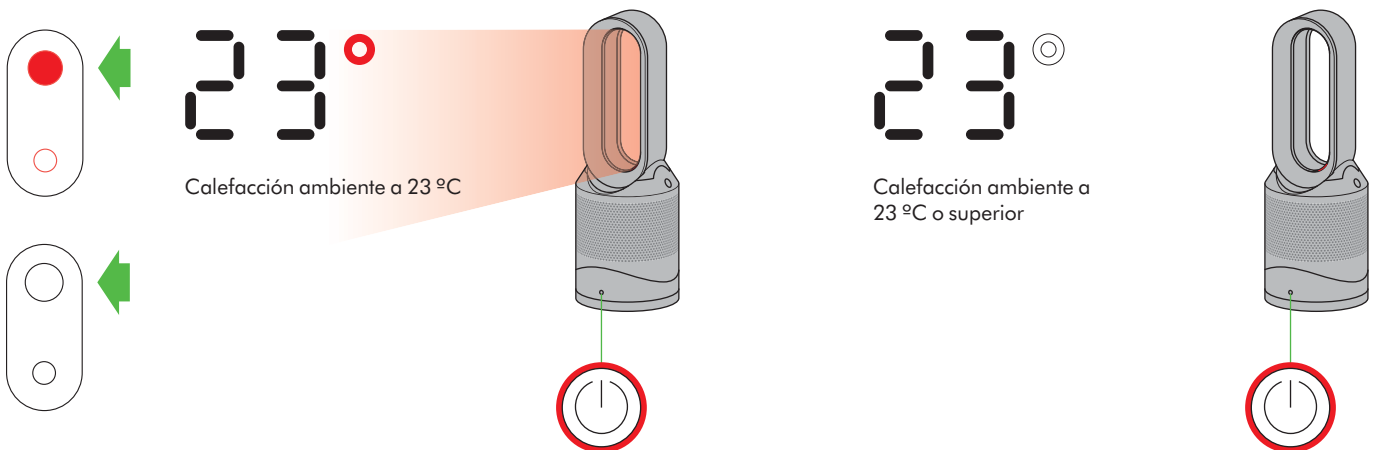

La primera vez que se utilice, la temperatura del aparato se fijará por defecto 3 °C por encima de la temperatura ambiente detectada. A partir de ese momento, el aparato recordará la última temperatura deseada que se haya fijado.

Cada vez que se selecciona el modo calefacción, el aparato lleva a cabo un breve ciclo de calibración. El flujo de aire se controlará automáticamente durante este ciclo. Una vez terminado el ciclo de calibración, el flujo del aire volverá a la velocidad seleccionada.

Modo automático



El modo automático ajusta la potencia según la calidad del aire de la habitación.

Cuando el modo nocturno esté conectado (indicado por un símbolo A en la parte inferior izquierda de la pantalla), los sensores integrados ajustarán de forma inteligente la velocidad de la máquina según la calidad del aire.

El comportamiento del modo automático difiere ligeramente entre los modos de enfriamiento y calefacción.

El aparato está en modo de enfriamiento



Si el aire está limpio, el símbolo A se volverá verde y la pantalla numérica se apagará. Si la calidad del aire empeora, el símbolo A se volverá blanco y la máquina volverá a limpiar la habitación automáticamente. Durante la purificación la pantalla mostrará la velocidad del aire.

El aparato está en modo calefacción automática

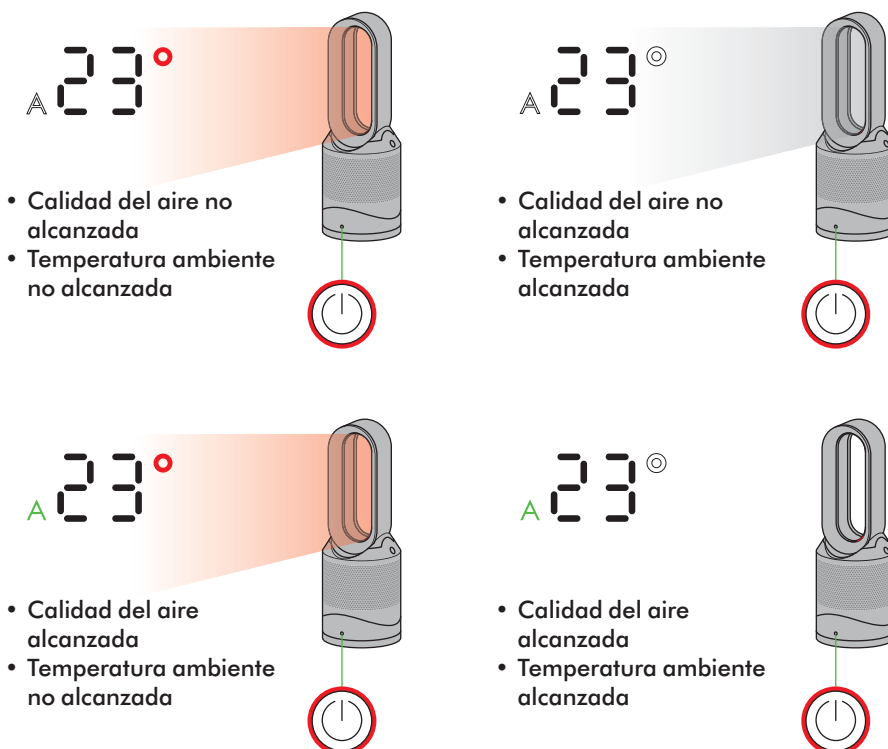

Cuando se utiliza el modo automático en modo calefacción, el aparato purifica y calienta el aire. El aparato mostrará la temperatura ambiente deseada, no el flujo de aire del ventilador. Una vez que se ha alcanzado la temperatura ambiente deseada, el aparato dejará de calentar el aire. Si no se alcanza la calidad del aire deseada, el ventilador seguirá funcionando con el fin de seguir purificando el aire. Si la temperatura ambiente cae por debajo de la temperatura deseada, el aparato comenzará a calentar de nuevo.



Para tener más control, la aplicación Dyson Link se puede utilizar para reajustar a distancia la funcionalidad de la máquina.

Se requiere un período de 6 días una vez que la máquina se haya utilizado por primera vez para que se calibre el sensor. Durante este período la máquina puede mostrar más sensibilidad de la normal a los COV (olores, por ejemplo).

Modo noche



Con el modo nocturno se atenuará la pantalla y la máquina se ejecutará lentamente, convirtiéndola en ideal para usarse mientras duermes.

Cuando el modo noche esté conectado (indicado por un símbolo de media luna iluminado en el botón situado en la esquina superior derecha de la pantalla), la pantalla se atenuará y, después de 5 segundos, se apagará. El símbolo de media luna permanece iluminado.



5 secs



Si la máquina se encuentra en el modo automático, el flujo de aire se reducirá al nivel 4. Cuando el modo nocturno esté activado, si ya se encuentra por debajo del nivel 4, seguirá en el mismo. Esto puede cambiarse manualmente si lo desea. La pantalla se iluminará un instante y, a continuación, se apagará como anteriormente. Si se encuentra en el modo automático, la velocidad del flujo de aire se reducirá de forma automática.

Control de la oscilación

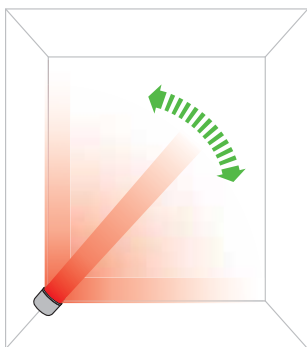

Control de oscilación

Para que el aparato comience a oscilar, pulse el botón de control de oscilación. Vuelva a pulsarlo para que deje de oscilar. El aparato no oscilará cuando se pulsen los botones de control.

Control de la velocidad del flujo de aire

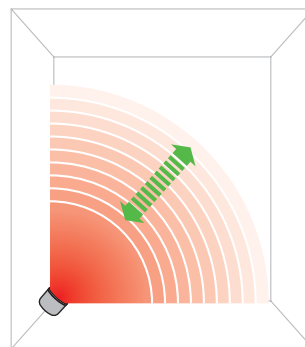
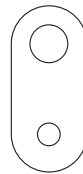

Control de la velocidad del flujo de aire

Para cambiar la velocidad del flujo de aire, pulse el botón de control del flujo de aire. La pantalla digital mostrará la nueva velocidad y transcurridos 3 segundos, volverá a mostrar la temperatura deseada.

Modos difusor y concentrado

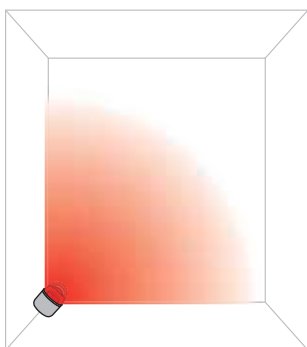

Modo difusor

Pulse el botón de ampliar ángulo para cambiar de flujo de aire directo personal a proyectado en un ángulo más amplio.

Los modos de calefacción y enfriamiento funcionan en este modo.

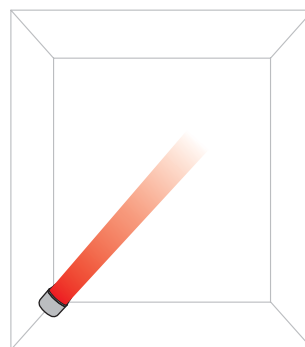

Modo concentrado

Pulse el botón de reducir ángulo para cambiar de aire proyectado en un ángulo más amplio a flujo de aire directo personal.

Los modos de calefacción y enfriamiento funcionan en este modo.



El temporizador de desconexión automática, apagará su aparato una vez que se haya superado el tiempo.

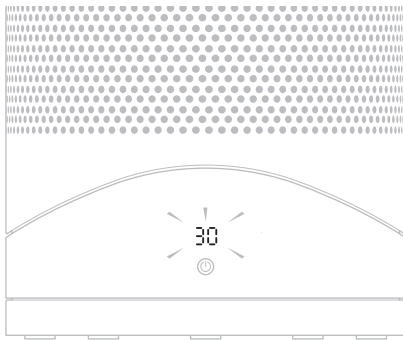

Para ajustar el temporizador de desconexión, mantenga pulsado el botón del temporizador para seleccionar el tiempo deseado. Cuando el tiempo llegue a cero, el aparato entrará en modo de espera. Para cancelar, aumente el tiempo hasta que aparezcan dos guiones.

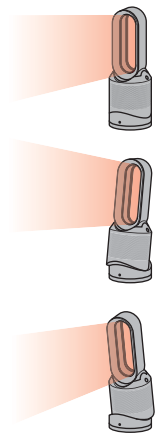
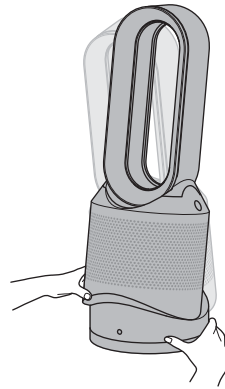

Sujete la base y el cuerpo principal con cuidado. Incline el amplificador hacia adelante o hacia atrás hasta conseguir el ángulo deseado de flujo de aire.

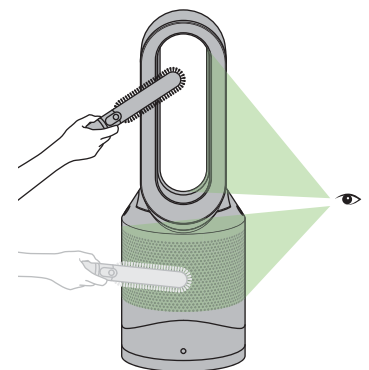
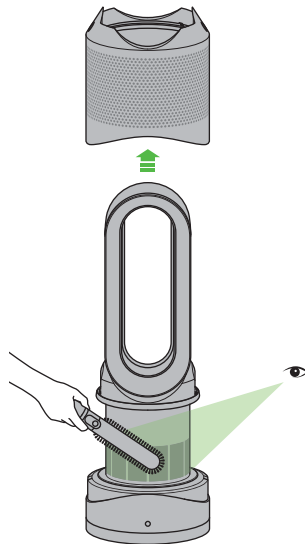
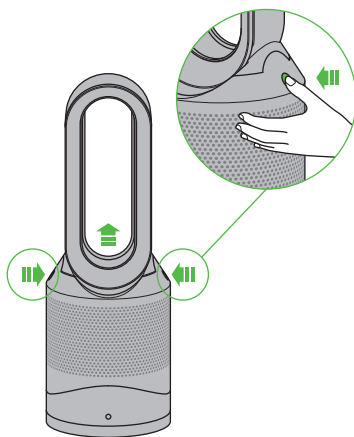

Asegúrese de que el aparato esté enchufado. Si ha estado usando el aparato, deje transcurrir de 1 a 2 horas para que se enfríe completamente. Busque obstrucciones en los agujeros de la entrada de aire y en la pequeña abertura del interior del aro amplificador de aire. Utilice un cepillo suave para eliminarlas.

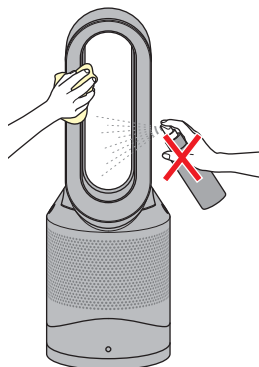

Desenchúfelo de la red eléctrica. Si ha estado usando el aparato, deje transcurrir de 1 a 2 horas para que se enfríe completamente antes de limpiarlo. Puede acumularse polvo en la superficie de la máquina. Para limpiar, limpiar con un paño seco o húmedo. No use detergentes ni pulidores.

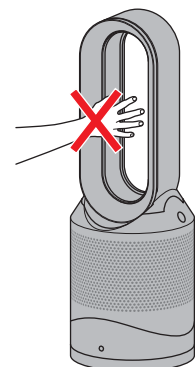

Este aparato se calienta durante el uso y durante un período breve después de apagarlo. No toque directamente superficies calientes. Si hay niños presentes, coloque el aparato fuera de su alcance.

Sustitución de la unidad de filtro

Cuando haya que cambiar la unidad de filtro no lavable, la máquina mostrará el símbolo indicado en la ilustración. Para cambiar la unidad de filtro no lavable, siga estos pasos. Asegúrese de que la máquina esté desenchufada. La máquina Dyson está programado para recordarle que debe sustituir la unidad de filtro a los 12 meses en caso de un uso medio de 12 horas al día. Tenga en cuenta que el indicador se activará antes si el uso es más intensivo. El indicador sirve únicamente como guía. El uso en entornos muy contaminados puede hacer necesario el cambio de la unidad de filtro con mayor frecuencia. La calidad del aire exterior se puede comprobar mediante la aplicación Dyson Link.

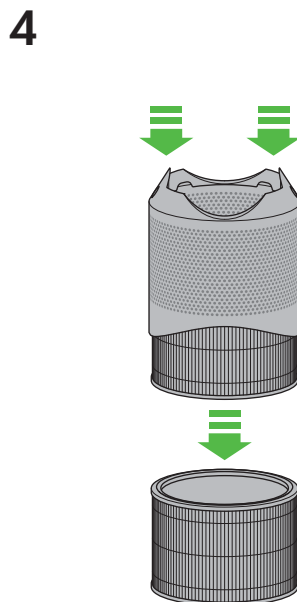
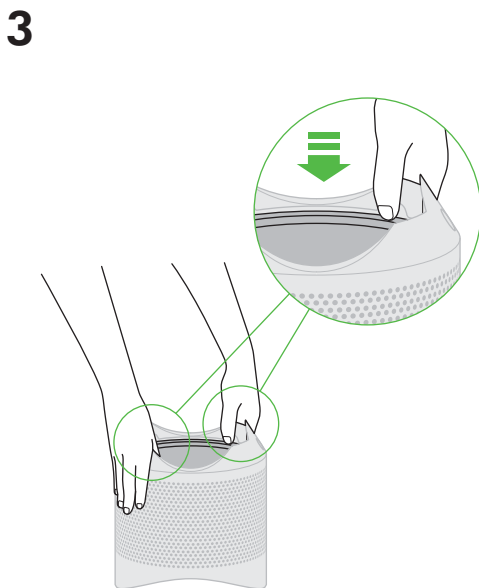
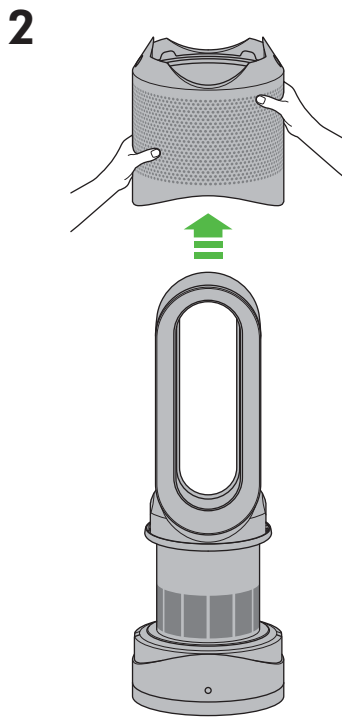
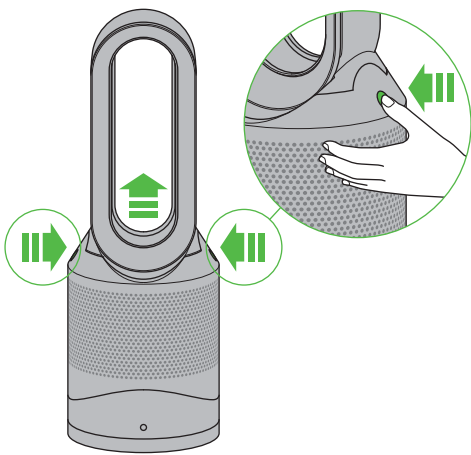
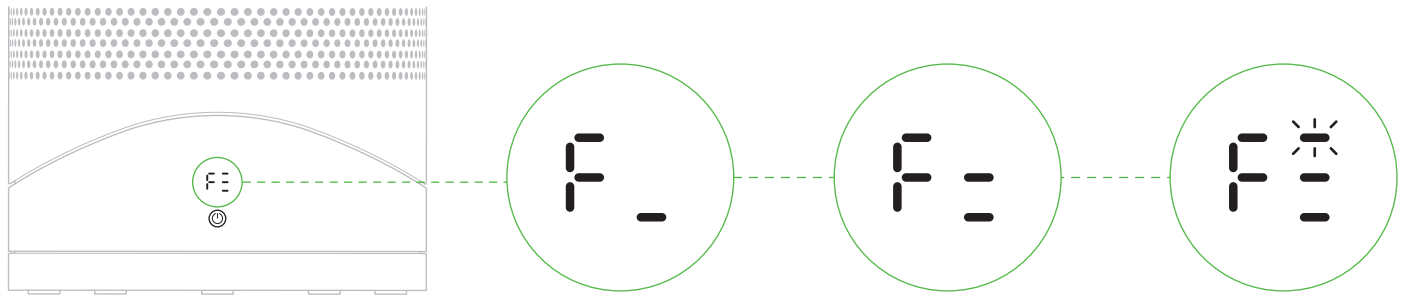

5 Cuando deseche la unidad de filtro usada, hágalo siguiendo los reglamentos locales.

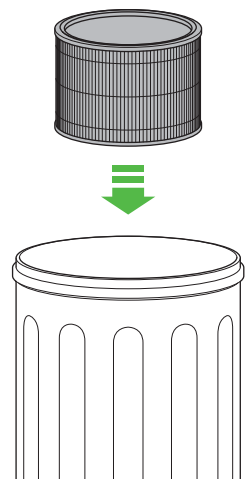

6

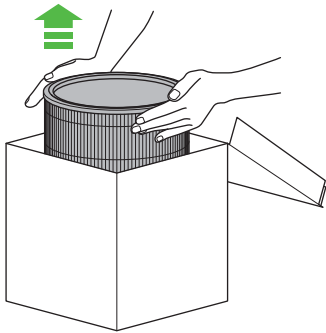

7

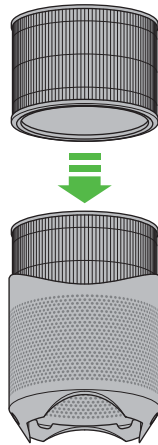

8

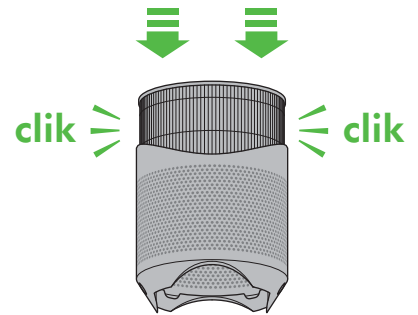

9

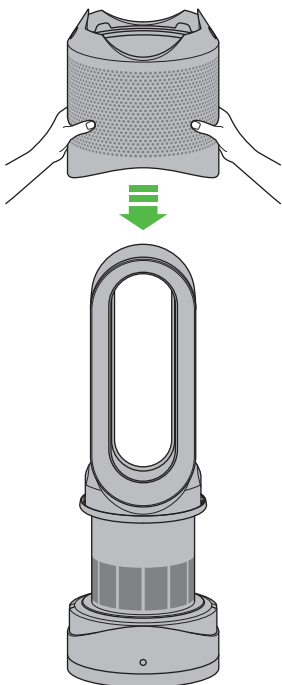

10

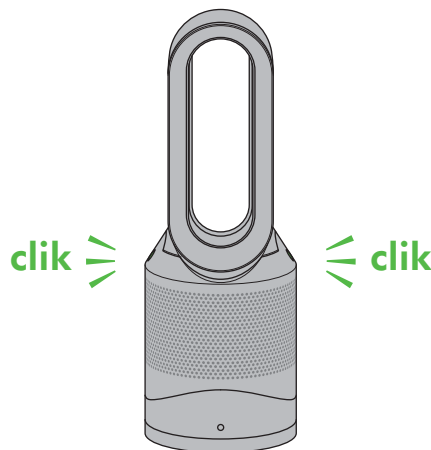

11

Limpie la tapa cada vez que sustituya el filtro. Abra la pequeña tapa del lateral de la máquina. Utilice un bastoncillo de algodón para limpiar el interior y eliminar cualquier suciedad. Esto mantiene la precisión del sensor y asegura la continuidad del alto rendimiento de la máquina.

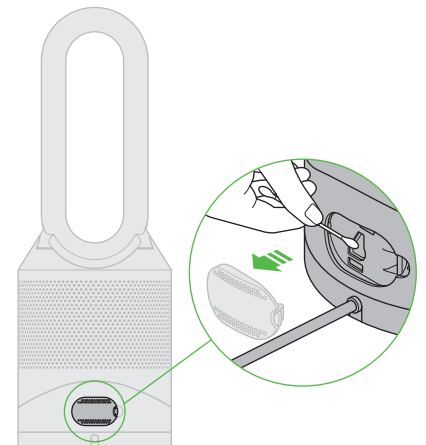

12

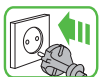

Con el aparato montado de nuevo, mantenga pulsado el botón "ENCENDER/APAGAR en espera" del mando a distancia durante 6 segundos para restablecer el indicador del filtro.

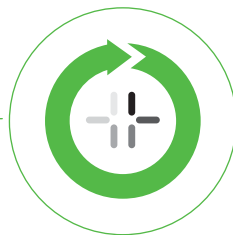
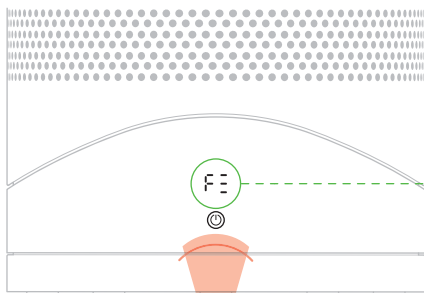

La pantalla LED mostrará un símbolo girando en sentido horario para indicar la carga.



Cuando el símbolo se complete, la máquina volverá al modo de uso normal.

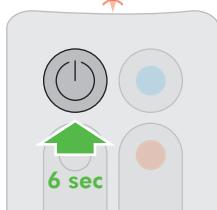

La aplicación Dyson Link le notificará cuándo el filtro no lavable debe ser sustituido. El indicador del filtro se puede programar a través de la aplicación Dyson Link.

Activar o desactivar Wi-Fi



10-20 secs

La Wi-Fi se puede activar o desactivar manteniendo pulsado el botón ENCENDER/APAGAR de la máquina entre 10 y 20 segundos.

Wi-Fi desconectada



Wi-Fi conectada



Blanco fijo = Wi-Fi conectada



Blanco intermitente = la Wi-Fi se está conectando



Verde intermitente = la Wi-Fi está preparada para conectarse a la aplicación Dyson Link

Off = Wi-Fi desactivada



Si la Wi-Fi está desconectada, la máquina se conectará a la aplicación Dyson Link.

Borrar de la configuración Wi-Fi



21 secs

Es posible borrar la información de red de la máquina.



Mantenga pulsado el botón ENCENDER/APAGAR de la máquina durante más de 20 segundos.

El símbolo Wi-Fi parpadeará de forma alternativa entre blanco y verde para indicar que se ha eliminado la información de red.



Si borra la configuración de la red, la máquina no se conectará a la aplicación Dyson Link.

Solución de problemas

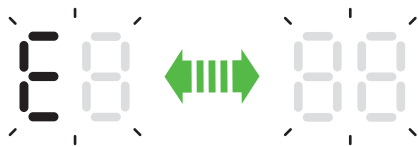

Si ve una "E" intermitente cuando intente utilizar la máquina, significará que esta no puede realizar lo que se le ha solicitado.



Si ve una "E" fijo cuando intente utilizar la máquina, significará que esta ha de dejado de funcionar adecuadamente.

Asegúrese de haber comprobado lo siguiente:

La temperatura ambiente es superior a 5° C.
No hay obstrucciones en la rejilla de entrada o en la salida del aro amplificador.
El filtro se ha montado adecuadamente y no es necesario sustituirlo.
La máquina se ha enchufado de forma correcta directamente a la toma de pared.

Si el mensaje sigue apareciendo, desenchúfelo y espere 10 segundos antes de volver a encenderlo.
Si el problema persiste, llame al servicio de atención al cliente de Dyson.

Configuration de l'appli Dyson Link

Il est possible d'enrichir l'utilisation de l'appareil lorsque celui-ci est connecté à l'appli Dyson Link sur votre dispositif intelligent.



Téléchargez l'appli Dyson Link, disponible sur IOS et Android.



Sélectionnez « Ajouter un produit » à partir de l'appli et suivez les instructions à l'écran.

Product SSID
XXXXX-XXX-XX-XXXXXXXX-XXXX

Product Wi-Fi Password
XXXXXXXX

Mac address
XX:XX:XX:XX:XX:XX

Afin de connecter l'appareil, vous aurez besoin des informations figurant sur la première page de ce manuel.

Les données de qualité de l'air intérieur et extérieur sont affichées via l'appli Dyson Link. Reportez-vous aux instructions à l'écran. Vous pouvez personnaliser la sensibilité de la qualité de l'air intérieur lors de la configuration initiale de l'appli Dyson Link. Vous pouvez également sélectionner un emplacement pour les données de qualité de l'air extérieur.

Affichage des icônes



Clignotement vert = le Wi-Fi est prêt pour se connecter à votre appli Dyson Link



Clignotement blanc = connexion Wi-Fi



Blanc continu = Wi-Fi connecté

Eteint = Wi-Fi désactivé



Blanc allumé en continu = objectif de purification/de qualité de l'air non atteint



Vert continu = propre/l'objectif de la qualité de l'air est atteint

Eteint = l'appareil n'est pas en mode nettoyage automatique



Rouge allumé en continu = l'appareil chauffe



Blanc allumé en continu = l'appareil a atteint la température cible



Blanc continu = l'appareil est en mode nuit

Eteint = l'appareil n'est pas en mode nuit

Télécommande

Veille MARCHE/ARRÊT			Mode refroidissement
Commande de la puissance du flux d'air			Commande du thermostat
Mode auto			Oscillation MARCHE/ARRÊT
Mode ciblé			Mode diffus
Programmateurs			Mode nuit

Vous pouvez également utiliser l'appli Dyson Link pour contrôler votre appareil. Veuillez noter que l'appareil et l'appli Dyson Link nécessitent une connexion wi-fi.

La télécommande est magnétique.

Fixez la télécommande au sommet de l'appareil, boutons dirigés vers le bas.

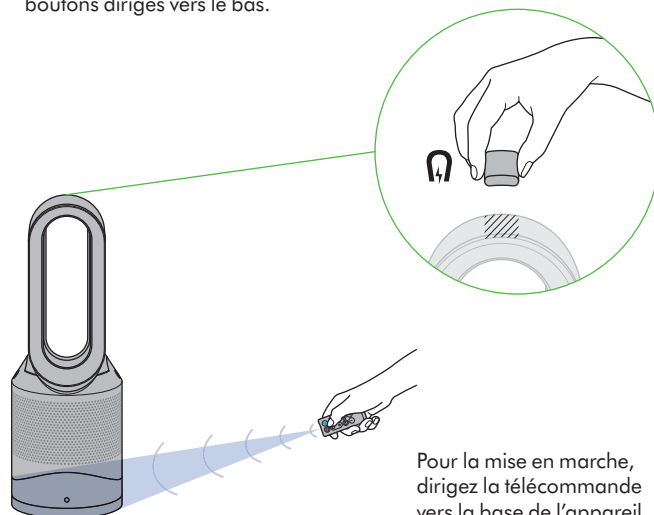

Pour la mise en marche, dirigez la télécommande vers la base de l'appareil.

Appareil en mode refroidissement

Appuyez sur le bouton bleu du mode refroidissement pour activer le mode refroidissement. Le voyant du bouton marche passe du rouge au bleu pour indiquer que vous êtes passé en mode refroidissement. Utilisez le bouton de commande du flux d'air pour ajuster la puissance du flux d'air ou utilisez le mode automatique pour un contrôle automatique.

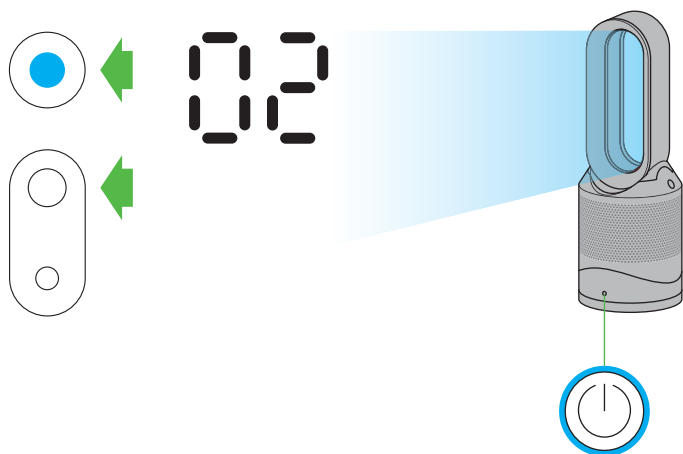

Appareil en mode chauffage

Appuyez sur le bouton rouge de commande du thermostat jusqu'à ce que l'affichage numérique indique la température ambiante est cible. Le voyant du bouton marche passe du bleu au rouge pour indiquer que vous êtes passé en mode chauffage. Le symbole de chauffage est rouge pendant le chauffage et devient blanc une fois la température ambiante cible atteinte. Une fois l'objectif de température ambiante atteint, l'appareil arrête de réchauffer l'air. Si la température ambiante repasse sous la température cible, l'appareil recommence à chauffer. Le cercle rouge autour du bouton marche reste allumé lorsque l'appareil est en mode chauffage. Utilisez le bouton de commande du flux d'air pour ajuster la puissance du flux d'air ou utilisez le mode automatique pour un contrôle automatique.

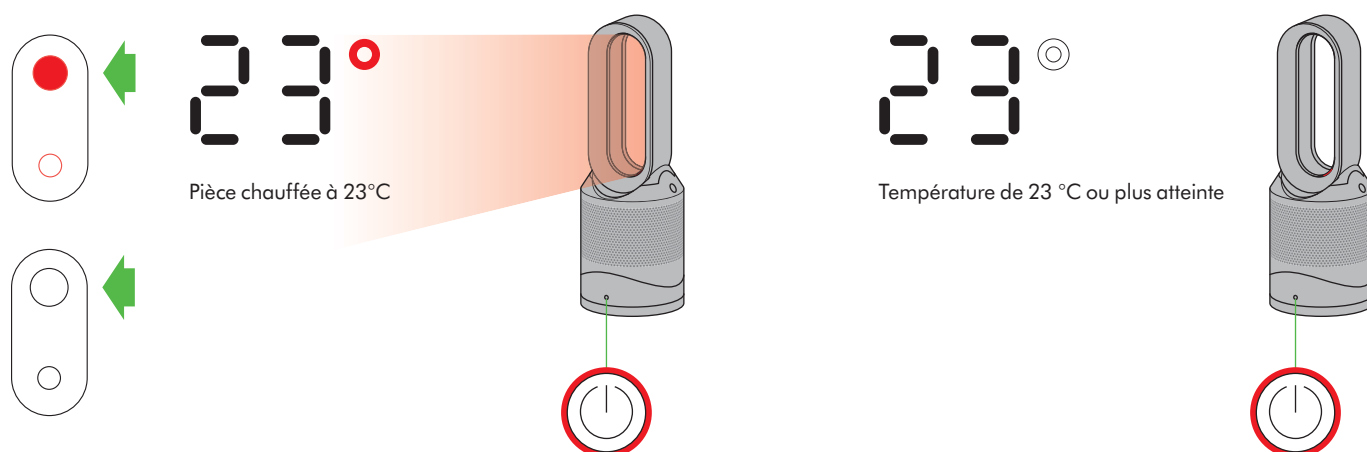

Lors de la première utilisation, l'appareil se règle par défaut à une température de 3°C au-dessus de la température ambiante détectée. Il mémorise ensuite la dernière température cible réglée.

Lorsque le mode chauffage est sélectionné, un bref cycle d'étalonnage s'amorce. Le flux d'air est régulé automatiquement pendant ce cycle. Une fois le cycle d'étalonnage terminé, le flux d'air revient à la puissance sélectionnée.

Mode auto



Le mode auto ajuste la puissance selon la qualité de l'air dans la pièce.

Lorsque le mode auto est activé (indiqué par un symbole A dans l'angle inférieur gauche de l'affichage), les capteurs embarqués règlent intelligemment la vitesse de l'appareil selon la qualité de l'air.

Le comportement en mode automatique est légèrement différent selon que l'appareil se trouve en mode chauffage ou en mode refroidissement.

Appareil en mode refroidissement automatique

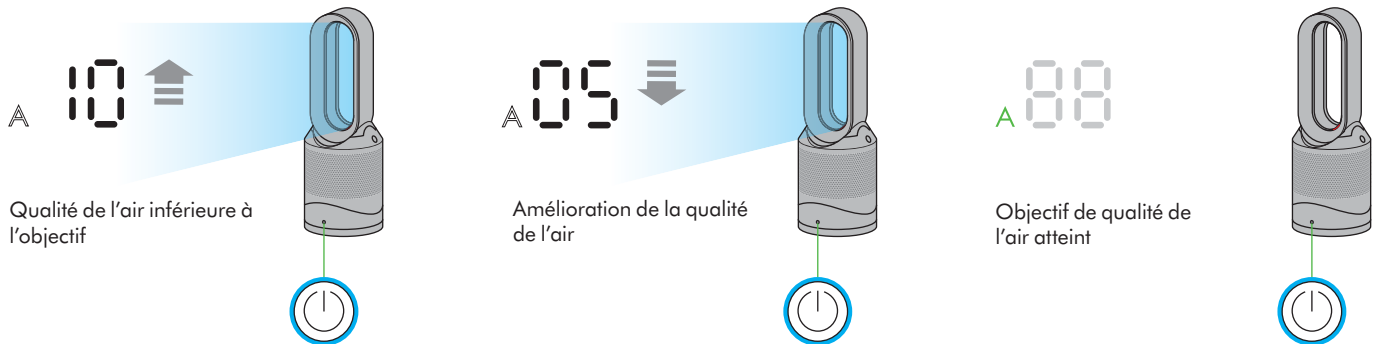

Si l'air est propre, le symbole A devient vert et l'affichage numérique s'éteint. Si la qualité de l'air se détériore, le symbole A devient blanc et l'appareil redémarre automatiquement la purification de la pièce. Pendant la purification, l'affichage numérique indique la puissance du flux d'air.

Appareil en mode chauffage automatique

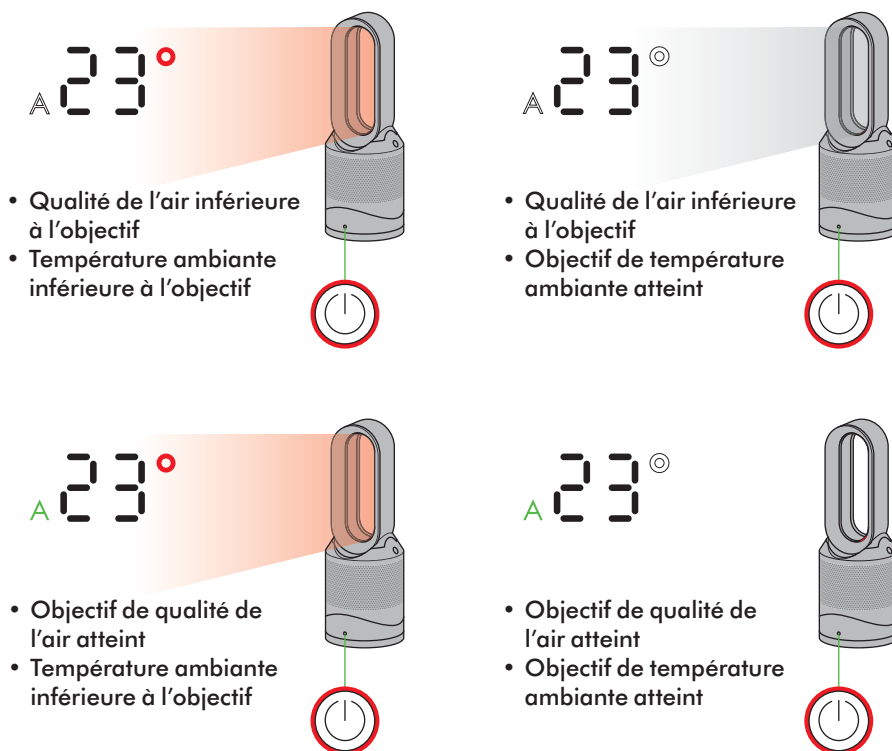

En mode automatique, si l'appareil est en mode chauffage, il purifie et réchauffe l'air en même temps. L'appareil affiche la température ambiante cible et non pas la puissance du flux d'air du ventilateur. Une fois l'objectif de température ambiante atteint, l'appareil arrête de réchauffer l'air. Si l'objectif de qualité de l'air n'est pas atteint, le ventilateur continue de tourner pour purifier l'air. Si la température ambiante repasse sous la température cible, l'appareil recommence à chauffer.



Pour plus de contrôle, il est possible de poursuivre le réglage de la sensibilité de l'appareil à distance via l'appli Dyson Link.

Une période de 6 jours est nécessaire après la première utilisation de l'appareil pour l'étalonnage du capteur. Pendant cette période, il se peut que votre appareil soit plus sensible aux COV (comme les odeurs) que la normale.

Mode nuit



Le mode nuit permet de réduire la luminosité de l'affichage et un fonctionnement silencieux de l'appareil, idéal pour une utilisation lorsque vous dormez.

Lorsque le mode nuit est activé (indiqué par le symbole de demi-lune allumé dans le coin inférieur droit de l'affichage), l'affichage s'assombrit, puis s'éteint au bout de 5 secondes. Le symbole de demi-lune reste allumé.



Si l'appareil n'est pas en mode automatique, la puissance du flux d'air est réduite au niveau 4. Lorsque le mode nuit est activé, si la puissance est déjà inférieure au niveau 4, elle ne change pas. Vous pouvez la modifier manuellement si nécessaire. L'affichage s'allume brièvement, puis s'assombrit comme précédemment. En mode automatique, la puissance du flux d'air est automatiquement réduite.

Oscillation

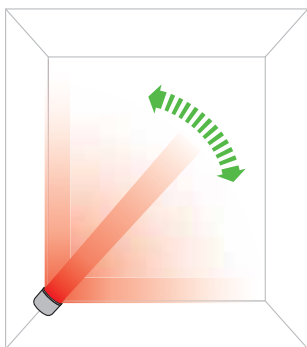
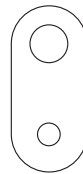

Commande de l'oscillation
Pour lancer l'oscillation de l'appareil, appuyez sur le bouton de commande de l'oscillation. Pour arrêter l'oscillation de l'appareil, appuyez à nouveau sur le bouton. L'appareil n'oscille pas en cas de pression sur les boutons de commande.

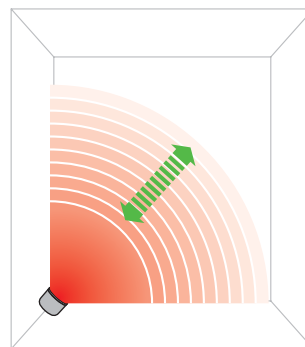

Commande de la puissance du flux d'air
Pour modifier la puissance du flux d'air, appuyez sur le bouton de commande du flux d'air. L'affichage numérique indique la nouvelle puissance, puis revient à la température cible au bout de 3 secondes.

Modes diffus et ciblé

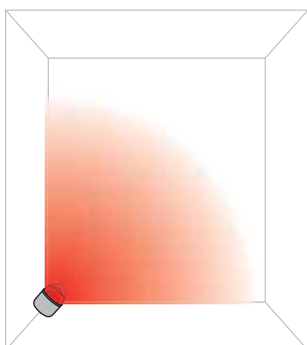

Mode diffus
Appuyez sur le bouton grand angle pour passer de la ventilation personnelle à une projection d'air plus large.

Les modes chauffage et refroidissement fonctionnent dans ce mode.

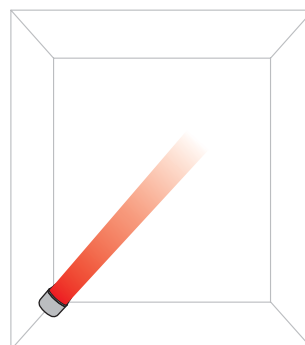

Mode ciblé
Appuyez sur le bouton angle réduit pour passer d'une projection d'air plus large à une ventilation personnelle.

Les modes chauffage et refroidissement fonctionnent dans ce mode.



Le programmeur éteint l'appareil une fois que la durée définie est écoulée.

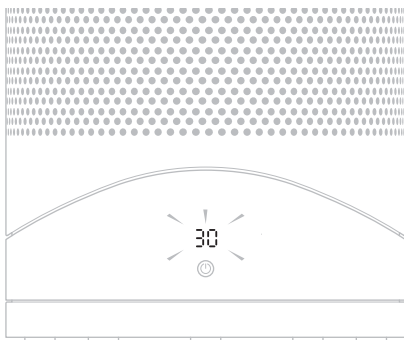

Pour régler le programmeur, appuyez sur le bouton du programmeur et maintenez-le enfoncé afin de sélectionner la durée de votre choix. Lorsque le minuteur atteint zéro, l'appareil passe en mode veille. Pour annuler, diminuez la durée jusqu'à l'apparition de deux tirets.

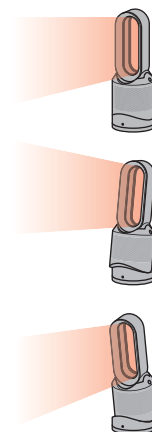
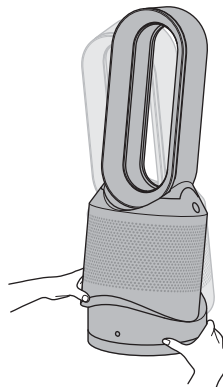

Tenez délicatement la base et l'unité principale. Inclinez l'amplificateur vers l'avant ou l'arrière pour obtenir l'angle requis pour le flux d'air.

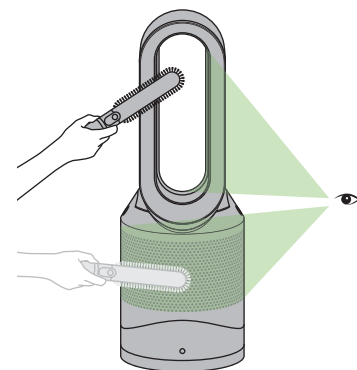
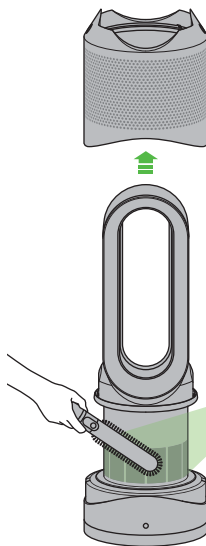
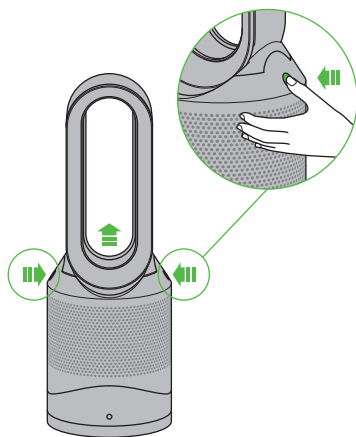

Assurez-vous que l'appareil est débranché. Si l'appareil vient d'être utilisé, laissez-le refroidir complètement pendant 1 à 2 heures. Vérifiez l'absence d'obstruction dans les entrées d'air et la petite ouverture située dans l'anneau amplificateur d'air. Éliminez les débris à l'aide d'une brosse douce.

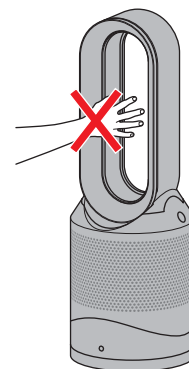
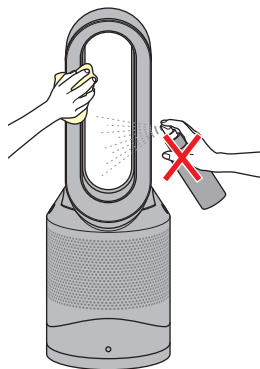

Débranchez l'appareil de l'alimentation secteur. Si l'appareil vient d'être utilisé, laissez-le refroidir complètement pendant 1 à 2 heures avant de le nettoyer. Il se peut que de la poussière se soit accumulée sur la surface de l'appareil. Pour nettoyer, essuyer avec un chiffon sec ou humide. N'utilisez aucun détergent ou produit lustrant.

Cet appareil est chaud pendant l'utilisation et pendant une courte période après utilisation. Évitez tout contact avec les surfaces chaudes. En présence d'enfants, pensez à placer l'appareil hors de leur portée.

Remplacement de l'unité de filtrage

Lorsque l'unité de filtrage non lavable doit être remplacée, l'appareil affiche la séquence illustrée. Suivez ces étapes pour remplacer l'unité de filtrage non lavable. Assurez-vous que votre appareil est débranché. Votre appareil Dyson est programmé pour vous rappeler de remplacer l'unité de filtrage au bout de 12 mois sur la base de 12 heures d'utilisation par jour. Veuillez noter que l'indicateur s'activera plus vite si l'appareil est utilisé plus souvent. L'indicateur sert uniquement de guide. Il peut être nécessaire de remplacer le filtre plus souvent en cas d'utilisation dans des environnements fortement pollués. La qualité de l'air extérieur peut être contrôlée à l'aide de l'appli Dyson Link.

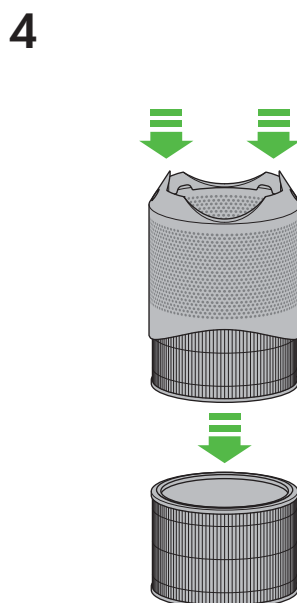
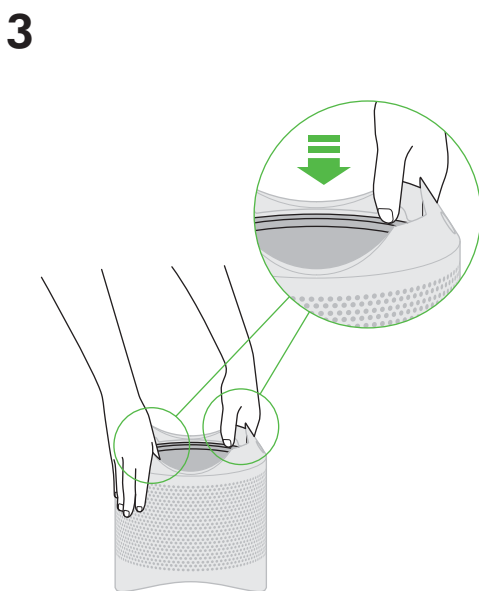
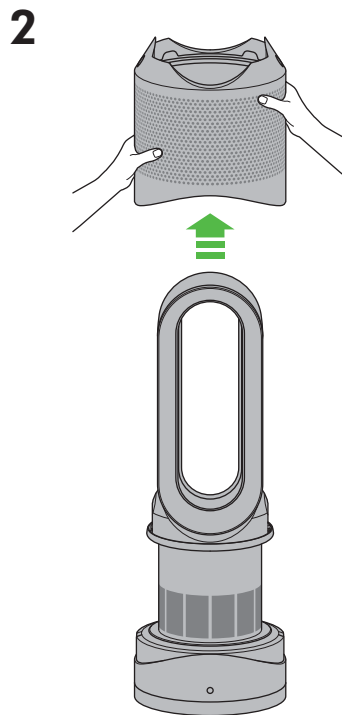
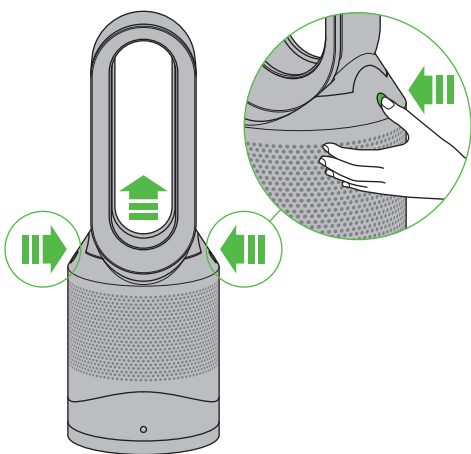
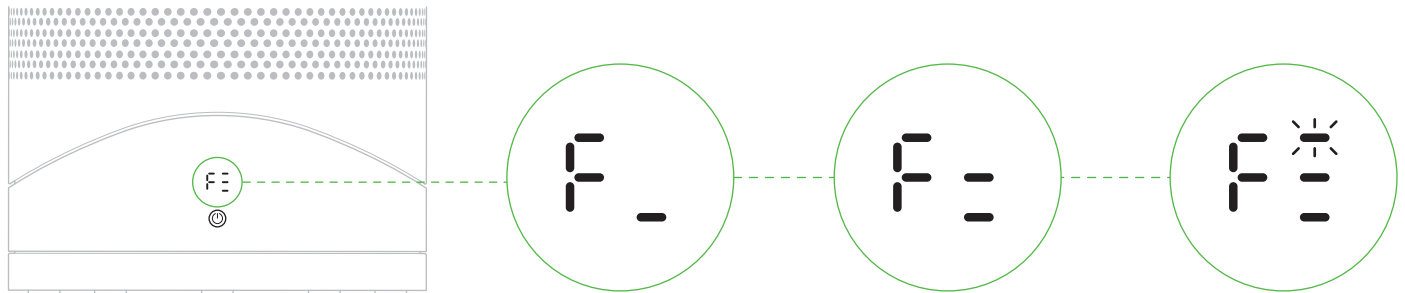

5 Veuillez respecter la réglementation locale pour la mise au rebut de l'unité de filtrage usagée.

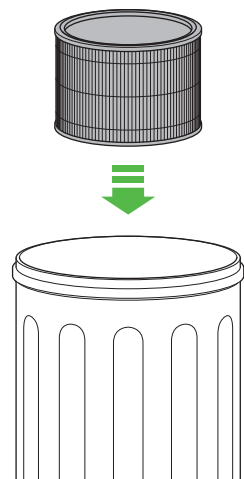

6

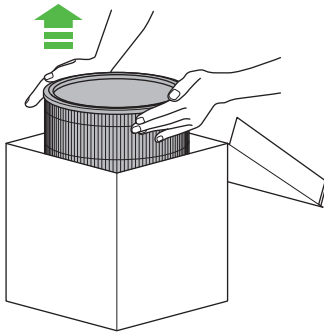

7

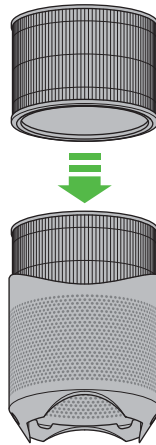

8

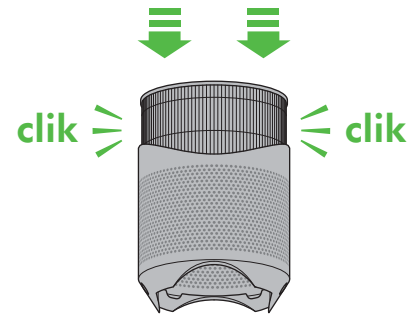

9

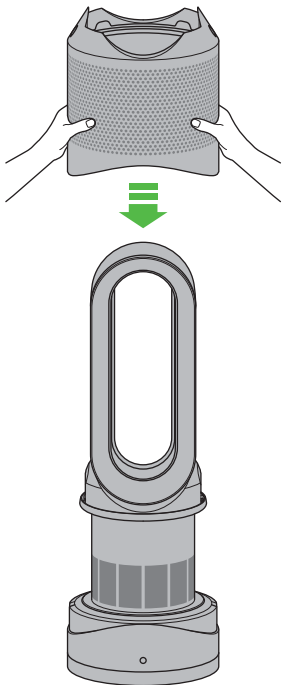

10

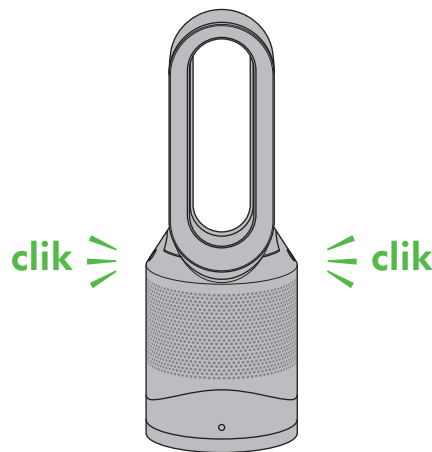

11

Nettoyez l'ouverture à chaque fois que vous remplacez le filtre. Ouvrez la petite ouverture sur le côté de l'appareil. Utilisez un coton-tige pour nettoyer l'intérieur et éliminer les débris. Cela permet de conserver la précision du capteur et garantit les hautes performances de l'appareil.

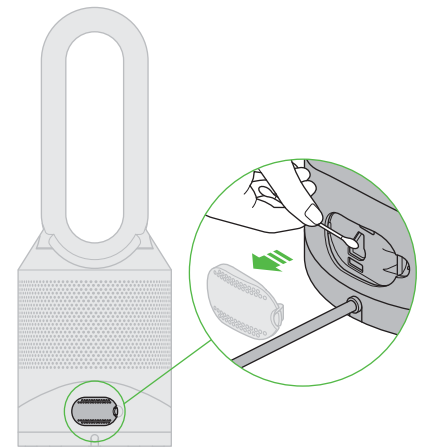

12

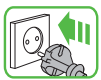

Lorsque vous avez remonté votre appareil, appuyez sur le bouton veille/marche/arrêt de la télécommande pendant 6 secondes pour réinitialiser l'indicateur du filtre.

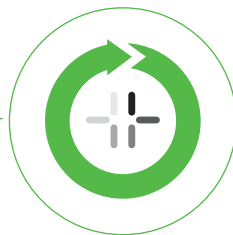
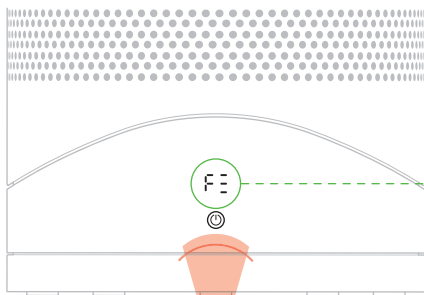

Une séquence de chargement tournant dans le sens horaire apparaît sur l'affichage par DEL.



Une fois le chargement terminé, l'appareil revient à son usage normal.

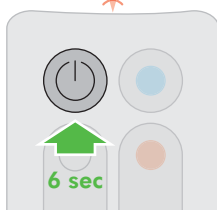

L'appli Dyson Link vous envoie une notification lorsque vous devez remplacer le filtre non lavable. Elle permet également de réinitialiser l'indicateur du filtre.

Activer ou désactiver le Wi-Fi



10-20 secs

Le Wi-Fi peut être activé ou désactivé en appuyant sur le bouton ON/OFF de l'appareil et en le maintenant enfoncé entre 10 et 20 secondes.

Wi-Fi désactivé



Wi-Fi activé



Blanc continu = Wi-Fi connecté



Clignotement blanc = connexion Wi-Fi



Clignotement vert = le Wi-Fi est prêt pour se connecter à votre appli Dyson Link

Eteint = Wi-Fi désactivé



Si le Wi-Fi est désactivé, l'appareil ne se connecte pas à l'appli Dyson Link.

Effacer vos paramètres Wi-Fi



21 secs

Il est possible de supprimer les détails de votre réseau de l'appareil.



Appuyez sur le bouton ON/OFF de l'appareil et maintenez-le enfoncé pendant plus de 20 secondes.

Le symbole Wi-Fi clignote en alternant entre blanc et vert pour indiquer que les détails de votre réseau ont été supprimés.



Si vous effacez les paramètres de votre réseau, l'appareil ne se connecte pas à l'appli Dyson Link.

Dépannage

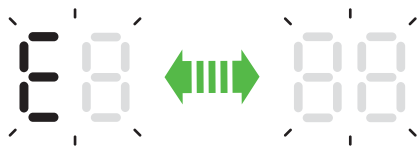

Si vous voyez un « E » qui clignote lorsque vous essayez d'utiliser l'appareil, celui-ci est incapable de faire ce que vous lui demandez.

Si vous voyez un « E » continu lorsque vous essayez d'utiliser l'appareil, cela indique que l'appareil a cessé de fonctionner correctement.

Assurez-vous d'avoir vérifié les éléments suivants :

La température ambiante est supérieure à 5 °C.

Il n'y a pas d'obstruction dans la grille d'entrée ou dans la sortie de l'amplificateur de boucle.

Le filtre a été monté correctement et il est inutile de le remplacer.

L'appareil est branché correctement directement dans la prise murale.

Si le message s'affiche toujours, débranchez l'appareil et attendez 10 secondes avant de le rallumer.

Si le problème persiste, veuillez contacter le Service Consommateurs de Dyson.

Impostazione dell'app Dyson Link

È possibile migliorare le funzionalità dell'apparecchio connettendolo all'app Dyson Link su un dispositivo mobile.



Scaricare l'app Dyson Link, disponibile per iOS e Android.



Selezionare "Aggiungi prodotto" dall'app e seguire le istruzioni visualizzate sullo schermo.

Product SSID
XXXXX-XXX-XX-XXXXXXXX-XXXX

Product Wi-Fi Password
XXXXXXXX

Mac address
XX:XX:XX:XX:XX:XX

Per connettere l'apparecchio, è necessario utilizzare le informazioni riportate nella parte anteriore del presente manuale.

I dati sulla qualità dell'aria interna ed esterna vengono visualizzati nell'app Dyson Link. Fare riferimento alle istruzioni sullo schermo. È possibile personalizzare la sensibilità della qualità dell'aria interna durante la prima configurazione dell'app Dyson Link. È possibile inoltre selezionare il percorso in cui salvare i dati relativi alla qualità dell'aria esterna.

Icone display



Verde intermittente = il Wi-Fi è pronto per la connessione all'app Dyson Link



Bianco intermittente = connessione Wi-Fi in corso



Bianco fisso = Wi-Fi connesso

LED spento = Wi-Fi disattivato



Bianco fisso = purificazione non completata/requisiti di qualità dell'aria non soddisfatti



Verde fisso = pulizia completata/requisiti di qualità dell'aria soddisfatti

LED spento = l'apparecchio non è in modalità di pulizia automatica



Rosso fisso = l'apparecchio sta riscaldando



Bianco fisso = l'apparecchio ha raggiunto la temperatura richiesta



Bianco fisso = l'apparecchio è in modalità notturna

LED spento = l'apparecchio non è in modalità notturna

Telecomando

Accensione/
standby

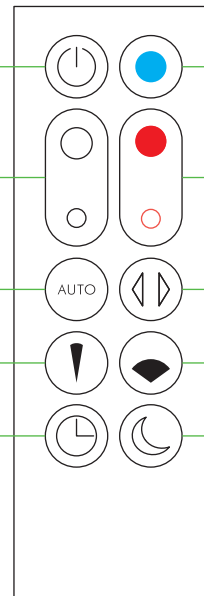

Modalità di
raffrescamento

Controllo della velocità
del flusso d'aria

Controllo termostato

Modalità automatica

Oscillazione
ON/OFF

Modalità direzionata

Modalità diffusa

Timer di
spegnimento

Modalità notturna

Per controllare l'apparecchio è anche possibile utilizzare l'app Dyson Link. Si prega di notare che l'apparecchio e l'app Dyson Link hanno bisogno di un segnale Wi-Fi per funzionare.

Telecomando con alloggiamento magnetico.

Attaccare il telecomando alla parte superiore dell'apparecchio con i pulsanti rivolti verso il basso.

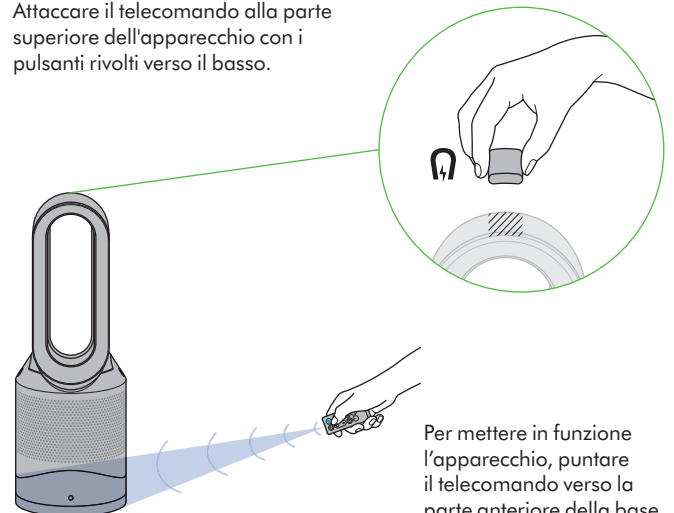

Per mettere in funzione l'apparecchio, puntare il telecomando verso la parte anteriore della base.

L'apparecchio si trova in modalità raffrescamento

Premere il pulsante blu per attivare la modalità di raffrescamento. La spia del pulsante di accensione da rossa diventerà blu per indicare che è stata attivata la modalità di raffrescamento. Per impostare la velocità del flusso d'aria utilizzare il relativo pulsante oppure impostare la modalità di regolazione automatica.



L'apparecchio è in modalità di riscaldamento

Premere il pulsante rosso del controllo termostato fino a visualizzare la temperatura ambiente richiesta sul display digitale. La spia del pulsante di accensione da blu diventerà rossa per indicare che è stata attivata la modalità di riscaldamento. Il simbolo del riscaldamento verrà visualizzato in rosso e diventerà bianco una volta raggiunta la temperatura ambiente richiesta. Una volta raggiunta la temperatura ambiente richiesta, l'apparecchio non riscalderà più. L'apparecchio inizia a scaldare nuovamente se la temperatura ambiente scende al di sotto di quella richiesta. Il cerchio rosso intorno al pulsante di accensione rimane visibile fino a che il prodotto è in modalità riscaldamento. Per impostare la velocità del flusso d'aria utilizzare il relativo pulsante oppure impostare la modalità di regolazione automatica.

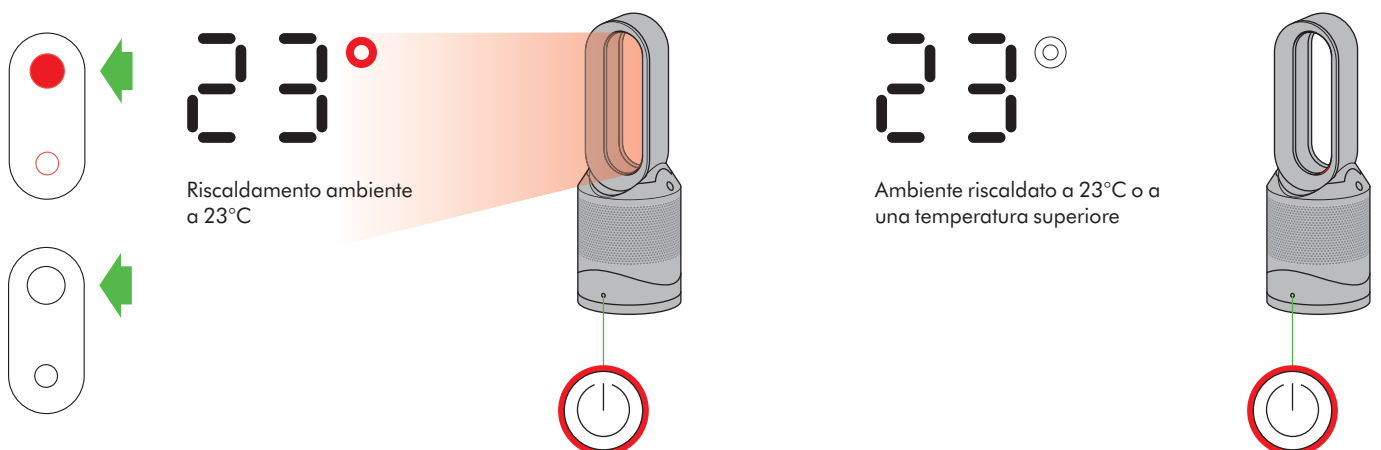

Al primo utilizzo, l'apparecchio verrà impostato automaticamente a una temperatura superiore di 3 °C rispetto alla temperatura ambiente rilevata. In seguito, nell'apparecchio rimarrà memorizzata l'ultima temperatura impostata.

Tutte le volte che viene selezionata la modalità di riscaldamento, parte un breve ciclo di calibrazione. Durante questo ciclo, il flusso d'aria viene controllato automaticamente. Una volta terminato il ciclo di calibrazione, la velocità del flusso d'aria tornerà a quella selezionata.

Modalità automatica



La modalità automatica regola la potenza in base alla qualità dell'aria nella stanza.

Se la modalità automatica è attiva (indicato da un simbolo A in basso a sinistra del display), i sensori integrati regolano in modo intelligente la velocità del purificatore a seconda della qualità dell'aria.

La modalità automatica varia leggermente a seconda dell'impostazione selezionata (raffrescamento o riscaldamento).

L'apparecchio è in modalità automatica di raffreddamento



Se l'aria è pulita, il simbolo A diventa verde e il display numerico si spegne. Se la qualità dell'aria peggiora, il simbolo A diventa bianco e l'apparecchio ricomincia automaticamente a depurare l'aria nella stanza.

L'apparecchio è in modalità di riscaldamento automatica

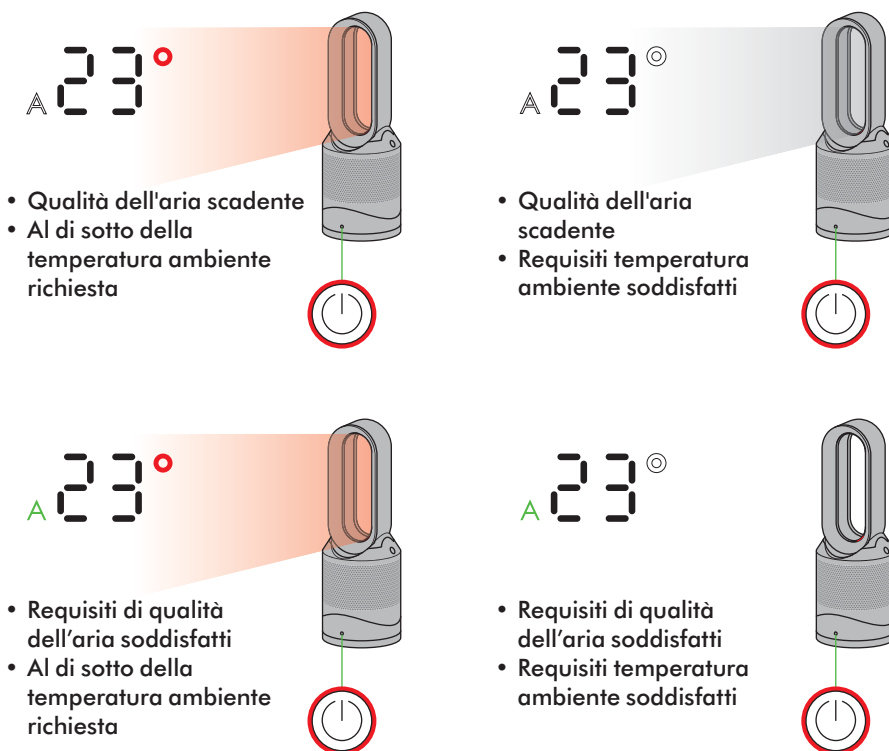

Quando si attiva la modalità automatica durante il processo di riscaldamento, l'aria viene purificata e riscaldata dall'apparecchio. Sull'apparecchio viene visualizzata la temperatura ambiente richiesta, non il flusso d'aria della ventola. Una volta raggiunta la temperatura ambiente richiesta, l'apparecchio non riscalda più l'aria. La ventola continua a girare per purificare l'aria fino a che non vengono raggiunti i requisiti relativi alla qualità dell'aria. L'apparecchio inizia a scaldare nuovamente se la temperatura ambiente scende al di sotto di quella richiesta.



È possibile utilizzare l'app Dyson Link per avere maggiore controllo del dispositivo e regolarne la sensibilità a distanza.

La prima volta che si utilizza l'apparecchio, la calibrazione dei sensori richiede 6 giorni. Durante questo periodo di tempo, è possibile che l'apparecchio sia maggiormente sensibile ai COV (composti organici volatili), ad esempio agli odori.

Modalità notturna



La modalità notturna riduce la luminosità del display e la rumorosità dell'apparecchio, che può essere utilizzato tranquillamente anche mentre si dorme.

Quando la modalità notturna è attivata (simbolo luminoso di una mezzaluna nell'angolo in basso a destra del display), la luminosità verrà ridotta fino a dissolversi completamente dopo 5 secondi. Il simbolo della mezzaluna rimane illuminato.



Se l'apparecchio si trova in modalità manuale, la potenza si riduce al livello 4. Se il flusso dell'aria è già inferiore al livello 4, in modalità notturna rimane invariato. Può comunque essere modificato manualmente. Il display si illumina brevemente, per poi spegnersi di nuovo. In modalità automatica, la potenza viene regolata automaticamente in base alla qualità dell'aria, senza mai superare il livello 4.

Oscillazione

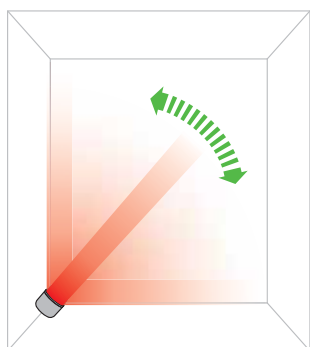

Controllo dell'oscillazione
Per attivare l'oscillazione dell'apparecchio, premere il pulsante corrispondente sul telecomando. Per interromperla, premere nuovamente il pulsante. L'apparecchio non oscillerà quando si premono i pulsanti di controllo dell'apparecchio.

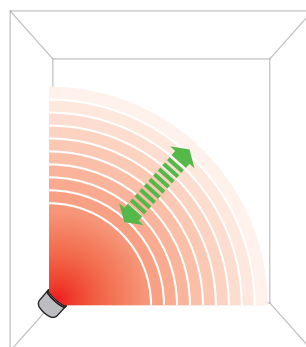
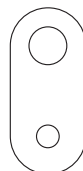

Controllo della velocità del flusso d'aria

Per modificare la velocità del flusso dell'aria, premere il corrispondente pulsante sul telecomando. Sul display digitale comparirà la nuova velocità; se impostato in modalità riscaldamento, dopo 2,5 secondi comparirà sul display la temperatura impostata.

Modalità diretta e diffusa

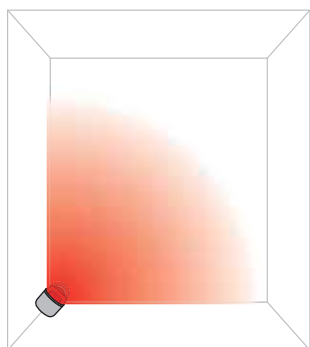

Modalità diffusa
Premere il pulsante a forma di angolo ottuso per modificare l'orientamento del flusso d'aria e fare in modo che sia diretto verso uno spazio più ampio.

Le funzioni di riscaldamento e raffreddamento potranno essere entrambe utilizzate in questa modalità.

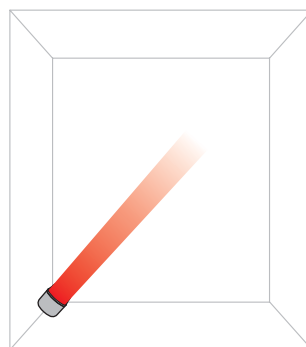

Modalità direzionata
Premere il pulsante a forma di angolo acuto per modificare l'orientamento del flusso d'aria e fare in modo che sia diretto verso uno spazio più preciso.

Le funzioni di riscaldamento e raffreddamento potranno essere entrambe utilizzate in questa modalità.



Il timer di spegnimento causa lo spegnimento dell'apparecchio una volta trascorso l'orario impostato.

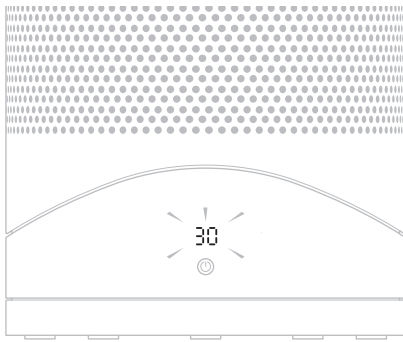

Per impostare il timer di spegnimento, premere e tenere premuto il pulsante del timer fino a selezionare il tempo desiderato. Quando il tempo impostato termina, l'apparecchio va in modalità di standby. Per annullare, premere il pulsante del timer finché non vengono visualizzati due trattini sul display.

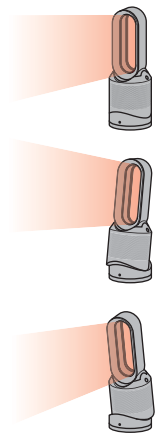
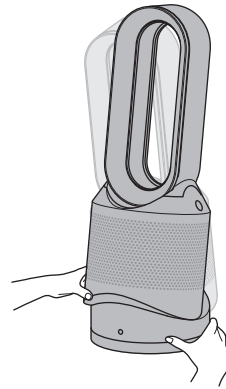

Sorreggere con cautela la base e il corpo principale, inclinare l'anello amplificatore in avanti o indietro fino a ottenere l'angolazione del flusso d'aria desiderata.

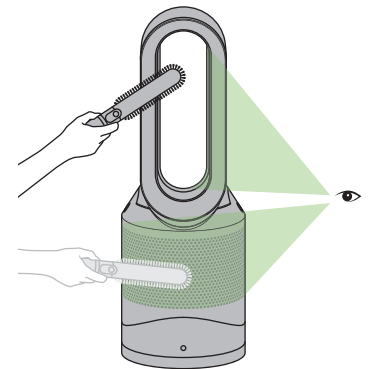
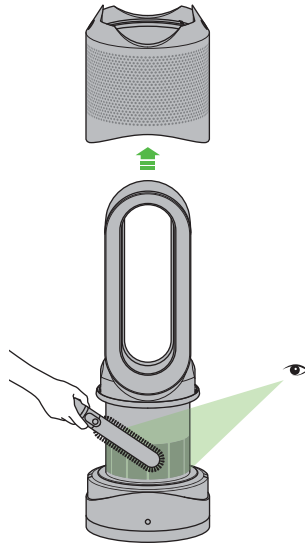
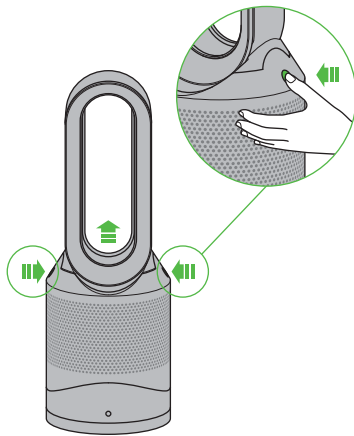

Assicurarsi che l'apparecchio non sia collegato alla corrente. Se l'apparecchio è stato in uso, attendere 1-2 ore affinché si raffreddi del tutto. Controllare l'eventuale presenza di ostruzioni nei fori d'aspirazione dell'aria e nella piccola apertura all'interno dell'anello amplificatore. Utilizzare una spazzola delicata per rimuovere lo sporco.

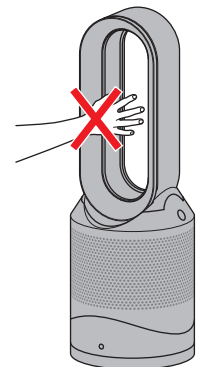
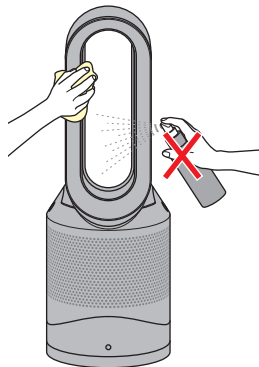

Scollegare l'apparecchio dalla rete elettrica. Dopo averlo utilizzato, attendere 1-2 ore affinché si raffreddi del tutto prima di procedere alla pulizia. Per pulire, rimuovere la polvere con un panno asciutto o umido. Non usare detersivi o solventi.

L'apparecchio si riscalda durante l'uso e resta caldo per un breve periodo anche dopo l'utilizzo. Evitare il contatto della pelle con le superfici calde. Tenere l'apparecchio fuori dalla portata dei bambini.

Sostituzione dell'unità filtro

Quando si rende necessaria la sostituzione del filtro non lavabile, sul display dell'apparecchio verrà visualizzato il simbolo raffigurato in basso. Per sostituire l'unità filtro non lavabile, seguire i passaggi indicati di seguito. Assicurarsi che l'apparecchio non sia collegato alla corrente. L'apparecchio Dyson è programmato per ricordare all'utente di sostituire il filtro dopo 12 mesi, considerando un utilizzo di 12 ore al giorno. In caso di maggiore utilizzo, l'indicatore si attiverà prima. L'indicatore funge solo da guida. L'utilizzo in ambienti altamente inquinati potrebbe richiedere una sostituzione più regolare del filtro. È possibile controllare la qualità dell'aria esterna tramite l'app Dyson Link.

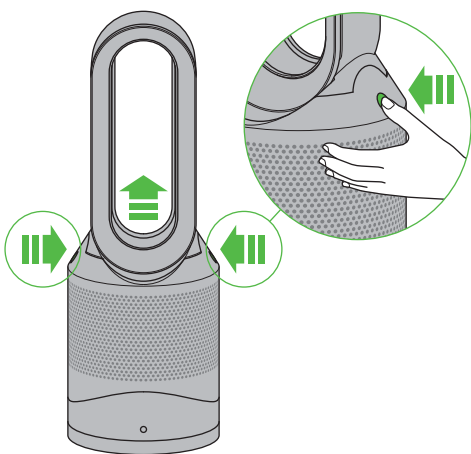
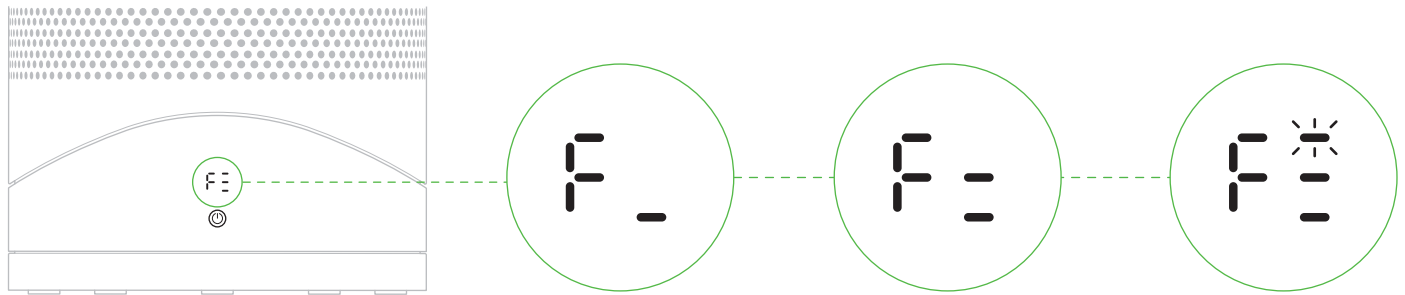

2

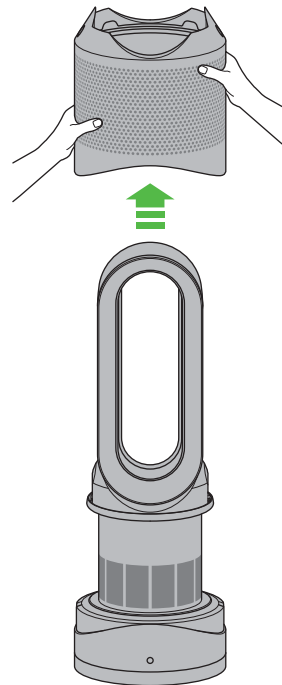

3

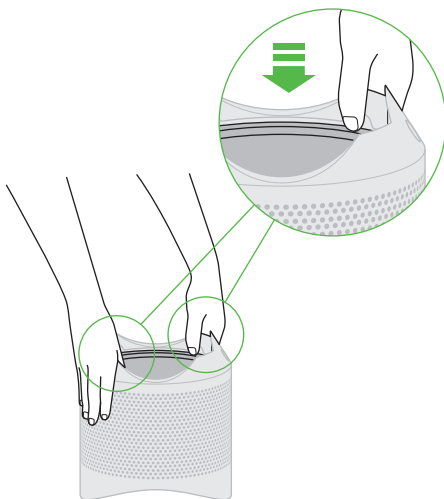

4

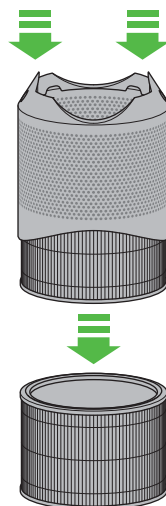

5

Lo smaltimento del filtro esaurito deve avvenire nell'osservanza delle norme di sicurezza e normative locali vigenti.

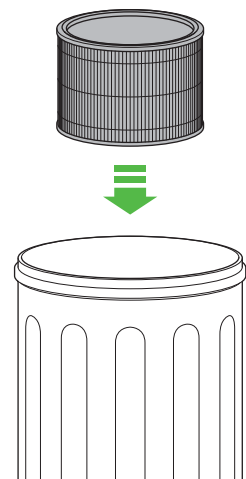

6

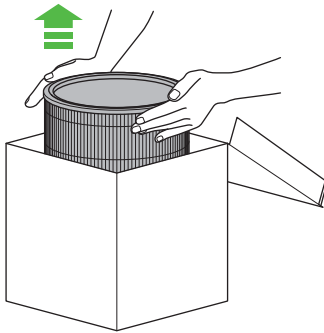

7

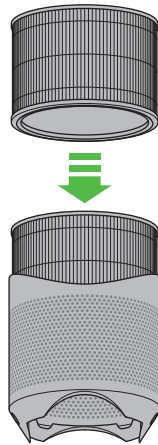

8

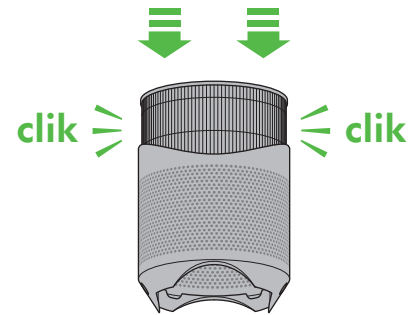

9

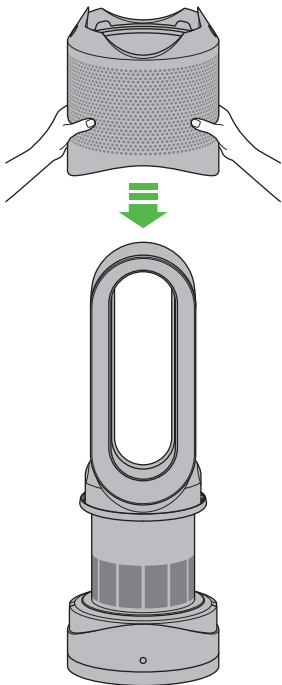

10

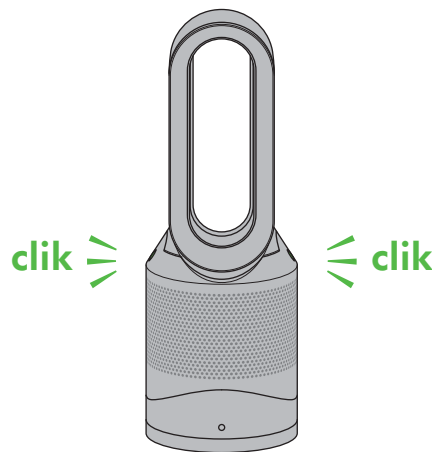

11

Pulire lo sportellino a ogni sostituzione del filtro. Aprire lo sportellino situato sul lato dell'apparecchio. Pulire la parte interna e rimuovere lo sporco con un bastoncino di cotone. Ciò assicura che i sensori siano sempre precisi e garantisce un funzionamento ottimale dell'apparecchio.

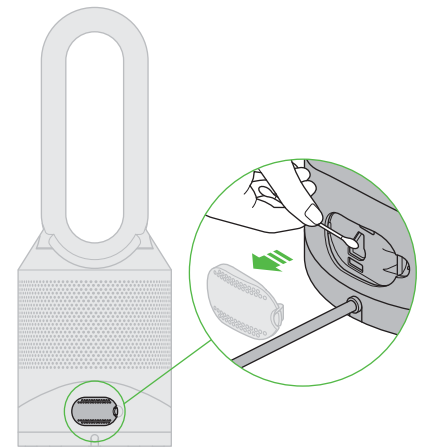

12

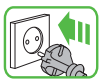

Dopo aver riassembleto l'apparecchio, tenere premuto per 6 secondi il pulsante di accensione/standby sul telecomando per resettare l'indicatore del filtro.

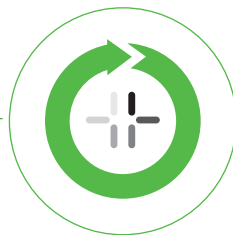
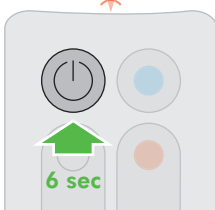
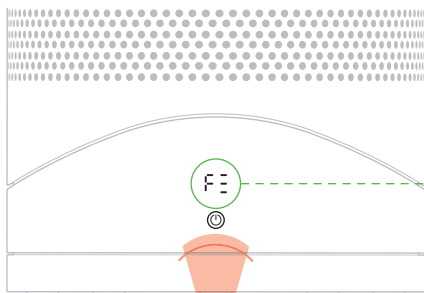

Sul display a LED verrà visualizzato un simbolo circolare che ruota in senso orario indicante il caricamento.



Una volta completato il caricamento, l'apparecchio potrà essere normalmente utilizzato.



Utilizzando l'app Dyson Link è possibile ricevere una notifica per sapere quando è necessario sostituire il filtro non lavabile. Grazie all'app Dyson Link è inoltre possibile resettare l'indicatore del filtro.

Attivazione o disattivazione del Wi-Fi



10-20 secs

Per attivare o disattivare il Wi-Fi, tenere premuto il pulsante di accensione dell'apparecchio per un intervallo di tempo compreso tra 10 e 20 secondi.

Wi-Fi disattivato



Wi-Fi attivato



Bianco fisso = Wi-Fi connesso



Bianco intermittente = connessione Wi-Fi in corso



Verde intermittente = il Wi-Fi è pronto per la connessione all'app Dyson Link

LED spento = Wi-Fi disattivato



Se il Wi-Fi è disattivato, l'apparecchio non sarà in grado di connettersi all'app Dyson Link.

Rimozione delle impostazioni Wi-Fi



21 secs

È possibile eliminare le informazioni relative alla rete in uso dall'apparecchio.



Tenere premuto il pulsante di accensione dell'apparecchio per più di 20 secondi.

Il simbolo del Wi-Fi lampeggerà in bianco e in verde in modo intermittente per indicare che le informazioni di rete sono state rimosse.



Rimuovendo le impostazioni di rete, l'apparecchio non sarà in grado di connettersi all'app Dyson Link.

Risoluzione di problemi

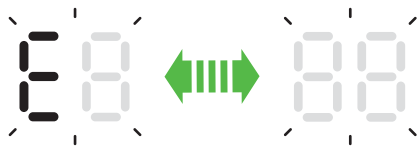

La visualizzazione di una E che lampeggia in modo intermittente durante l'utilizzo indica che l'apparecchio non è in grado di effettuare l'operazione richiesta.

Verificare che:

La temperatura della stanza sia superiore a 5 °C.
Non siano presenti ostruzioni nella griglia della presa o nell'amplificatore del circuito.
Il filtro sia stato montato correttamente e non debba essere sostituito.
L'apparecchio sia collegato correttamente alla presa a muro.

Se viene ancora visualizzato l'errore, scollegare il cavo, attendere 10 secondi e ricollegarlo.
Se il problema persiste, contattare il Centro Assistenza Dyson.



La visualizzazione di una E fissa durante l'utilizzo indica che l'apparecchio ha smesso di funzionare correttamente.

Installeren van de Dyson Link app

Het toestel werkt nog beter als het aangesloten is op de Dyson Link app op uw smartphone.



Product SSID
XXXXX-XXX-XX-XXXXXXXX-XXXX

Product Wi-Fi Password
XXXXXXXX

Mac address
XX:XX:XX:XX:XX:XX

De Dyson Link app downloaden vanaf iOS of Android.

Selecteer 'Product toevoegen' vanuit de app en volg de aanwijzingen op het scherm.

Om het toestel aan te sluiten heeft u de gegevens nodig aan het begin van deze handleiding.

Interne en externe luchtkwaliteitsgegevens worden weergegeven via de app Dyson Link. Raadpleeg de instructies op het scherm. U kunt een persoonlijke keuze maken voor gevoeligheid binnenluchtkwaliteit tijdens de eerste configuratie van de app Dyson Link. U kunt tevens een locatie selecteren voor externe luchtkwaliteitsgegevens.

Pictogrammen weergeven



Knippert groen = Wi-Fi is gereed voor aansluiting op uw app Dyson Link



Knippert wit = Wi-Fi bezig met verbinding met Wi-Fi



Ononderbroken wit = verbinding met Wi-Fi

Uit = Wi-Fi uitgeschakeld



Ononderbroken wit = zuiveren/ doel luchtkwaliteit is niet bereikt



Ononderbroken groen = schoon/doel luchtkwaliteit bereikt

Uit = toestel staat niet op automatische schoonmaakmodus



Ononderbroken rood = apparaat wordt opgewarmd



Ononderbroken wit = apparaat heeft de doelt temperatuur bereikt



Ononderbroken wit = toestel staat in nachtmodus

Uit = toestel staat niet op nachtmodus

Afstandsbediening

Aan/uit-knop			Verkoelingsmodus
Instelling luchtstroomsnelheid			Thermostaatcontrole
Automatische modus			Zwenken
Geconcentreerde modus			Stand voor verspreide modus
Timer-functie			Nachtmodus

De Dyson Link-app kan tevens worden gebruikt voor het regelen van uw apparaat. Denk eraan dat het apparaat en de app Dyson Link een Wi-Fi-sigitaal nodig heeft om te functioneren.

De afstandsbediening kan magnetisch worden gekoppeld. Bevestig de afstandsbediening aan de bovenzijde van het apparaat door deze hierop te leggen met de knoppen omlaag.

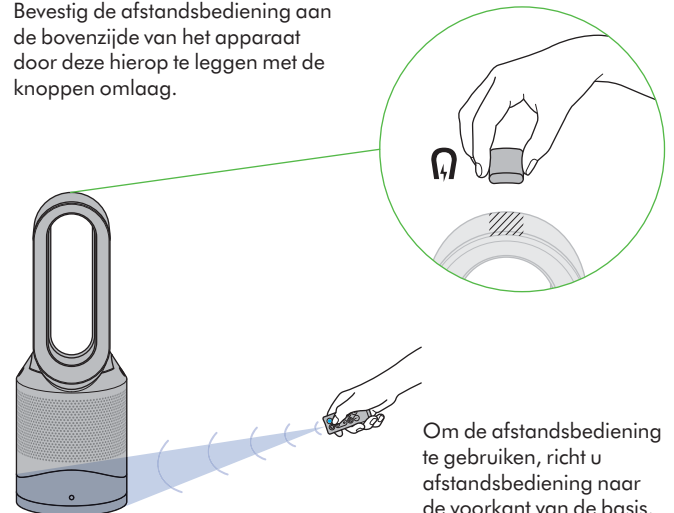

Om de afstandsbediening te gebruiken, richt u afstandsbediening naar de voorkant van de basis.

Het apparaat staat in de koelmodus

Druk op de blauwe knop om naar de koelmodus te gaan. Het lampje van de aan/uit-knop verandert van rood in blauw om aan te geven dat u naar de koelmodus bent gegaan. Druk op de knop voor de luchtstroomsnelheid om de snelheid van de luchtstroom te veranderen of gebruik de automatische modus voor automatische regeling.

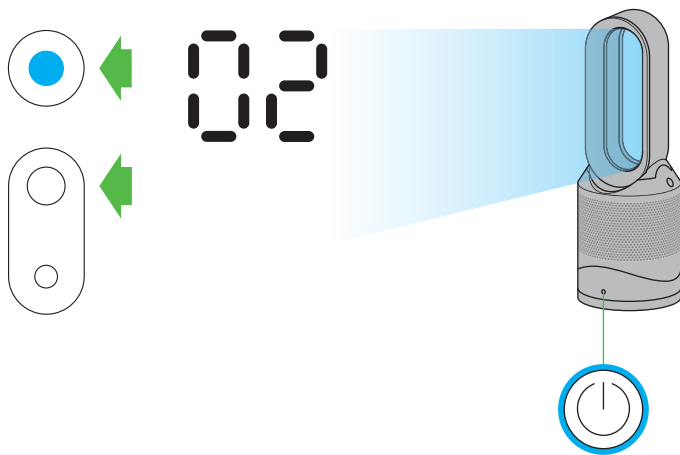

Het apparaat staat in de verwarmingsmodus

Druk op de rode thermostaatcontroleknop totdat het digitale display de doeltemperatuur van de kamer toont. Het lampje van de aan/uit-knop verandert van blauw in rood om aan te geven dat u naar de verwarmingsmodus bent gegaan. Het verwarmingssymbool is rood bij verwarming en verandert in wit wanneer de doeltemperatuur van de kamer is bereikt. Wanneer de doeltemperatuur van de kamer is bereikt, stopt het apparaat met het verwarmen van de lucht. Als de kamertemperatuur lager wordt dan de doeltemperatuur, begint het apparaat weer met verwarmen. De rode cirkel om de aan/uit-knop blijft branden wanneer het product in de verwarmingsmodus staat. Druk op de knop voor de luchtstroomsnelheid om de snelheid van de luchtstroom te veranderen of gebruik de automatische modus voor automatische regeling.

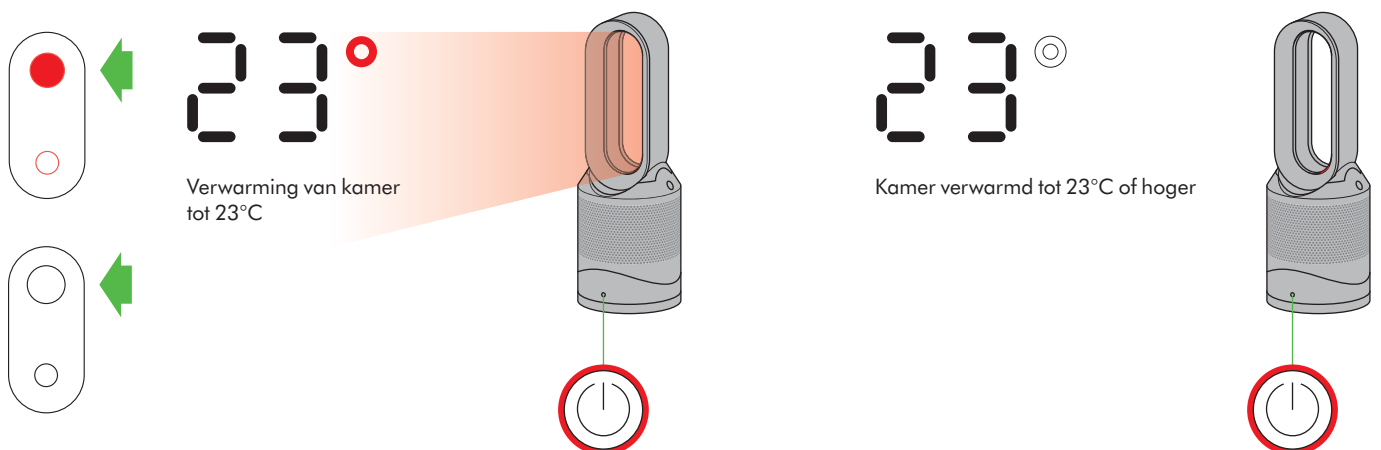

Bij het eerste gebruik wordt het apparaat ingeschakeld op een standaardtemperatuur van 3 graden °C hoger dan de huidige kamertemperatuur. Hierna onthoudt het apparaat de laatst ingestelde doeltemperatuur.

Elke keer dat de verwarmingsmodus wordt geselecteerd, wordt er een korte kalibratiecyclus uitgevoerd. De luchtstroom wordt tijdens deze cyclus automatisch aangepast. Als de kalibratiecyclus eenmaal is voltooid, keert het apparaat weer terug naar de geselecteerde luchtstroomsnelheid.

Automatische modus



De automatische modus past de stand van de machine aan om de gewenste luchtkwaliteit in de ruimte te bereiken.

Als de automatische modus aan staat (aangegeven met het symbool A links onderaan het weergavevenster), veranderen de geïntegreerde sensors op intelligente wijze de snelheid van het toestel naar gelang de luchtkwaliteit.

Het gedrag in de automatische modus verschilt enigszins tussen de koel- en verwarmingsmodi.

Het apparaat staat in de automatische koelmodus

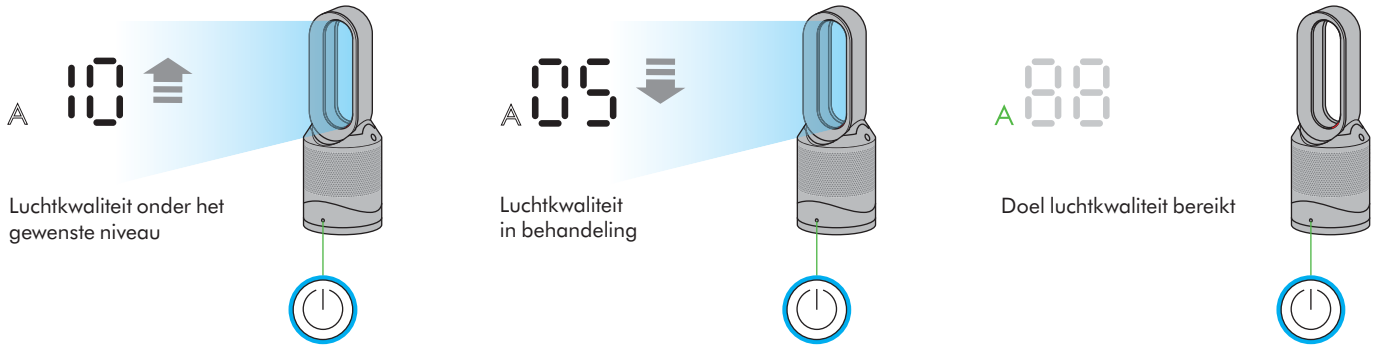

Als de lucht zuiver is, wordt het symbool A groen en wordt de numerieke weergave uitgeschakeld. Als de luchtquality verslechtert, wordt het symbool A wit en begint het toestel automatisch opnieuw de ruimte schoon te maken. Tijdens schoonmaken toont de numerieke weergave de snelheid van de luchtstroom.

Het apparaat staat in de automatische verwarmingsmodus

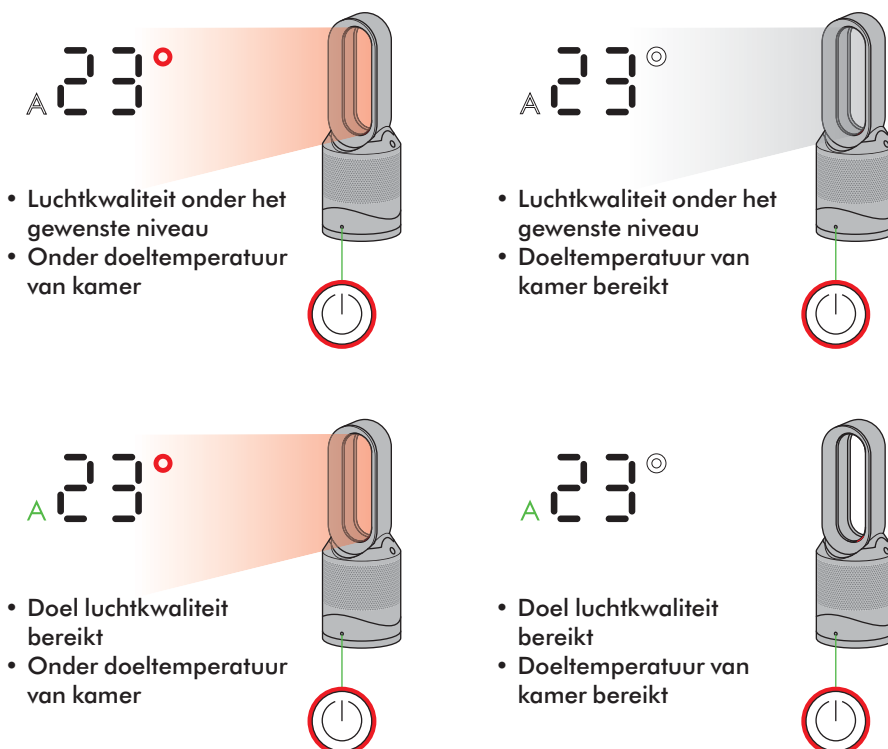

Wanneer de automatische modus wordt gebruikt in de verwarmingsmodus, zorgt het apparaat zowel voor reiniging als verwarming van de lucht. Het apparaat geeft de doeltemperatuur van de kamer weer en niet de luchtstroom van de ventilator. Wanneer de doeltemperatuur van de kamer is bereikt, stopt het apparaat met het verwarmen van de lucht. Als de richtwaarde voor de luchtquality niet is bereikt, blijft de ventilator draaien om de lucht te blijven zuiveren. Als de kamertemperatuur lager wordt dan de doeltemperatuur, begint het apparaat weer met verwarmen.



Voor extra controle kan men met de app Dyson Link de gevoeligheid van het toestel nader aanpassen op afstand.

Een periode van 6 dagen na het eerste gebruik van de machine is vereist voor het kalibreren van de sensor. Gedurende deze periode kan de machine gevoeliger zijn voor VOC's (zoals geuren) dan normaal.

Nachtmodus



In de nachtstand wordt het weergavevenster donkerder en loopt het toestel op een lager geluidsniveau, zodat het ideaal is voor gebruik terwijl u slaapt.

Als de nachtmodus aan staat (aangegeven door een verlicht half maantje in de rechter onderhoek van het weergavevenster), wordt het weergavevenster donkerder en gaat na 5 seconden helemaal uit. Het symbool met de halve maan blijft verlicht.



Als het apparaat niet in de automatische modus staat, wordt de snelheid van de luchtstroom verlaagd naar niveau 4. Als de nachtmodus in werking wordt gesteld, en indien deze reeds lager is dan niveau 4, blijft hij ongewijzigd. Men kan dit handmatig veranderen, indien gewenst. Het weergavevenster wordt korte tijd verlicht en gaat dan uit, zoals voordien. In de automatische modus wordt de snelheid van de luchtstroom automatisch verlaagd.

Oscilleren

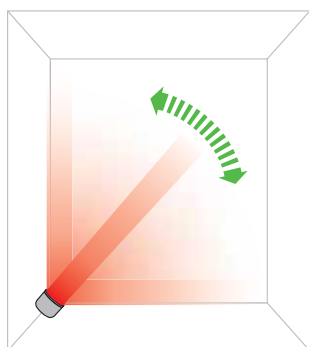

Draaibeweging

Druk op de knop voor de draaibeweging om deze functie in te schakelen. Druk nogmaals in om uit te schakelen. Als de bedieningsknoppen worden ingedrukt, draait het apparaat niet.

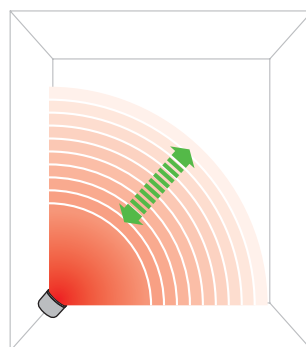
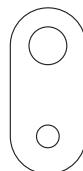

Instelling luchtstroomsnelheid

Druk op de knop voor de luchtstroomsnelheid om de snelheid van de luchtstroom te veranderen. Het digitale display toont de nieuwe snelheid; na 3 seconden schakelt het display weer over op de doeltemperatuur.

Verspreide en geconcentreerde modus

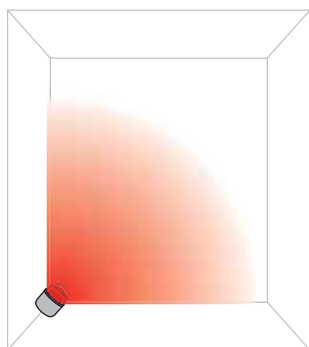

Stand voor verspreide modus

Druk de knop voor brede hoek in om te veranderen van persoonlijke gerichte luchtstroom naar een bredere gerichte luchtstroom.

Verwarmings- en koelmodi werken in deze modus.

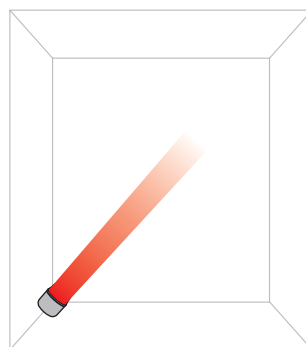

Geconcentreerde modus

Druk de knop voor smalle hoek in om te veranderen van een bredere projectie van luchtstroom naar een persoonlijke gerichte luchtstroom.

Verwarmings- en koelmodi werken in deze modus.



De slaaptimer schakelt uw apparaat uit wanneer de ingestelde tijd is verstreken.

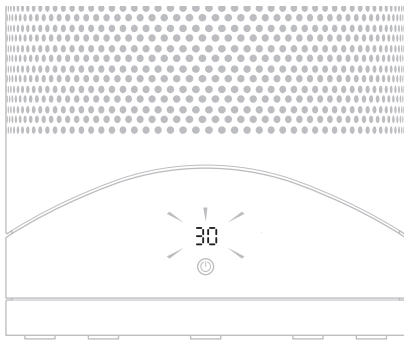

Druk de timerknop en houd deze ingedrukt om de slaaptimer in te stellen op de gewenste tijd. Als de tijd nul bereikt, gaat het apparaat naar de stand-by-modus. Om te annuleren verhoogt u de tijd totdat de twee streepjes verschijnen.

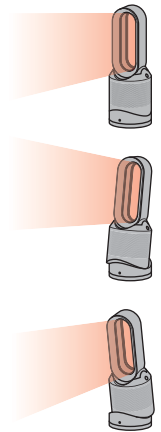
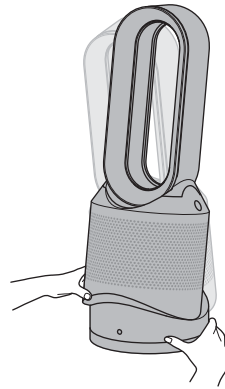

Houd de bodemplaat en onderkant van de apparaat stevig vast. Kantel de blaasring naar voren of achteren voor de gewenste luchtstroomhoek.

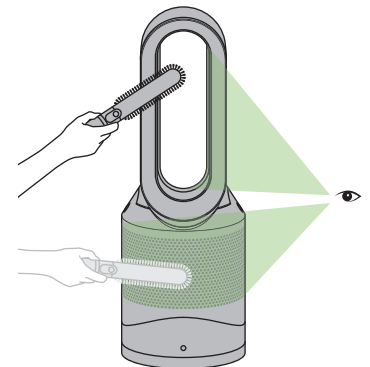
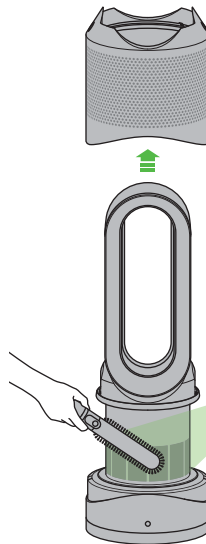
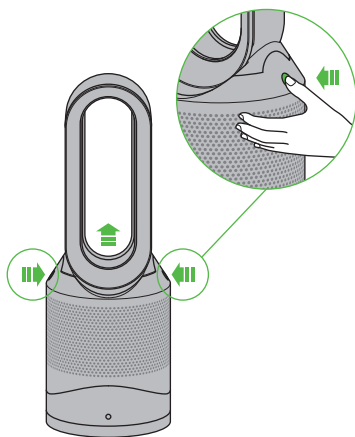

Zorg dat het toestel niet op de elektriciteit is aangesloten. Laat het apparaat (als het gebruikt is) 1 tot 2 uur ongebruikt zodat het compleet kan afkoelen. Controleer op blokkades in de luchtinlaatgaten en in de opening in de luchtring. Gebruik een zachte borstel om vuil te verwijderen.

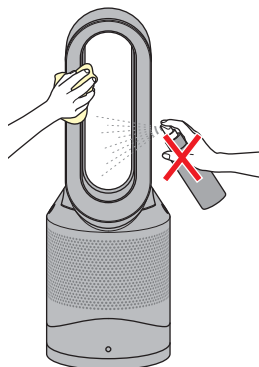

Haal de stekker uit het stopcontact. Laat het apparaat (als het gebruikt is) 1 tot 2 uur afkoelen voor u het reinigt. Er kan stof zich ophopen op het oppervlak van de machine. Gebruik een droge of licht vochtige doek om schoon te maken. Gebruik geen reinigingsmiddelen of poetsmiddelen.

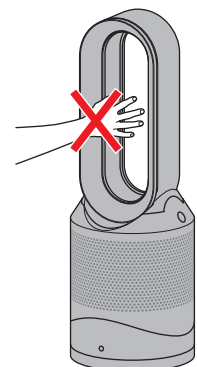

Tijdens gebruik en korte tijd daarna is dit apparaat heet. Zorg ervoor dat u niet met blote huid in aanraking komt met hete oppervlakken. Als er kinderen in de buurt zijn, probeer dan het apparaat zoveel mogelijk buiten hun bereik te plaatsen.

Vervangen van het filter

Als de niet-wasbare filtereenheid vervangen moet worden, zal het apparaat het weergegeven patroon laten zien. Om de niet-wasbare filtereenheid te vervangen, volgt u de volgende stappen. Zorg dat uw toestel niet op de elektriciteit is aangesloten. Uw Dyson-apparaat is geprogrammeerd om u eraan te herinneren om de filtereenheid na 12 maanden te vervangen gebaseerd op een gebruik van 12 uur per dag. Denk eraan dat uw indicatie sneller wordt geactiveerd bij meer gebruik. De indicator is slechts een richtlijn. Gebruik in zwaar vervuilde omgevingen kan vereisen dat de filtereenheid vaker wordt vervangen. De kwaliteit van de buitenlucht kan worden gecontroleerd via de app Dyson Link.

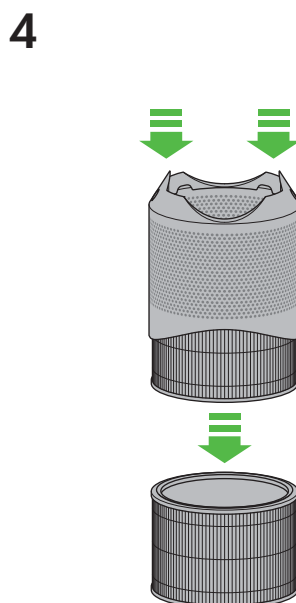
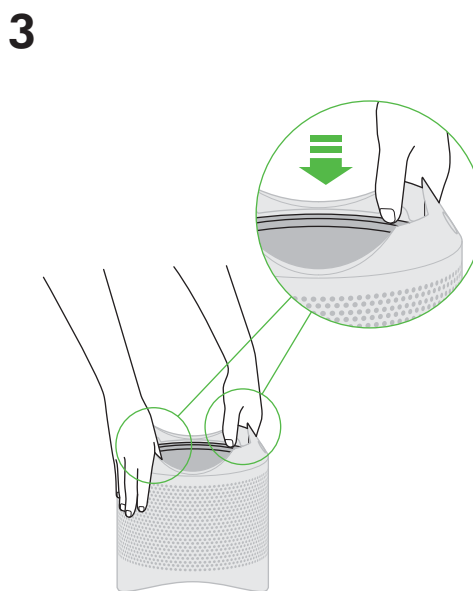
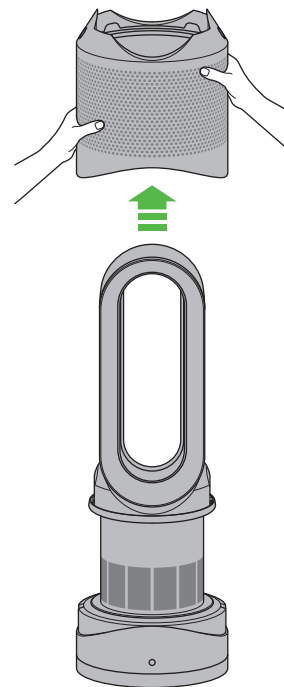
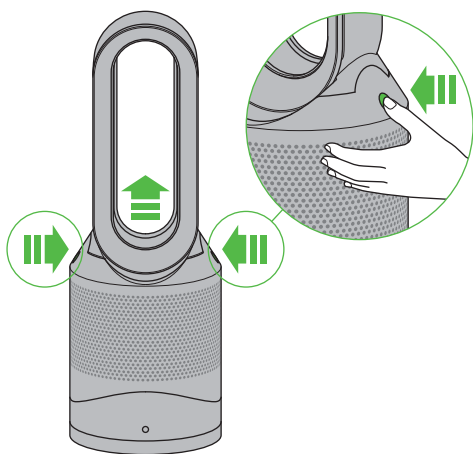
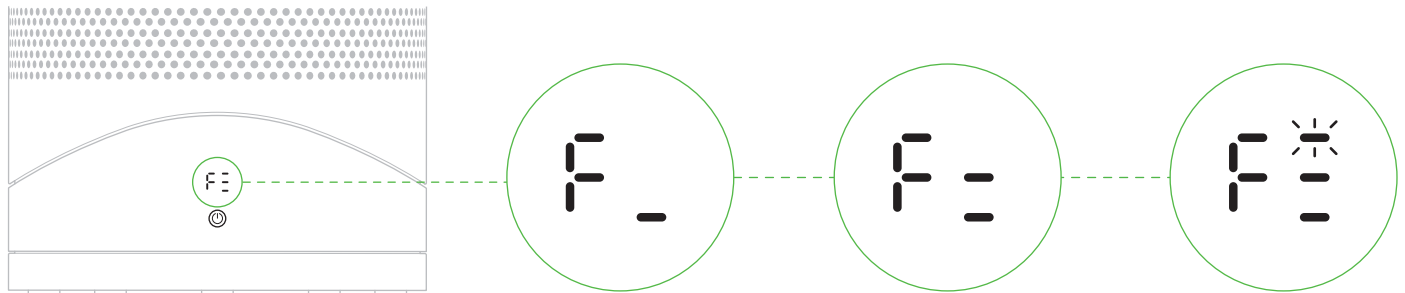

5 Bij het weggooien van de opgebruikte filtereenheid moet u de plaatselijke regelgeving volgen.

6

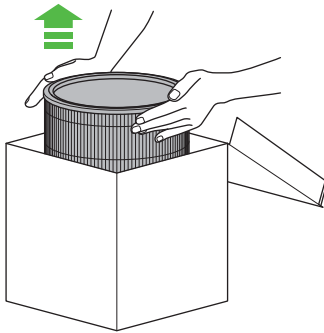

7

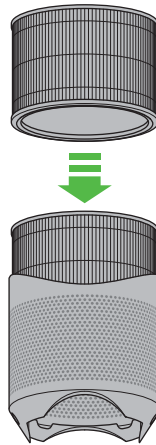

8

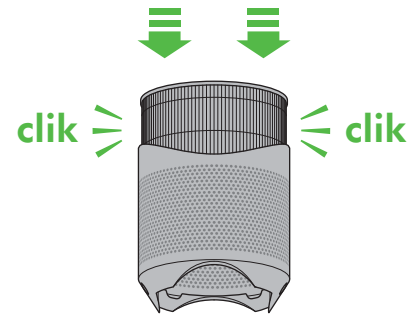

9

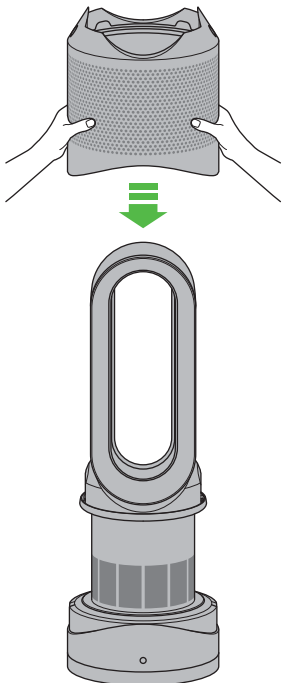

10

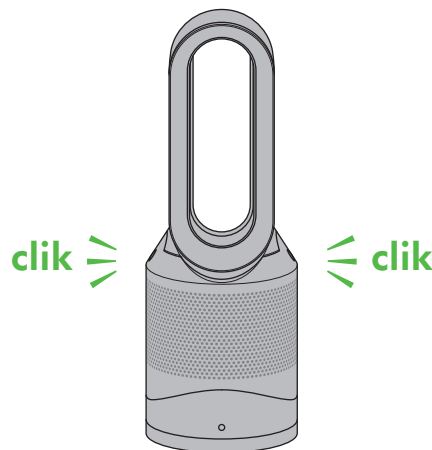

11

Reinig het luikje telkens als het filter wordt vervangen. Open het kleine luikje aan de zijkant van het toestel. Gebruik een wattenstaafje om de binnenkant schoon te maken en eventuele resten te verwijderen. Hierdoor wordt de nauwkeurigheid van de sensor gehandhaafd en worden de aanhoudend hoge prestaties van het toestel verzekerd.

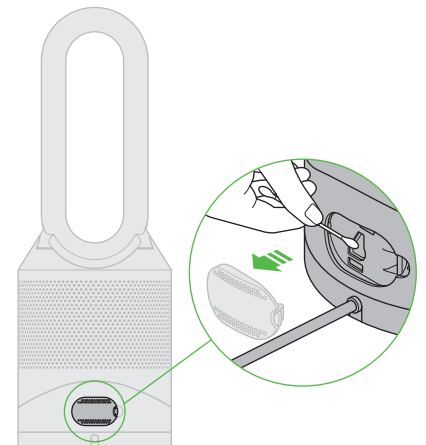

12



Als u uw apparaat weer in elkaar hebt gezet, houdt u de knop 'Stand-by AAN/UIT' op de afstandsbediening 6 seconden ingedrukt om de filterindicator te resetten.

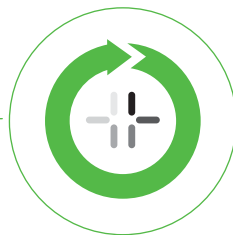
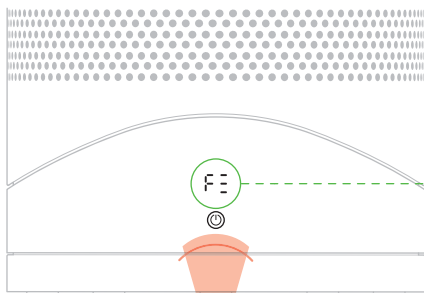

Een linksdraaiend patroon zal worden weergegeven op het LED-scherm.



Als het patroon voltooid is keert het apparaat terug naar normaal gebruik.

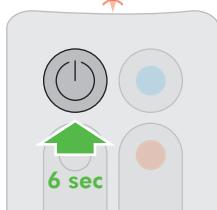

De Dyson Link-app informeert u wanneer uw niet-wasbare filter moet worden vervangen. De filterindicator kan tevens worden gereset vanuit de Dyson Link-app.

Wi-Fi aan- of uitzetten



10-20 secs

Wi-Fi kan aan of uit worden gezet als u de AAN/UIT-knop op het toestel 10 tot 20 seconden lang ingedrukt houdt.

Wi-Fi niet geactiveerd



Wi-Fi ingeschakeld



Ononderbroken wit = verbinding met Wi-Fi



Knippert wit = Wi-Fi bezig met verbinding met Wi-Fi



Knippert groen = Wi-Fi is gereed voor aansluiting op uw app Dyson Link

Uit = Wi-Fi uitgeschakeld



Als Wi-Fi niet is geactiveerd, kan het toestel geen aansluiting maken met de app Dyson Link.

Uw Wi-Fi-instellingen wissen



21 secs

U kunt uw netwerkinstellingen van het toestel verwijderen.



Houd de AAN/UIT-knop op het toestel meer dan 20 seconden lang ingedrukt.

Het Wi-Fi symbool knippert afwisselend wit en groen, hij geeft daarmee aan dat uw netwerkinstellingen zijn gewijzigd.



Als u uw netwerkinstellingen wist, kan het toestel geen verbinding maken met de app Dyson Link.

Probleemoplossing

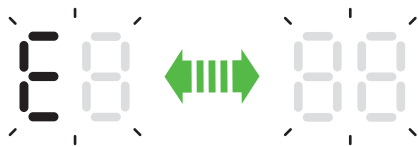

Wanneer u een 'E' ziet knipperen terwijl u het toestel probeert te gebruiken dan kan deze niet aan uw verzoek voldoen.

Si vous voyez un « E » continu lorsque vous essayez d'utiliser l'appareil, cela indique que l'appareil a cessé de fonctionner correctement.

Zorg ervoor dat u de volgende zaken heeft gecontroleerd:

De kamertemperatuur is hoger dan 5°C.
Er zijn geen verstoppingen in het inlaatrooster of de uitlaat van de lusversterker.
Het filter is op de juiste manier aangebracht en hoeft niet vervangen te worden.
Het toestel is op de juiste manier aangesloten, rechtstreeks in het stopcontact.

Als het bericht nog steeds wordt weergegeven, moet het toestel worden losgekoppeld en 10 seconden uit blijven voordat het weer wordt aangezet. Als het probleem aanhoudt, kunt u de hulplijn van Dyson bellen.

Настройка приложения Dyson Link

Можно оптимизировать работу устройства путем подключения к приложению Dyson Link на мобильном устройстве.



Загрузите приложение Dyson Link, доступное для устройств iOS и Android.

Выберите «Add a Product» (Добавить продукт) в приложении и следуйте инструкциям на экране.



Для подключения устройства требуется информация, доступная на обложке этого руководства.

Данные о качестве наружного и внутреннего воздуха отображаются посредством приложения Dyson Link. См. инструкции на экране. В процессе начальной настройки приложения Dyson Link можно выбрать индивидуальную степень качества воздуха в помещении. Можно также выбрать местоположение для данных качества наружного воздуха.

Значки на экране



Мигает зеленым = соединение Wi-Fi доступно, устройство готово к подключению к приложению Dyson Link



Мигает белым = подключение к сети Wi-Fi



Горит белым = подключение к сети Wi-Fi установлено

Не горит = подключение к сети Wi-Fi отсутствует



Горит белым = очистка не выполнена, или требуемое качество воздуха еще не достигнуто.



Горит зеленым = чисто/требуемое качество воздуха достигнуто

Не горит = устройство не работает в режиме автоматической очистки



Немигающий красный = устройство работает в режиме обогрева



Горит белым = устройство работает в ночном режиме



Немигающий белый = устройство достигло целевой комнатной температуры

Не горит = устройство не работает в ночном режиме

Пульт управления

Включение/выключение режима ожидания

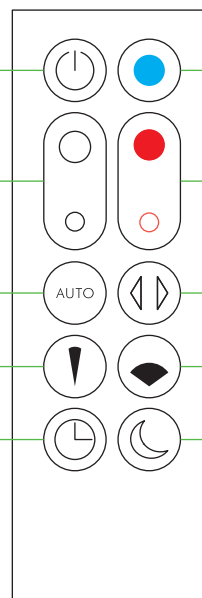

Режим вентилятора

Управление скоростью воздушного потока

Управление термостатом

Автоматический режим

Включение/выключение поворота корпуса

Режим направленного воздушного потока

Режим рассеянного воздушного потока

Таймер автоматического отключения

Ночной режим

Для управления устройством можно использовать приложение Dyson Link. Обратите внимание, что для функционирования устройства и приложения Dyson Link необходим сигнал Wi-Fi.

Пульт дистанционного управления

крепится с помощью магнита. Кладите пульт дистанционного управления на верхнюю часть устройства кнопками вниз.

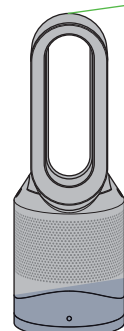
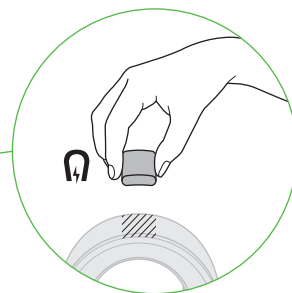

Для управления устройством с помощью пульта направьте его на основание устройства с лицевой стороны.

Устройство работает в режиме охлаждения

Нажмите синюю кнопку Режим охлаждения, чтобы перейти к режиму охлаждения. Красный индикатор на кнопке питания сменится синим индикатором, указывая, что устройство работает в режиме охлаждения. Чтобы настроить скорость воздушного потока, используйте кнопку управления скоростью воздушного потока или используйте автоматический режим для автоуправления.

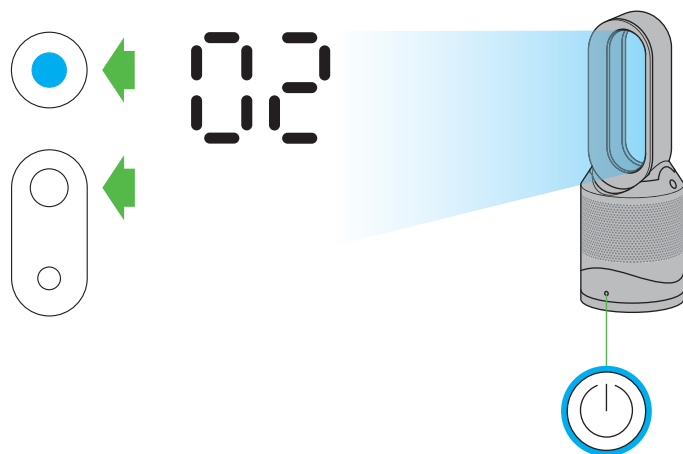

Устройство работает в режиме обогрева

Нажимайте красную кнопку управления термостатом, пока на цифровом экране не отобразится целевая комнатная температура. Синий индикатор на кнопке питания сменится красным индикатором, указывая, что устройство работает в режиме обогрева. Символ обогрева будет красным во время обогрева. Когда целевая комнатная температура будет достигнута, он сменится белым символом. После достижения целевой комнатной температуры устройство перестает нагревать воздух. Если комнатная температура опускается ниже целевого значения, устройство возобновляет обогрев. Красная окружность, охватывающая кнопку питания, не исчезнет, когда устройство работает в режиме обогрева. Чтобы настроить скорость воздушного потока, используйте кнопку управления скоростью воздушного потока или используйте автоматический режим для автоуправления.

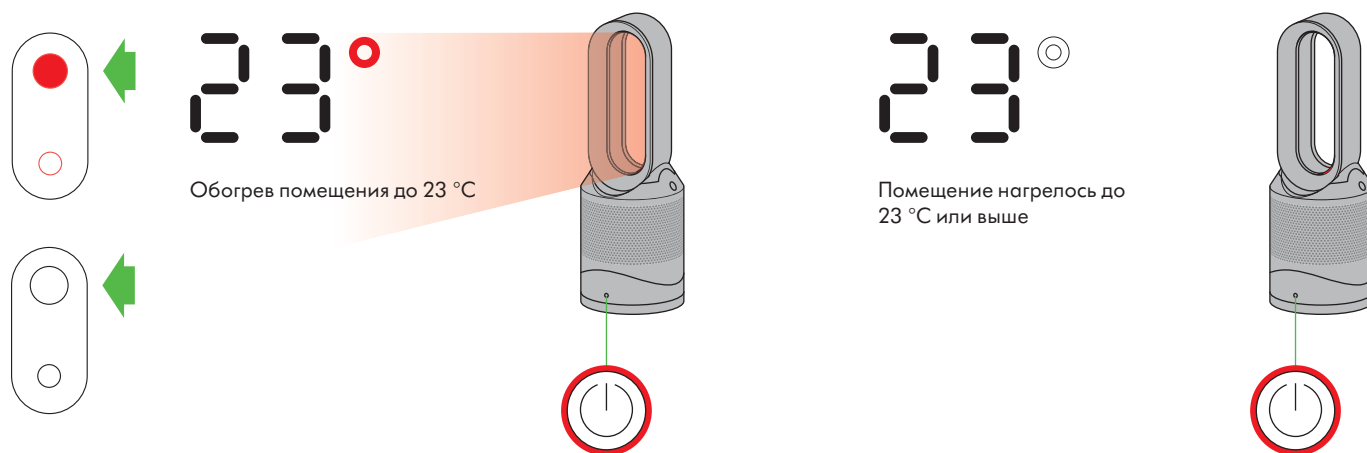

При первом использовании устройства по умолчанию будет отображаться температура на 3 °C выше комнатной температуры. После этого устройство запомнит последние настройки температуры.

Каждый раз при выборе режима обогрева выполняется короткий цикл калибровки. На протяжении этого цикла управление скоростью воздушного потока осуществляется автоматически. После завершения цикла калибровки устройство переходит в режим работы с заданной скоростью потока воздуха.

Автоматический режим



В автоматическом режиме мощность настраивается с учетом качества воздуха в помещении.

Когда автоматический режим включен (на что указывает символ «А» в нижнем левом углу экрана), встроенные датчики регулируют скорость работы устройства с учетом качества воздуха.

Работа в автоматическом режиме немного отличается в режимах охлаждения и обогрева.

Устройство работает в режиме автоматического охлаждения



Качество воздуха ниже целевого значения

Улучшение качества воздуха

Качество воздуха соответствует целевому значению

Если воздух чистый, символ «А» становится зеленым, а цифровой экран отключается. При ухудшении качества воздуха символ «А» становится белым и устройство автоматически возобновляет очистку воздуха. Во время чистки на дисплее будет отображаться текущая скорость

Устройство работает в режиме автоматического обогрева



- Качество воздуха ниже целевого значения
- Комнатная температура ниже целевого значения

- Качество воздуха ниже целевого значения
- Целевая комнатная температура достигнута

- Качество воздуха соответствует целевому значению
- Комнатная температура ниже целевого значения

- Качество воздуха соответствует целевому значению
- Целевая комнатная температура достигнута

Когда используется автоматический режим в режиме обогрева, устройство очищает и нагревает воздух. На устройстве будет отображаться целевая комнатная температура, а не скорость потока воздуха. После достижения целевой комнатной температуры устройство перестает нагревать воздух. Если целевое качество воздуха не достигнуто, вентилятор продолжает работать, чтобы очистить воздух. Если комнатная температура опускается ниже целевого значения, устройство возобновляет обогрев.



Для расширения возможностей управления можно использовать приложение Dyson Link для более точной удаленной регулировки чувствительности устройства.

После первого включения, устройству требуется около 6 дней для калибровки датчика уровня качества воздуха. В течение этого периода устройство может быть более чувствительным к летучим органическим веществам (таким как запахи), чем обычно.

Ночной режим



В ночном режиме яркость экрана приглушается и устройство работает тише, благодаря чему этот режим идеально подходит для использования во время сна.

Когда ночной режим включен (на что указывает подсвеченный символ полумесяца в правом нижнем углу экрана), яркость экрана приглушается и через 5 секунд он гаснет. Символ полумесяца по-прежнему подсвечивается.



Если устройство находится не в автоматическом режиме, скорость потока воздуха будет снижена до уровня 4. Если при активации ночного режима установлен уровень мощности ниже 4, он не изменяется. При необходимости настройку можно изменить вручную. Экран на короткое время загорается, а затем гаснет, как и раньше. В автоматическом режиме скорость воздушного потока уменьшится автоматически.

Вращение

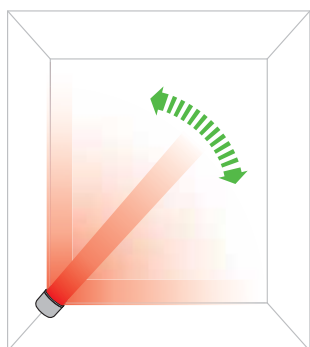

Управление вращением
Чтобы запустить вращение устройства, нажмите кнопку управления поворотом корпуса. Чтобы остановить вращение устройства, нажмите кнопку еще раз. При нажатии кнопок управления устройство не будет вращаться.

Управление скоростью воздушного потока

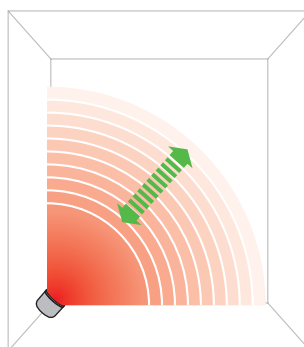
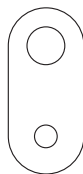

Управление скоростью воздушного потока
Чтобы изменить скорость воздушного потока, нажмите кнопку управления воздушным потоком. На цифровом дисплее отобразится новое значение скорости; через 3 секунды на экране вновь отобразится значение температуры.

Режимы рассеянного и направленного воздушного потока

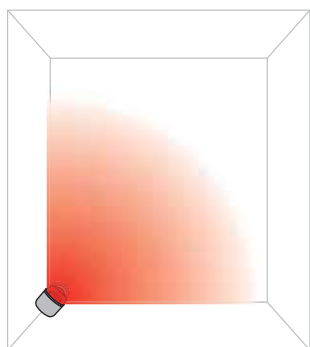

Режим рассеянного воздушного потока
Нажмите широкую угловую кнопку, чтобы изменить режим направленного воздушного потока на режим более широкого воздушного потока.

В этом режиме работают режимы нагрева и вентилятора.

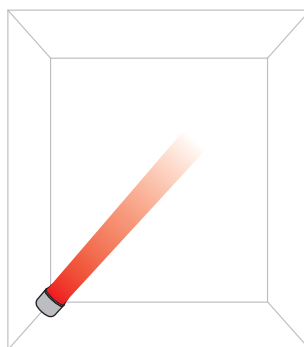

Режим направленного воздушного потока
Нажмите узкую угловую кнопку, чтобы изменить режим более широкого воздушного потока на режим направленного воздушного потока.

В этом режиме работают режимы нагрева и вентилятора.



Таймер отключения позволяет отключать устройство по истечении заданного времени.

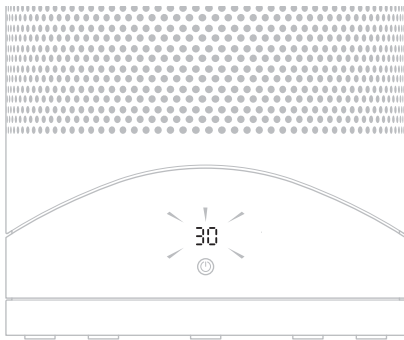

Чтобы установить таймер сна, нажмите и удерживайте кнопку таймера для выбора нужного времени. Когда время достигнет нуля, устройство перейдет в режим ожидания. Чтобы отменить, увеличивайте значение времени, пока не отобразятся две черты.

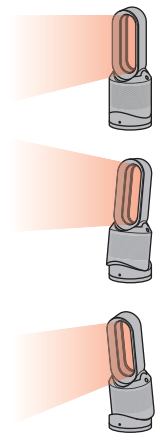
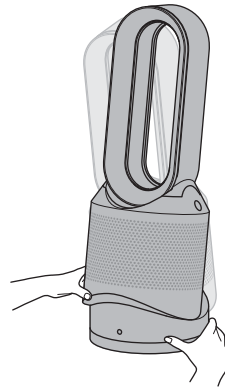

Осторожно возьмитесь за основание и за основную часть корпуса. Наклоните усилитель вперед или назад для достижения необходимого угла воздушного потока.

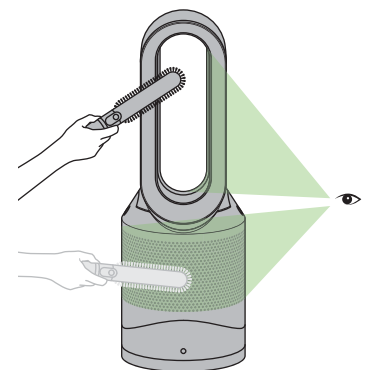
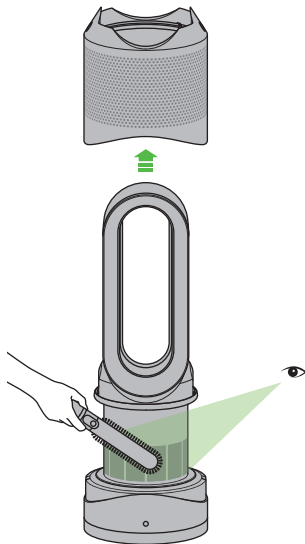
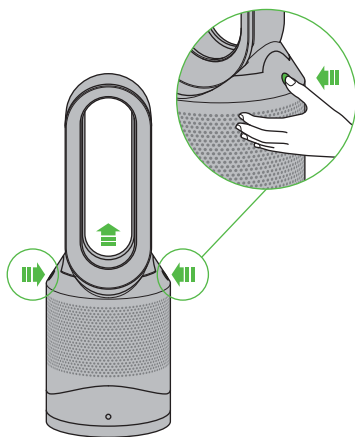

Убедитесь, что устройство отключено от сети. Если устройство использовалось, оставьте его на 1–2 часа, чтобы оно полностью остыло. Проверьте наличие засоров в отверстиях впуска воздуха и в небольшом отверстии внутри контурного усилителя (верхняя, овальная часть корпуса). С помощью мягкой щетки удалите засоры.

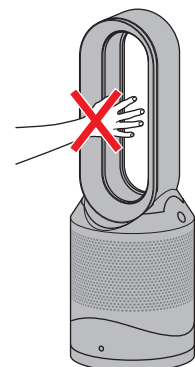
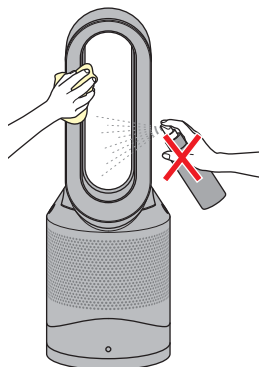

Отключите устройство от источника электропитания. Если устройство использовалось, перед очисткой дайте ему полностью остыть в течение 1–2 часов. На поверхности устройства может скопиться пыль. В случае скопления пыли на контуре, фильтрующем элементе и других деталях удалите ее сухой или влажной тканью. Не используйте моющие средства или полировочные средства.

Устройство нагревается в процессе работы и остается горячим в течение непродолжительного времени после использования. Не прикасайтесь к горячим поверхностям. При использовании устройства устанавливайте его в местах, недоступных для детей.

Замена фильтра

При наступлении срока замены фильтрующего элемента, не предназначенного для мытья, на устройстве появится показанный значок. Для замены фильтрующего элемента, не предназначенного для мытья, выполните следующие действия. Убедитесь, что устройство отключено от сети. Устройство Dyson запрограммировано на напоминание о замене фильтрующего элемента через 12 месяцев, исходя из 12-часового ежедневного использования. Обратите внимание, что индикатор появится раньше, если устройство будет использоваться более интенсивно. Индикатор служит только в качестве ориентира. При использовании в очень загрязненных условиях может потребоваться более частая замена фильтрующего элемента. Качество атмосферного воздуха можно проверить с помощью приложения Dyson Link.

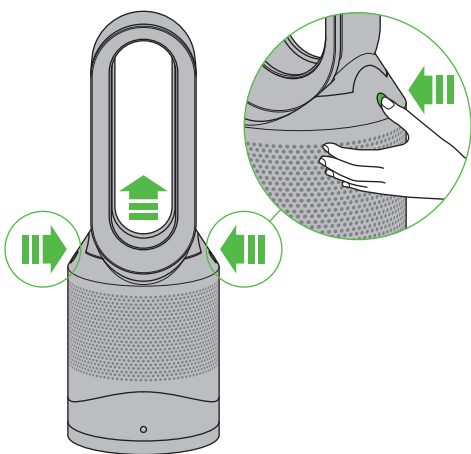
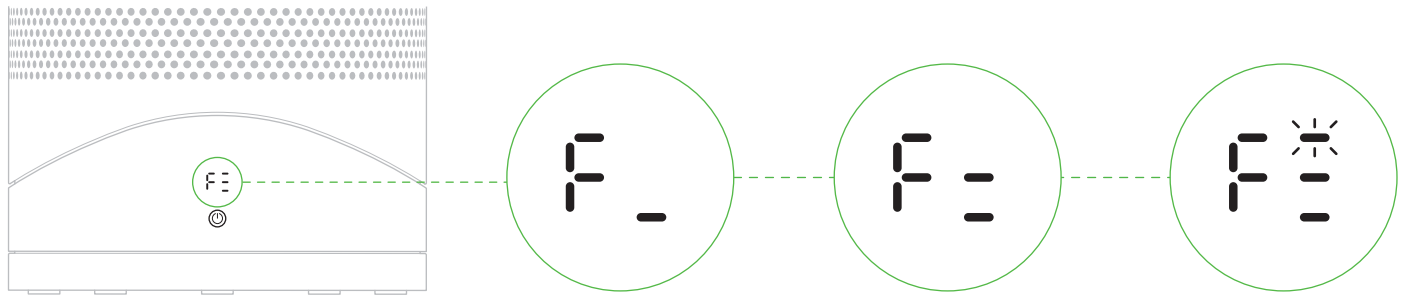

2

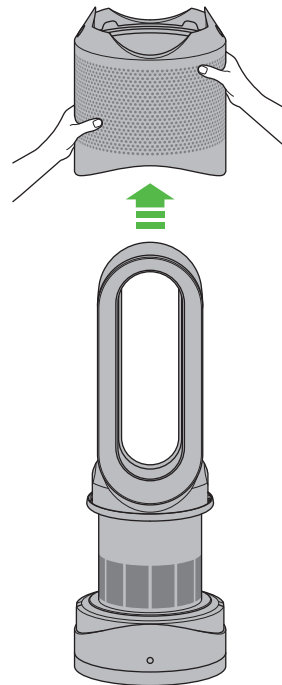

3

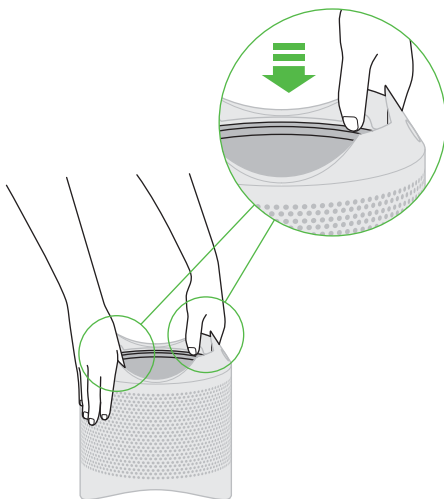

4

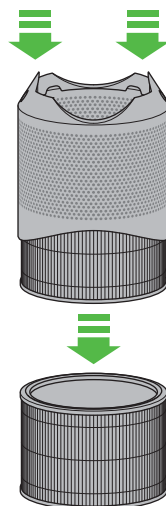

5

При утилизации отработанного фильтрующего элемента руководствуйтесь местными нормативами.

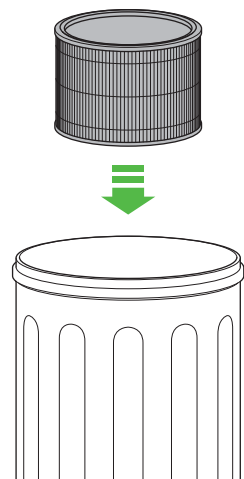

6

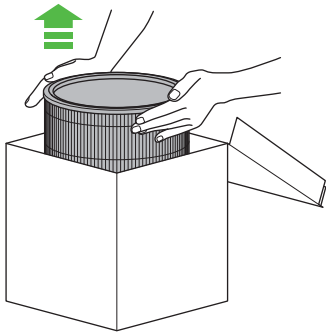

7

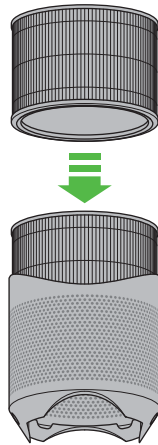

8

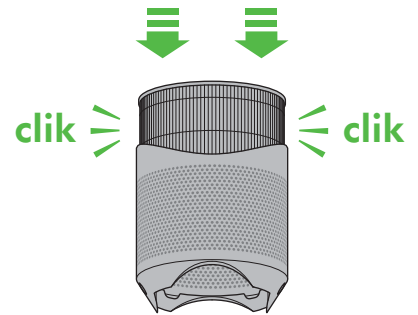

9

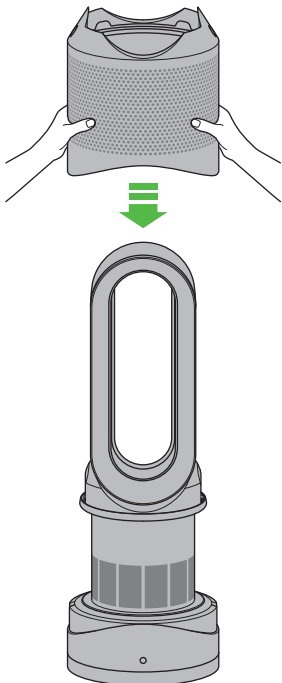

10

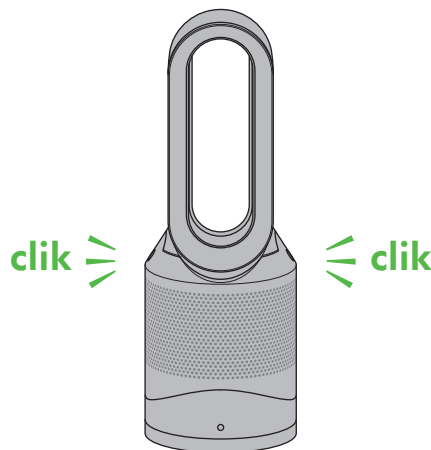

11

Очищайте шлюз датчика загрязнения воздуха при каждой замене фильтра. Откройте небольшую панель на боковой стороне устройства. С помощью ватной палочки очистите внутренние поверхности и удалите засоры. Это позволяет поддерживать точность датчика и гарантирует стабильно высокую производительность устройства.

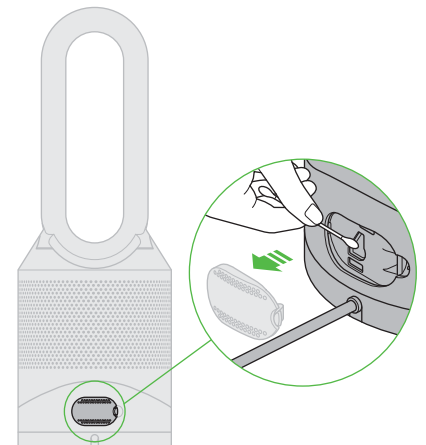

12



После сборки устройства нажмите и удерживайте кнопку включения/выключения режима ожидания на пульте дистанционного управления в течение 6 секунд, чтобы выполнить сброс индикатора фильтра.

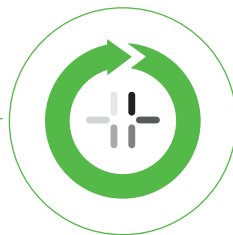
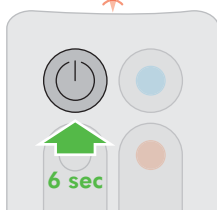
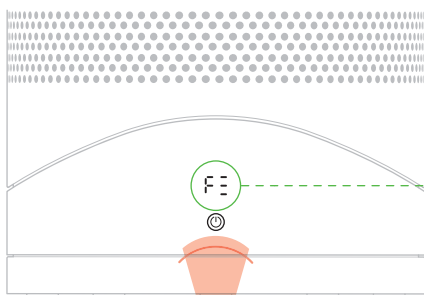

На ЖК-дисплее будет изображен вращающийся по часовой стрелке рисунок загрузки.



Как только рисунок загрузки остановится, устройство готово к использованию.



Приложение Dyson Link уведомит пользователя о необходимой замене не предназначенного для мытья фильтра. Приложение Dyson Link позволяет также сбрасывать индикатор фильтра.

Включение и выключение Wi-Fi



10-20 secs

Для включения или выключения соединения Wi-Fi нажмите и удерживайте кнопку включения/выключения устройства на протяжении 10–20 секунд.

Соединение Wi-Fi отключено



Соединение Wi-Fi включено



Горит белым = подключение к сети Wi-Fi установлено



Мигает белым = подключение к сети Wi-Fi



Мигает зеленым = соединение Wi-Fi доступно, устройство готово к подключению к приложению Dyson Link

Не горит = подключение к сети Wi-Fi отсутствует



Если соединение Wi-Fi отключено, устройство не сможет подключиться к приложению Dyson Link.

Сброс настроек Wi-Fi



21 secs

Вы можете удалить сведения о параметрах сети из памяти устройства.



Нажмите и удерживайте кнопку включения/выключения устройства на протяжении более 20 секунд.

Символ Wi-Fi будет попеременно мигать белым и зеленым, что указывает на то, что сведения о параметрах сети были удалены.



В случае удаления сетевых настроек подключение устройства к приложению Dyson Link будет невозможно.

Поиск и устранение неисправностей

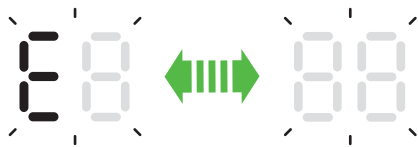

Если при попытке использования устройства отображается мигающий символ «E», выполнение запрошенных действий невозможно.

Проверьте следующее:

Температура в помещении выше 5 °C.
Впускные отверстия фильтра и контурный усилитель не закупорены.
Фильтр установлен правильно, и его замена не требуется.
Устройство правильно и напрямую подключено к стенной розетке.



Если при попытке использования устройства символ «E» горит, это означает, что устройство не функционирует должным образом.

Если сообщение по-прежнему отображается, отключите устройство от сети и подождите 10 секунд перед его повторным включением. Если проблему не удастся устранить, обратитесь в службу поддержки компании Dyson.

Namestitev aplikacije Dyson Link

Delovanje naprave se lahko izboljša s povezavo z aplikacijo Dyson Link v vašem pametnem telefonu.

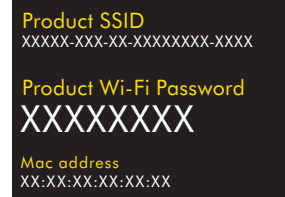

Prenesite si aplikacijo Dyson Link, ki je na voljo za operacijska sistema iOS in Android.

V aplikaciji izberite možnost Add a Product (dodaj izdelek) in sledite navodilom na zaslonu.

Za povezavo naprave boste potrebovali podatke, ki jih najdete na naslovni strani tega priročnika.

Podatke o kakovosti notranjega in zunanega zraka prikaže aplikacija Dyson Link. Sledite navodilom na zaslonu. Med namestitvijo aplikacije Dyson Link lahko nastavite osebno izbiro za občutljivost kakovosti notranjega zraka. Izberete lahko tudi območje za podatke o kakovosti zunanega zraka.

Ikone na prikazovalniku



Utripajoča zelena = WiFi je pripravljen za povezavo z vašo aplikacijo Dyson Link



Utripajoča bela = povezovanje z WiFi



Nenehno prižgana bela = WiFi povezan

Ugasnjena = WiFi onemogočen



Neprekinjeno sveti bela = čiščenje/kakovost zraka ni dosežena



Nenehno prižgana zelena = čisto/ustrezna kakovost zraka je dosežena

Ugasnjena = naprava ni v načinu samodejnega čiščenja



Rdeča = naprava greje



Bela = naprava je dosegla ciljno sobno temperaturo



Nenehno prižgana bela = naprava je v nočnem načinu delovanja

Ugasnjena = naprava ni v nočnem načinu delovanja

Daljinski upravljalnik

VKLOP/IZKLOP stanja pripravljenosti

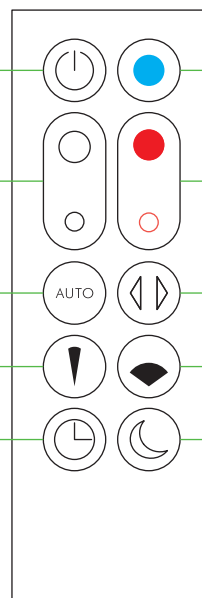

Način hlajenja

Nadzor hitrosti zračnega toka

Nadzor termostata

Samodejni način delovanja

VKLOP/IZKLOP oscilacije

Usmerjen način

Difuzni način

Časovnik spanca

Nočni način delovanja

Aplikacijo Dyson Link lahko uporabite tudi za upravljanje naprave. Naprava in aplikacija Dyson Link za delovanje potrebujeta internetni signal.

Daljinski upravljalnik se magnetno priklopi.

Daljinski upravljalnik pritrdite na vrh naprave tako, da so tipke obrnjene navzdol.

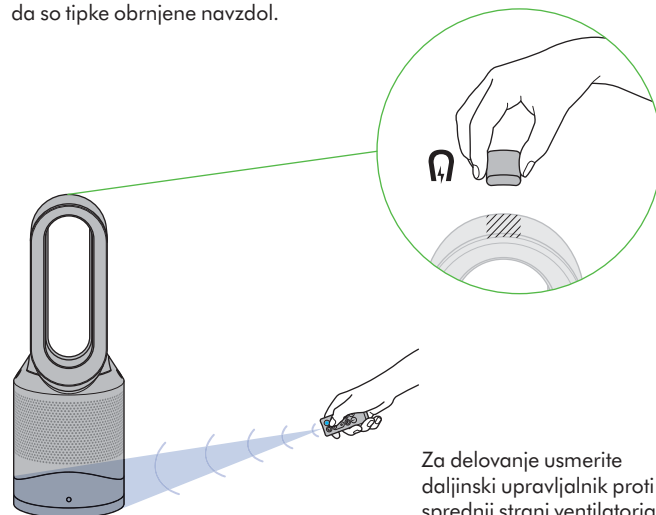

Za delovanje usmerite daljinski upravljalnik proti sprednji strani ventilatorja.

Naprava je v načinu za hlajenje

Pritisnite moder gumb za način hlajenja, da zaženete hlajenje. Lučka gumba za vklop se bo spremenila z rdeče na belo, da prikaže, da ste zagnali način hlajenja. Za spremembo hitrosti pretoka zraka uporabite gumb za upravljanje pretoka zraka ali samodejni način za samodejno upravljanje.

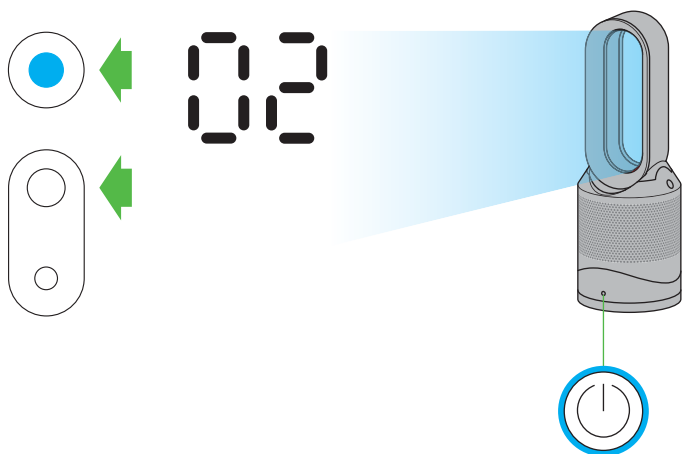

Naprava je v načinu za gretje

Pritisčajte rdeči gumb za upravljanje termostata, dokler se na digitalnem zaslonu ne pojavi ciljna sobna temperatura. Lučka gumba za vklop se bo spremenila z modre na rdečo, da prikaže, da ste zagnali način za gretje. Simbol za gretje bo med ogrevanjem rdeč in se bo spremenil v belega, ko bo dosežena ciljna sobna temperatura. Ko je dosežena ciljna sobna temperatura, naprava preneha ogrevati zrak. Če sobna temperatura pade pod ciljno temperaturo, bo naprava znova začela z ogrevanjem zraka. Ko je naprava v načinu za gretje, rdeč krog okrog gumba za vklop sveti. Za spremembo hitrosti pretoka zraka uporabite gumb za upravljanje pretoka zraka ali samodejni način za samodejno upravljanje.

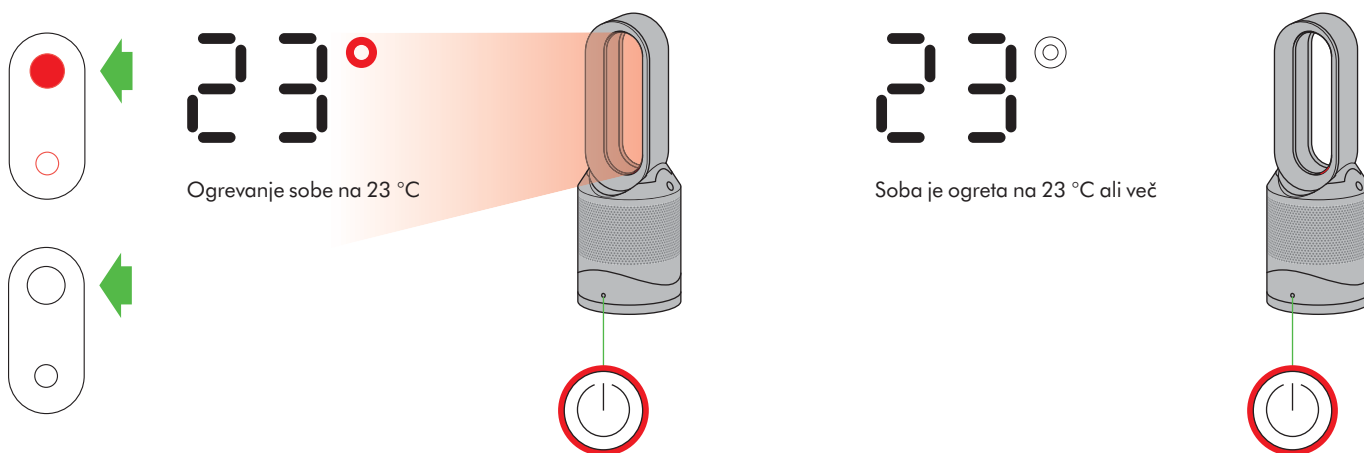

Pri prvi uporabi bo privzeta temperatura naprave 3 °C višja od zaznane sobne temperature. Potem si bo naprava zapomnila zadnjo nastavljeno ciljno temperaturo.

Vsakič, ko izberete način ogrevanja, izvede kratek cikel umerjanja. Med tem ciklom bo zračni tok samodejno reguliran. Po zaključku umeritvenega cikla bo znova aktivirana izbrana hitrost zračnega toka.

Samodejni način delovanja



Samodejni način delovanja zagotavlja prilagajanje moči delovanja skladno s kakovostjo zraka v prostoru.

Kadar je omogočen samodejni način delovanja (na kar opozarja simbol A v spodnjem levem kotu prikazovalnika), bodo vgrajeni senzori inteligentno prilagodili hitrost delovanja naprave skladno s kakovostjo zraka.

Način samodejnega delovanja se rahlo razlikuje med načinoma za hlajenje in gretje.

Naprava je v načinu za samodejno hlajenje



Kakovost zraka pod ciljno

Kakovost zraka se izboljšuje

Ciljna kakovost zraka dosežena

Če je zrak čist, bo simbol A zasvetil zeleno, številčni prikazovalnik pa se bo izklopil. Če se kakovost zraka poslabša, bo simbol A zasvetil belo, naprava pa bo samodejno začela čistiti zrak v prostoru. Med čiščenjem se bo na številčnem prikazovalniku prikazala hitrost pretoka zraka.

Naprava je v načinu za samodejno gretje

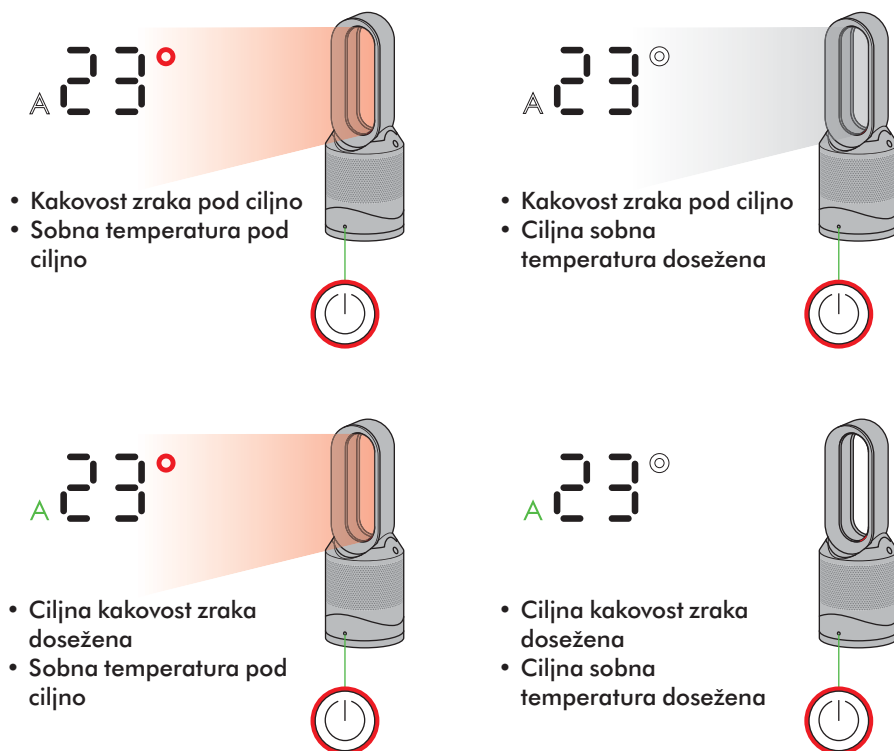

- Kakovost zraka pod ciljno
- Sobna temperatura pod ciljno

- Kakovost zraka pod ciljno
- Ciljna sobna temperatura dosežena

- Ciljna kakovost zraka dosežena
- Sobna temperatura pod ciljno

- Ciljna kakovost zraka dosežena
- Ciljna sobna temperatura dosežena

Ko uporabljate način za samodejno delovanje v načinu za gretje, naprava hkrati čisti zrak in ga greje. Naprava bo prikazala ciljno sobno temperaturo, ne pretok zraka ventilatorja. Ko je dosežena ciljna sobna temperatura, naprava preneha ogrevati zrak. Če ciljna kakovost zraka ni dosežena, bo ventilator kljub temu deloval, da nadaljuje s čiščenjem zraka. Če sobna temperatura pade pod ciljno temperaturo, bo naprava znova začela z gretjem zraka.



Aplikacijo Dyson Link lahko uporabite za oddaljeno dodatno uravnavanje občutljivosti naprave.

Po prvi uporabi naprave traja 6 dni, da se senzor umeri in začne posredovati podatke. V tem obdobju je lahko naprava bolj občutljiva za HOS (kot so vonjave) kot običajno.

Nočni način delovanja



Pri nočnem načinu delovanja se bo prikazovalnik zatemnil, naprava pa bo delovala potihno, kar je idealno za uporabo med spanjem.

Ko imate omogočen nočni način (prikazan je z osvetljenim simbolom luninega krajca v desnem spodnjem delu zaslona), se bo zaslon zasenčil in po 5 sekundah ugasnil. Simbol luninega krajca bo še vedno svetil.



Če naprava ni v samodejnem načinu, se bo hitrost pretoka zraka zmanjšala na stopnjo 4. Če je vklopljen nočni način delovanja in če je moč delovanja že pod 4. ravni, bo ta ostala na isti ravni. To lahko po želji ročno spremenite. Prikazovalnik bo na kratko zasvetil, nato pa se bo tako kot prej znova ugasnil. Če uporabljate samodejni način, se bo hitrost pretoka zraka samodejno zmanjšala.

Rotacija

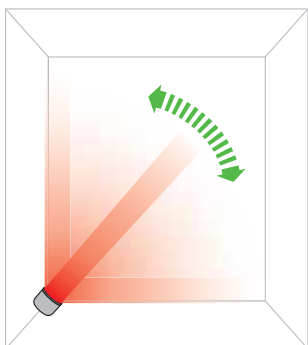

Nadzor oscilacije

Za začetek oscilacije pritisnite gumb za nadzor oscilacije. Za ustavitev oscilacije ponovno pritisnite gumb. Naprava ne bo oscilirala, ko držite pritisnjene nadzorne gumb.

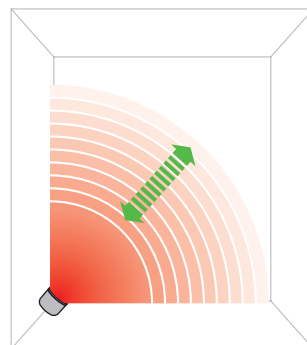
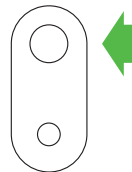

Nadzor hitrosti zračnega toka

Za spremembo hitrosti zračnega toka pritisnite gumb za nadzor hitrosti zračnega toka. Na digitalnem prikazovalniku se bo prikazala nova hitrost; po 3 sekundah bo znova prikazana ciljna temperatura.

Difuzni in usmerjen način

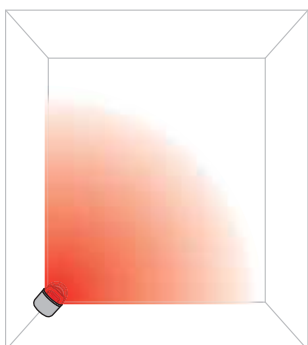

Difuzni način

Da bi spremenili osebno določen pretok zraka na širšo projekcijo pretoka zraka, pritisnite širokokotni gumb.

V tem načinu delujeta načina za gretje in hlajenje.

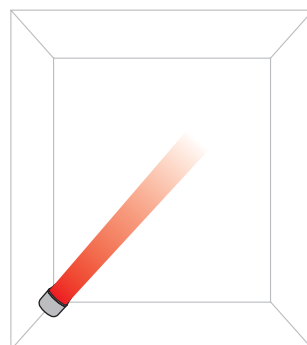

Usmerjen način

Da bi spremenili osebno določen pretok zraka s širše projekcije pretoka zraka na osebno določen pretok, pritisnite ozkokotni gumb.

V tem načinu delujeta načina za gretje in hlajenje.

Časovnik spanca



Časovnik za spanje bo izklopil napravo, ko ta doseže nastavljen čas.

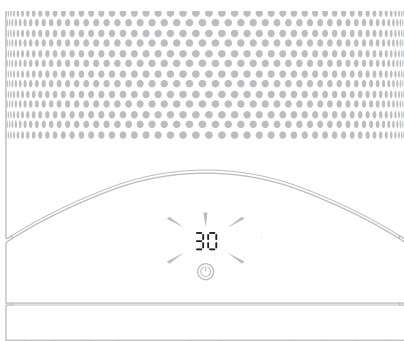

Če želite nastaviti časovnik za preklap v način spanja, pritisnite in držite gumb časovnika, da izberete želeni čas. Ko časovnik doseže vrednost nič, naprava preklopi v način pripravljenosti. Če ga želite preklicati, povečujte čas, dokler se ne pojavita dve črtici.

Funkcija nagiba

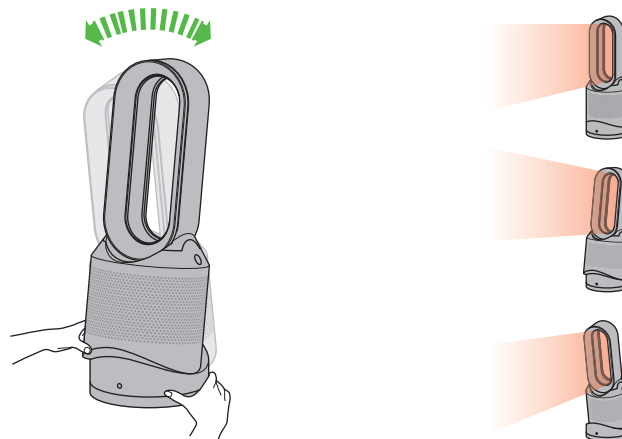

Previdno nagnite podstavek in glavni del naprave. Ojačevalnik nagnite naprej ali nazaj za želeni kot zračnega pretoka.

Odstranjevanje blokad

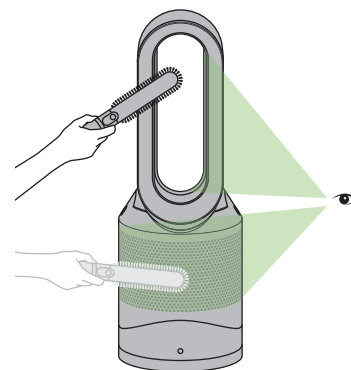
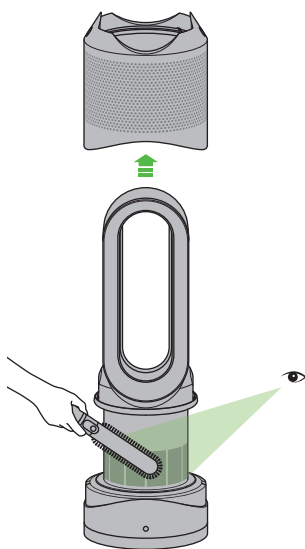
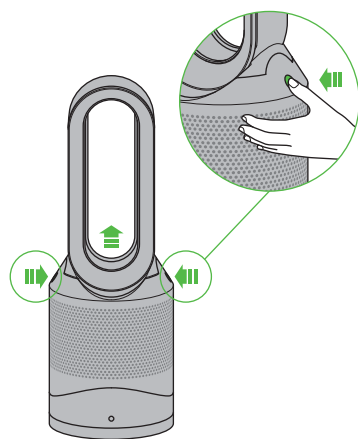

Poskrbite, da bo vtič naprave iztagnjen. Če ste napravo uporabljali, jo pustite 1–2 uri, da se popolnoma ohladi. Preverite, ali so luknjice za dovod zraka in majhne odprtine na notranji strani obroča za zrak zamašene. Za odstranjevanje prasnih delcev uporabite mehko krtačo.

Čiščenje

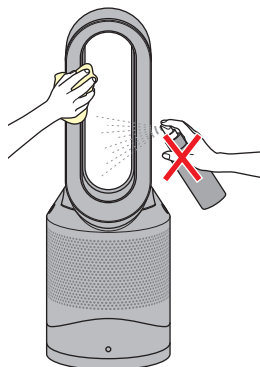

Odklopite napravo iz omrežne vtičnice. Če ste napravo uporabljali, jo pred čiščenjem pustite 1–2 uri, da se popolnoma ohladi. Na površini naprave se lahko nabira prah. Ko se prah nabere, ga s suho ali vlažno krpo obrišite z obroča, filtra in drugih delov. Ne uporabljajte čistil ali loščil.

POZOR: med uporabo se segreje

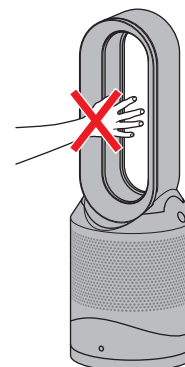

Med uporabo se naprava zelo segreje in ostane vroča še kratek čas po uporabi. Ne dotikajte se vročih površin z golo kožo. Če so zraven otroci, napravo namestite zunaj njihovega dosega.

Zamenjava filtrske enote

Ko je nepravilno filtrsko enoto treba zamenjati, stroj prikaže spodnji vzorec. Nepravilno filtrsko enoto zamenjajte po naslednjih navodilih. Poskrbite, da je stroj izklopljen iz omrežja. Stroj Dyson je programiran, da vas opomni, da po 12 mesecih na podlagi 12-urne dnevne uporabe zamenjate filter. Indikator se bo ob pogostejši uporabi vklopil prej. Indikator je le vodilo. Uporaba v močno onesnaženih okoljih bo morda zahtevala bolj redno menjavanje enote filtra. Kakovost zunanje zraka lahko preverite preko aplikacije Dyson Link.

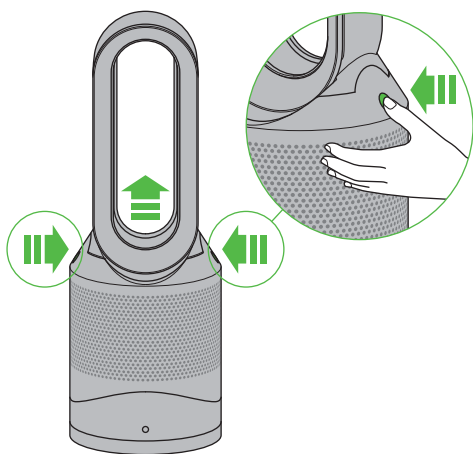
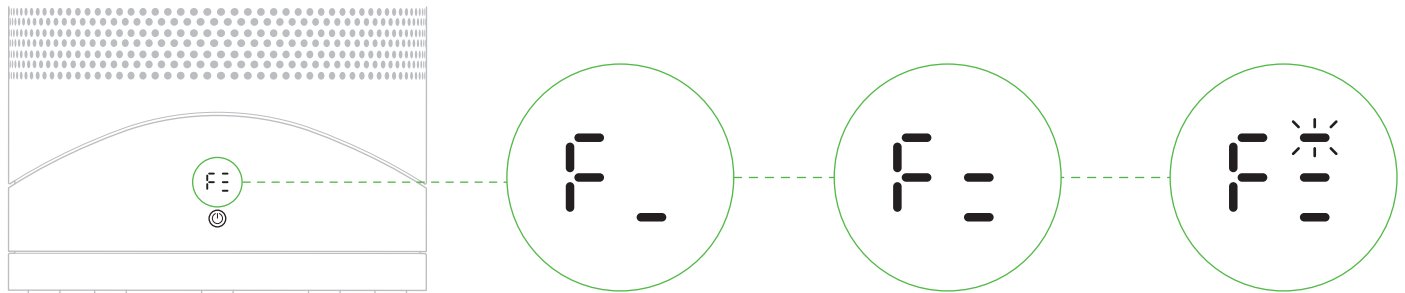

2

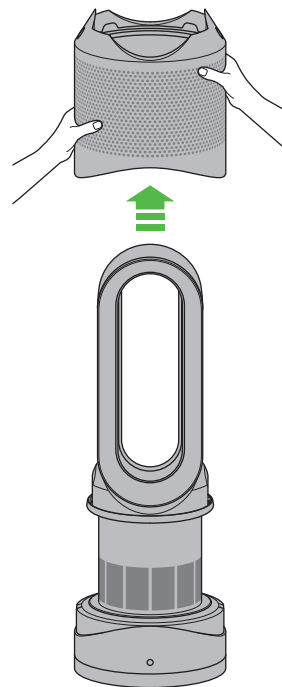

3

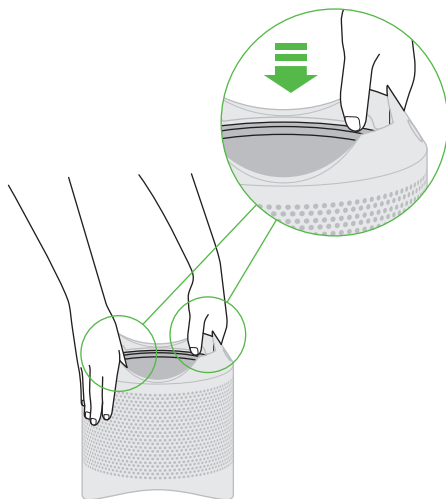

4

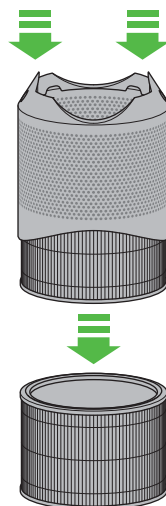

5

Pri odstranjanju izčrpane enote filtra ravnajte skladno z lokalnimi predpisi.

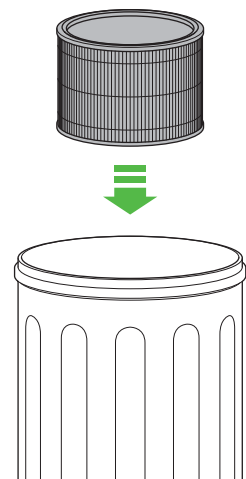

6

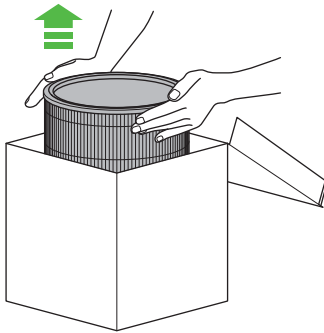

7

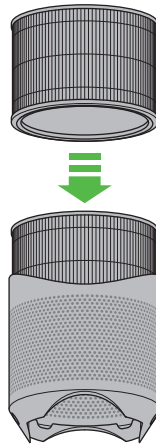

8

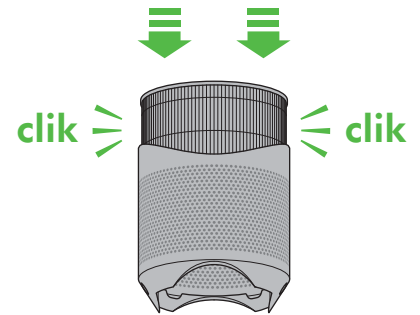

9

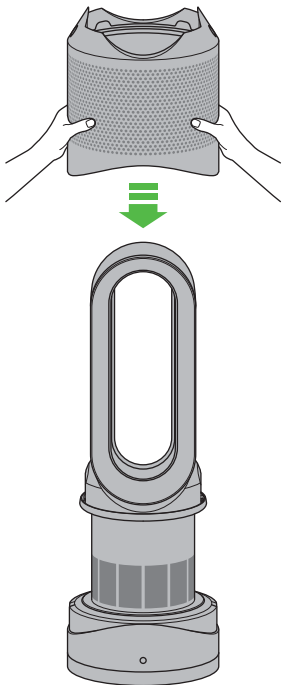

10

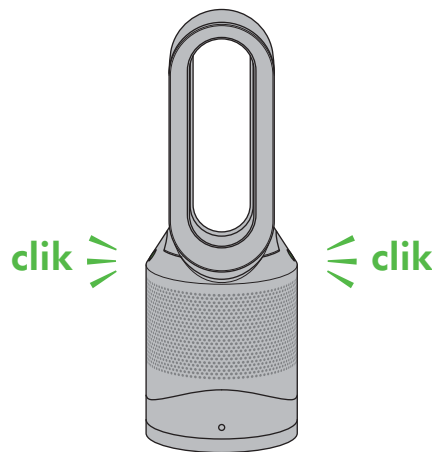

11

Ob vsaki zamenjavi filtra očistite izstopno odprtino. Odprite stranska vratca na napravi. Za odstranitev prasnih delcev ali umazanije uporabite vatirano palčko. S tem boste ohranili natančnost senzorjev in zagotovili nenehno dobro delovanje naprave.

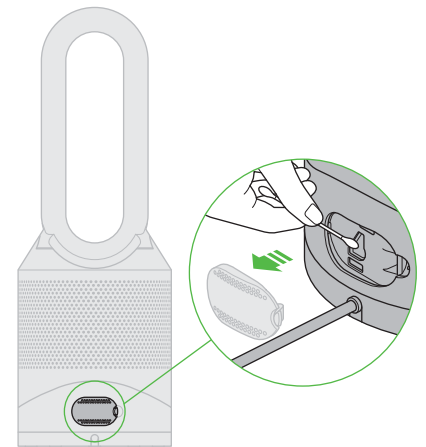

12

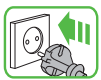

Ko znova sestavite napravo, pritisnite tipko 'Standby ON/OFF' na daljinskem upravljalniku in jo držite 6 sekund, da bi tako ponastavili indikator za filter.

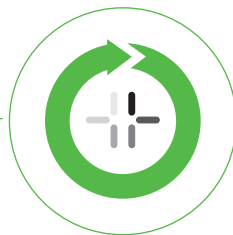
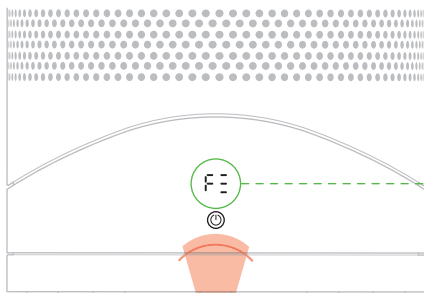

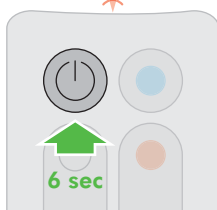

Na zaslonu LED bo prikazan vzorec nalaganja, ki se vrti v smeri urnega kazalca.

Ko je vzorec nalaganja končan, se aparat povrne v stanje običajne uporabe.



Aplikacija Dyson Link vas bo obvestila, ko bo treba zamenjati filter za enkratno uporabo. Indikator filtra lahko ponastavite z aplikacijo Dyson Link.

Omogočitev ali onemogočitev WiFi





  **10-20 secs** WiFi lahko omogočite ali onemogočite tako, da pritisnete in držite gumb za vklop/izklop na napravi od 10 do 20 sekund.

Onemogočen WiFi



Wi-Fi je omogočen



-  Nenehno prižgana bela = WiFi povezan
-  Utripajoča bela = povezovanje z WiFi
-  Utripajoča zelena = WiFi je pripravljen za povezavo z vašo aplikacijo Dyson Link
-  Ugasnjena = WiFi onemogočen

 Če je WiFi onemogočen, se naprava ne bo povezala z aplikacijo Dyson Link.

Izbris nastavitve za WiFi

  **21 secs** Iz naprave lahko odstranite omrežne podatke.



Pritisnite in držite gumb za vklop/izklop na napravi dlje kot 20 sekund.



Simbol WiFi bo začel utripati belo in zeleno, kar pomeni, da so omrežni podatki odstranjeni.



 Če izbrisete omrežne nastavitve, se naprava ne bo povezala z aplikacijo Dyson Link.

Odpravljanje napak

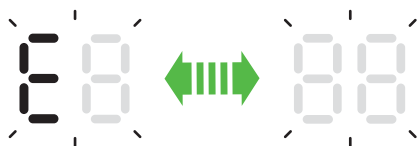

Če ob uporabi naprave E utripa, naprava ne bo mogla izvesti zahtevanega.



Če je ob uporabi naprave E nenehno prižgan, to pomeni, da je naprava prenehala pravilno delovati.

Preverite naslednje:

- ali je temperatura v prostoru višja od 5 °C;
- ali je rešetka za dovod zraka oziroma izhod obročnega ojačevalnika zamašen;
- ali je filter pravilno montiran in ali ga je morda treba zamenjati;
- ali je vtič naprave pravilno vtaknjen v vtičnico.

Če je sporočilo še vedno prikazano, iztaknite vtič naprave iz vtičnice in počakajte 10 sekund pred ponovnim vklopom. Če težave ne odpravite, pokličite Dysonovo telefonsko linijo za pomoč uporabnikom.

USING YOUR DYSON MACHINE

PLEASE READ THE 'IMPORTANT SAFETY INSTRUCTIONS' IN YOUR DYSON USER MANUAL BEFORE PROCEEDING.

LOOKING AFTER YOUR DYSON MACHINE

- Do not carry out any maintenance or repair work other than that shown in your Dyson User manual, or advised by the Dyson Helpline.
- Always disconnect the plug from the mains before inspecting for problems. If the machine will not operate, first check the mains socket has an electricity supply and that the plug is properly inserted into the socket.

OPERATION

- Ensure that the appliance is fully assembled in line with the instructions before use. Do not dismantle the appliance or use without the loop amplifier fitted.
- The appliance will not operate in heating mode unless the target temperature is above the room temperature.
- Each time the heating mode is selected, it conducts a short calibration cycle. Airflow will be automatically controlled during this cycle. Once the calibration cycle is complete, it will revert to the selected airflow speed.
- The appliance will not oscillate when the control buttons are pressed.
- Do not lubricate any part of this appliance.

AUTO MODE

- A period of six days is required after the machine is first used for the sensor to calibrate. During this period the machine may be more sensitive to VOCs (such as odours) than normal.

CONTROL WITHOUT THE REMOTE

- Your machine can be controlled through the Dyson Link app.

DYSON LINK APP CONNECTIVITY

- You must have a live internet connection in order for the Dyson Link app to work.
- The appliance only connects to 2.4GHz networks, which includes most modern routers. Check your router documentation for compatibility.
- Wi-Fi 2.4-2.5 GHz, 0.08 W max
- Supported Wi-Fi protocols:
 - IEEE802.11b (Not recommended)
 - IEEE802.11g
 - IEEE802.11n (Support only for 2.4GHz)
- Networked standby: 1.5 W

TILT FUNCTION

- Carefully hold the base and the main body. Tilt the amplifier forward or backward for the required airflow angle.

AUTOMATIC CUT-OUT

- For your safety, this machine is fitted with automatic cut-out switches that operate if the machine tips over or overheats. If the switches operate, unplug the machine and allow it to cool. Before restarting the machine, check and clear any blockages and ensure the machine is on a solid level surface.
- In heating mode the appliance will automatically switch 'OFF' after 9 hours of continuous use and will return to standby mode. To restart the machine, press the power button on either the remote control or the base, or restart via the Dyson Link app.

REPLACEABLE PARTS

BATTERY REPLACEMENT

CAUTION

- Unscrew the battery compartment on the remote control. Loosen the base and pull to remove the battery.
- Do not install backwards or short circuit the batteries.
- Do not attempt to dismantle or charge the batteries. Keep away from fire.
- Always replace the screw in the remote control and refer to the battery hazard in the warning section.
- Follow battery manufacturers' instructions when installing new batteries (battery type CR 2032).

NON-WASHABLE FILTER UNIT

- Your filter unit is non-washable and non-recyclable.
- To replace your filter unit follow the steps as shown.
- When disposing of the exhausted filter unit please do so in accordance with local regulations.
- A new filter unit can be purchased at www.dyson.com/filter.

DISPOSAL INFORMATION

- Dispose of or recycle the battery in accordance with local ordinances or regulations. This symbol indicates that this machine should not be disposed with your general household waste. To prevent possible harm to the environment or human health from uncontrolled waste disposal, recycle it responsibly to promote the sustainable reuse of material resources. When this machine has reached the end of its serviceable life, please take it to a recognised WEEE (Waste Electrical and Electronic Equipment) collection facility such as your local civic amenity site for recycling. Your local authority or retailer will be able to advise you of your nearest recycling facility.

- Keep the used batteries away from children as these can still harm children if swallowed.
- Dyson products are made from high grade recyclable materials. Recycle where possible.
- Your filter unit is non-washable and non-recyclable.
- The battery should be removed from the machine before disposal.

GUARANTEE TERMS AND CONDITIONS

DYSON CUSTOMER CARE

THANK YOU FOR CHOOSING TO BUY A DYSON MACHINE.

After registering your free two-year guarantee, your Dyson machine will be covered for parts and labour for two years from the date of purchase, subject to the terms of the guarantee. If you have any questions about your Dyson machine, call the Dyson Helpline with your serial number and details of where and when you bought the machine. Most questions can be solved over the phone by one of our trained Dyson Helpline staff.

Alternatively, visit www.dyson.com for online help, general tips and useful information about Dyson.

Your serial number can be found on your rating plate which is on the base of your machine.

If your Dyson machine needs a service, call the Dyson Helpline so we can discuss the available options. If your Dyson machine is under guarantee, and the repair is covered, it will be repaired at no cost.

PLEASE REGISTER AS A DYSON MACHINE OWNER

To help us ensure you receive a prompt and efficient service, please register as a Dyson machine owner. There are three ways to do this:

- Online at www.dyson.com
- Telephone the Dyson Helpline.
- Smartphone. Download the Dyson Link app and you will be taken through registration as part of the set up.

LIMITED 2-YEAR GUARANTEE

Terms and conditions of the Dyson 2-year limited guarantee are set out below. The name and address details of the Dyson guarantor for your country are set out elsewhere in this document – please refer to the table setting out these details.

WHAT IS COVERED

- The repair or replacement of your Dyson machine (at Dyson's discretion) if it is found to be defective due to faulty materials, workmanship or function within two years of purchase or delivery (if any part is no longer available or out of manufacture, Dyson will replace it with a functional replacement part).
- Where this machine is sold outside of the EU, this guarantee will only be valid if the machine is used in the country in which it was sold.
- Where this machine is sold within the EU, this guarantee will only be valid (i) if the machine is used in the country in which it was sold or (ii) if the machine is used in Austria, Belgium, Denmark, Finland, France, Germany, Ireland, Italy, Netherlands, Norway, Poland, Spain, Sweden, Switzerland or the United Kingdom and the same model as this machine is sold at the same voltage rating in the relevant country.

WHAT IS NOT COVERED

- Replacement filters. The appliance's filter is not covered by the guarantee. Dyson does not guarantee the repair or replacement of a product where a defect is the result of:
 - Damage caused by not carrying out the recommended machine maintenance.
 - Accidental damage, faults caused by negligent use or care, misuse, neglect, careless operation or handling of the machine which is not in accordance with the Dyson User manual.
 - Use of the machine for anything other than normal domestic household purposes.
 - Use of parts not assembled or installed in accordance with the instructions of Dyson.
 - Use of parts and accessories which are not genuine Dyson components.
 - Faulty installation (except where installed by Dyson).
 - Repairs or alterations carried out by parties other than Dyson or its authorised agents.
 - Blockages – please refer to the illustrations and the section 'Clearing blockages' in this Dyson User manual for details of how to look for and clear blockages.
 - Normal wear and tear (e.g. fuse etc.).
 - Reduction in battery discharge time due to battery age or use (where applicable).
- If you are in any doubt as to what is covered by your guarantee, please contact the Dyson Helpline.

SUMMARY OF COVER

- The guarantee becomes effective from the date of purchase (or the date of delivery if this is later).
- You must provide proof of (both the original and any subsequent) delivery/purchase before any work can be carried out on your Dyson machine. Without this proof, any work carried out will be chargeable. Keep your receipt or delivery note.
- All work will be carried out by Dyson or its authorised agents.
- Any parts which are replaced by Dyson will become the property of Dyson.
- The repair or replacement of your Dyson machine under guarantee will not extend the period of guarantee unless this is required by local law in the country of purchase.
- The guarantee provides benefits which are additional to and do not affect your statutory rights as a consumer and will apply whether you purchased your product directly from Dyson or from a third party.

PRIVACY AND PERSONAL DATA PROTECTION

You will need to provide us with basic contact information when you register your Dyson Product or the Dyson Link app; When registering your Dyson machine:

- You will need to provide us with basic contact information to register your machine and enable us to support your guarantee.

WHEN REGISTERING VIA THE DYSON LINK APP

You will need to provide us with basic contact information to register the Dyson Link app; this enables us to securely link your product to your instance of the app.

- When you register, you will have the opportunity to choose whether you would like to receive communications from us. If you opt-in to communications from Dyson, we will send you details of special offers and news of our latest innovations.

DE/AT/CH

VERWENDEN IHRES DYSON GERÄTS

BITTE LESSEN SIE DEN ABSCHNITT „WICHTIGE SICHERHEITSHINWEISE“ IN IHRER BEDIENUNGSANLEITUNG VON DYSON, BEVOR SIE FORFAHREN.

PFLEGE IHRES DYSON GERÄTS

- Es dürfen nur die Instandhaltungsarbeiten oder Reparaturen durchgeführt werden, die in Ihrer Bedienungsanleitung von Dyson aufgeführt sind bzw. vom Dyson Kundendienst empfohlen werden.
- Vor dem Untersuchen von Problemen das Gerät immer von der Stromversorgung trennen. Wenn das Gerät nicht funktioniert, zunächst sicherstellen, dass die Netzsteckdose über Strom verfügt und dass der Stecker richtig in die Netzsteckdose eingesteckt wurde.

INBETRIEBNAHME DES GERÄTS

- Vor der Verwendung sicherstellen, dass das Gerät gemäß den Anweisungen vollständig zusammengesetzt wurde. Das Gerät nicht zerlegen oder ohne aufgesetzten Lüffring verwenden.
- Die Heizfunktion des Gerätes funktioniert nur dann, wenn die Solltemperatur über der Raumtemperatur liegt.
- Jedes Mal, wenn Sie die Heizfunktion Ihres Gerätes auswählen, benötigt das Gerät eine kurze Zeit, um sich auf die gewählte Funktion einzustellen. Dabei wird der Luftstrom für kurze Zeit automatisch gesteuert, ehe das Gerät auf der von Ihnen gewünschten LuftstromEinstellung und Temperatur arbeitet.
- Das Gerät dreht sich nicht, wenn eine der Steuerungstasten gedrückt wird.
- Das Gerät darf nicht eingeeilt oder eingefettet werden.

AUTOMATIKMODUS

- Nach der ersten Verwendung des Geräts benötigt der Sensor sechs Tage für die Kalibrierung. Während dieses Zeitraums ist Ihr Gerät möglicherweise empfindlicher als sonst gegenüber flüchtigen organischen Verbindungen (VOCs) wie etwa Gerüchen.

STEUERUNG OHNE FERNBEDIENUNG

- Ihr Gerät kann über die Dyson Link-App gesteuert werden.

VERBINDUNG MIT DER DYSON LINK APP

- Sie benötigen eine Internetverbindung damit die Dyson Link App funktioniert. Das Gerät ist ausschließlich mit 2,4-GHz-Netzwerken kompatibel. Die meisten aktuell im Markt befindlichen Router bieten auch diese Frequenz an. Informationen zur Kompatibilität entnehmen Sie bitte der Dokumentation Ihres Routers.
- Wi-Fi 2,4–2,5 GHz, max. 0,08 W
- Unterstützte WLAN-Protokolle: IEEE802.11b (nicht empfohlen) IEEE802.11g IEEE802.11n (Unterstützung nur für 2,4 GHz)
- Stand-by mit Netzwerkverbindung: 1,5 W

AUSRICHTUNGSFUNKTION

- Den Gerätefuß und das Gerät vorsichtig festhalten. Das Gerät für den gewünschten Luftstromwinkel nach vorne oder hinten ausrichten.

AUTOMATISCHES ABSCHALTEN

- Ihr Gerät ist aus Sicherheitsgründen mit automatisch betätigten Sicherheitsausschaltern ausgestattet, die dann ausgelöst werden, wenn das Gerät umfällt oder überhitzt. Wird der Schalter ausgelöst, das Gerät von der Stromversorgung trennen und abkühlen lassen. Das Gerät vor Wiederinbetriebnahme auf Blockierungen untersuchen, diese ggf. entfernen und das Gerät auf einer stabilen ebenen Fläche aufstellen.
- Im Heizmodus schaltet das Gerät nach 9 Stunden Dauerbetrieb automatisch in den Standby-Modus. Um das Gerät wieder einzuschalten, den Ein-/Ausschalter auf der Fernbedienung oder am Gerätesockel drücken oder die Dyson Link-App verwenden.

ERSATZTEILE

AUSTAUSCH DER BATTERIE

ACHTUNG

- Das Batteriefach an der Fernbedienung aufschrauben. Die Abdeckung lösen und herausziehen, um die Batterie zu entfernen.
- Die Batterie nicht verkehrt herum einsetzen oder kurzschließen.
- Nicht versuchen, die Batterie zu zerlegen oder wiederaufzuladen. Von Feuer fernhalten.
- Immer die Schraube in die Fernbedienung einsetzen und die Batteriewarnhinweise beachten.

- Beim Einsetzen einer neuen Batterie die Anweisungen des Batterieherstellers beachten (Batterietyp CR 2032).

FILTERWECHSEL

- Filtereinheit ist nicht waschbar und nicht wiederverwendbar.
- Führen Sie den Filterwechsel gemäß der abgebildeten Arbeitsschritte im vorderen Teil dieser Bedienungsanleitung durch.
- Den alten Filter bitte gemäß der entsprechenden örtlichen Bestimmungen entsorgen.
- Neue Filter können auf www.dyson.com/filter bestellt werden.

HINWEISE ZUR ENTSORGUNG

- Bitte entsorgen oder recyceln Sie den Akku gemäß den entsprechenden örtlichen Bestimmungen.
-  Diese Kennzeichnung bedeutet, dass dieses Produkt innerhalb der EU nicht zusammen mit dem normalen Haushaltsmüll entsorgt werden darf. Damit durch unkontrollierte Abfallentsorgung verursachte mögliche Umwelt- oder Gesundheitsschäden verhindert werden können, entsorgen Sie dieses Produkt bitte ordnungsgemäß, um die nachhaltige Wiederverwertung von stofflichen Ressourcen zu fördern. Nutzen Sie zur Rückgabe Ihres gebrauchten Geräts bitte die entsprechenden Rückgabe- und Sammelsysteme oder wenden Sie sich an den Händler, bei dem das Produkt gekauft wurde. Ihre Gemeinde oder Ihr Händler kann Sie über die nächstgelegene Recyclinganlage informieren.
- Altbatterien von Kindern fernhalten, da diese bei Verschlucken gesundheitliche Schäden verursachen können.
- Produkte von Dyson bestehen aus hochwertigem, wiederverwertbarem Material. Entsorgen Sie dieses Produkt auf verantwortungsvolle Weise und führen Sie es nach Möglichkeit einer Wiederverwertung zu.
- Filtereinheit ist nicht waschbar und nicht wiederverwendbar.
- Der Akku sollte zur getrennten Wiederverwertung entfernt werden.

DYSON KUNDENDIENST

VIELEN DANK, DASS SIE SICH FÜR EIN GERÄT VON DYSON ENTSCHEIDEN HABEN.

Für Ihr Dyson Gerät gewähren wir Ihnen ab Kaufdatum nach der Registrierung für einen Zeitraum von 2 Jahren gemäß unseren Garantiebestimmungen Garantie auf Material und Reparaturarbeiten. Wenn Sie Rückfragen zu Ihrem Dyson Gerät haben, rufen Sie bei der Telefonberatung des Dyson Kundendienstes an. Geben Sie die Seriennummer und die Einzelheiten an, wo und wann Sie das Gerät gekauft haben. Die meisten Fragen können telefonisch von einem unserer Kundendienstmitarbeiter geklärt werden. Auf der Dyson Website finden Sie im Service-Bereich zusätzlich eine Online-Hilfe zu Ihrem Produkt.

Die Seriennummer finden Sie auf dem Typenschild auf der Rückseite der Batterie. Ist eine Reparatur Ihres Geräts erforderlich, rufen Sie bitte den Dyson Kundendienst an, damit wir Sie diesbezüglich über Ihre Möglichkeiten informieren können. Wenn Sie noch Garantie auf Ihrem Gerät haben und die Reparatur abgedeckt ist, fallen für Sie keinerlei Kosten an.

BITTE REGISTRIEREN SIE SICH ALS EIGENTÜMER EINES DYSON PRODUKTS

Damit wir Ihnen einen schnellen und effizienten Service bieten können, registrieren Sie sich bitte als Eigentümer eines Dyson Geräts. Dafür stehen Ihnen drei Möglichkeiten zur Auswahl:

- Online unter www.dyson.de bzw. www.dyson.at bzw. www.dyson.ch
- Telefonisch über den Dyson Kundendienst: Für Deutschland: 0800 - 31 31 31 8. Für Österreich: 0800 28 67 45. Für die Schweiz: 0800 740 183.
- Über die Dyson Link App auf Ihrem Smartphone: Laden Sie die Dyson Link App herunter. Beim Einrichten der App werden Sie durch den Registrierungsprozess geführt. Damit bestätigen Sie im Fall eines Garantieschadens, dass Sie der Eigentümer sind, und ermöglichen uns, ggf. mit Ihnen Kontakt aufzunehmen.

2 JAHRE GARANTIE

Die allgemeinen Bedingungen der auf 2 Jahre beschränkten Dyson Garantie sind nachstehend aufgeführt. Name und Adressdaten des Dyson Garanten für Ihr Land sind an anderer Stelle in diesem Dokument aufgeführt – bitte beachten Sie die Tabelle mit diesen Angaben.

WAS IST VON DER GARANTIE ABGEDECKT?

- Die Reparatur oder der Austausch Ihres Geräts erfolgt (im Ermessen von Dyson), wenn es innerhalb von 2 Jahren nach Kauf oder Lieferung Mängel aufgrund von fehlerhaftem Material, fehlerhafter Verarbeitung oder fehlerhafter Funktion aufweist. Sollte ein Teil nicht mehr verfügbar sein oder nicht mehr hergestellt werden, tauscht Dyson es gegen ein funktionsfähiges Ersatzteil aus.
- Wenn dieses Gerät außerhalb der EU verkauft wird, gilt diese Garantie nur, wenn das Gerät in dem Land, in dem es verkauft wurde, verwendet wird.
- Wenn dieses Gerät innerhalb der EU verkauft wird, gilt diese Garantie nur, (i) wenn das Gerät in dem Land, in dem es verkauft wurde, verwendet wird oder (ii) wenn das Gerät in Belgien, Dänemark, Deutschland, Finnland, Frankreich, Großbritannien, Irland, Italien, den Niederlanden, Norwegen, Österreich, Polen, Spanien, Schweden oder der Schweiz verwendet wird und das gleiche Modell wie dieses Gerät mit der Nennspannung des jeweiligen Landes verkauft wird.

WAS NICHT ABGEDECKT IST

- Ersatzfilter Der Filter des Haushaltsgeräts fällt nicht unter die Garantie. Dyson übernimmt keine Garantie für die Reparatur oder den Austausch eines Produkts, sofern der Defekt auf Folgendes zurückzuführen ist:
- Schäden, die durch das Nichtdurchführen der empfohlenen Geräterwartung entstehen.
- Versehentliche Beschädigungen, die durch unsachgemäße Verwendung oder Pflege, Missbrauch, Vernachlässigung sowie unvorsichtige Behandlung des Geräts entstanden und daher nicht mit der Dyson Gebrauchsanleitung konform sind.

- Verwendungs des Geräts zu anderen als den üblichen Haushaltszwecken.
 - Verwendung von Teilen, die nicht gemäß den Richtlinien von Dyson montiert oder eingebaut wurden.
 - Verwendung von Teilen und Zubehör anderer Hersteller.
 - Fehlerhafte Installation (außer wenn die Installation von Dyson durchgeführt wurde).
 - Reparaturen oder Änderungen, die nicht durch Dyson oder seine autorisierten Partner vorgenommen wurden.
 - Blockierungen – bitte entnehmen Sie den Abbildungen und dem Abschnitt 'Blockierungen entfernen' dieser Dyson Bedienungsanleitung, wie Sie Blockierungen suchen und beheben können.
 - Normaler Verschleiß (z. B. Sicherungen etc.).
 - Kürzere Entladungszeit des Akkus aufgrund von Alter des Akkus oder Nutzung (sofern zutreffend).
- Wenn Sie sich unsicher sind, welche Fälle von Ihrer Garantie abgedeckt sind, wenden Sie sich bitte an den Dyson Kundendienst.

GARANTIEÜBERSICHT

- Die Garantie beginnt mit dem Kaufdatum oder mit dem Lieferdatum, wenn die Lieferung später erfolgte.
- Sie müssen einen Kaufbeleg bzw. Lieferschein (sowohl das Original als auch Folgende) vorlegen, bevor jegliche Arbeiten ausgeführt werden können. Ohne diesen Beleg werden Ihnen die Kosten sämtlicher anfallenden Arbeiten in Rechnung gestellt. Bitte bewahren Sie Ihren Kaufbeleg oder Lieferschein daher sorgfältig auf.
- Alle von Dyson ersetzten Teile werden zum Eigentum von Dyson.
- Die Reparatur bzw. der Austausch Ihres Dyson Geräts im Rahmen der Garantie verlängert die Garantiezeit nicht, es sei denn, dies bestimmt sich nach der Gesetzgebung des Landes, in dem das Gerät gekauft wurde.
- Die Garantie bietet Leistungen, die Ihre gesetzlich zustehenden Rechte als Verbraucher ergänzen und nicht beeinträchtigen, und gilt unabhängig davon, ob Sie Ihr Produkt direkt von Dyson oder von einem Drittanbieter erworben haben.

SCHUTZ DER PRIVATSPHÄRE UND PERSONENBEZOGENER DATEN

Bei der Registrierung Ihres Dyson Produkts oder der Dyson Link-app müssen Sie Kontaktinformationen angeben.

Registrierung Ihres Dyson Produkts:

- Sie müssen Kontaktinformationen angeben, damit Sie Ihr Produkt registrieren und wir Garantieleistungen ausführen können.

REGISTRIERUNG DER DYSON LINK APP

Um die Dyson Link-app zu registrieren, müssen Sie Kontaktinformationen angeben; auf diese Weise können wir Ihr Produkt auf sichere Weise mit Ihrer app verbinden.

- Bei Ihrer Registrierung können Sie auswählen, ob Sie Mitteilungen von uns erhalten möchten. Wenn Sie sich für den Erhalt der Mitteilungen von Dyson entscheiden, senden wir Ihnen Informationen zu besonderen Angeboten und Neuigkeiten zu unseren aktuellen Innovationen. Ihre Informationen werden nicht an Dritte weitergegeben und von uns ausschließlich in Übereinstimmung mit den auf unserer Website angegebenen Datenschutzrichtlinien verwendet. www.dyson.de/support/privacypolicy, www.dyson.at/support/privacypolicy, www.dyson.ch/support/privacypolicy.

ES

USO DEL DISPOSITIVO DYSON

LEA LAS "INSTRUCCIONES IMPORTANTES DE SEGURIDAD" DE LA GUÍA DEL USUARIO DE DYSON ANTES DE CONTINUAR.

CUIDADO DE SU APARATO DYSON

- No lleve a cabo ninguna operación de mantenimiento o reparación aparte de las indicadas en la Guía del usuario de Dyson o de las que aconseje la línea de servicio al cliente de Dyson.
- Desconecte siempre el enchufe de la red eléctrica antes de comprobar si hay algún problema. Si el aparato no funciona, compruebe primero si la fuente principal recibe alimentación eléctrica y si el enchufe está bien conectado.

FUNCIONAMIENTO

- Asegúrese de que el aparato esté bien montado de acuerdo con las instrucciones antes de usarlo. No desmonte el aparato ni lo use sin el aro amplificador acoplado.
- El aparato no funcionará a menos que la temperatura deseada sea superior a la temperatura ambiente.
- Cada vez que se selecciona el modo calefacción, este lleva a cabo un breve ciclo de calibración. El flujo de aire se controlará automáticamente durante este ciclo. Una vez terminado el ciclo de calibración, el flujo de aire volverá a la velocidad seleccionada.
- El aparato no oscilará cuando se pulsen los botones de control.
- No engrase ninguna parte del aparato.

MODO AUTOMÁTICO

- Se requiere un período de seis días una vez que la máquina se haya utilizado por primera vez para que se calibre el sensor. Durante este período la máquina puede mostrar más sensibilidad de la normal a los COV (Compuestos orgánicos volátiles), como olores.

CONTROL SIN MANDO A DISTANCIA

- La máquina se puede controlar a través de la aplicación Dyson Link.

CONECTIVIDAD CON LA APLICACIÓN DYSON LINK

- Para que la aplicación Dyson Link funcione se necesita una conexión a Internet activa.
- El aparato se conecta únicamente a redes de 2,4 GHz, categoría en la que se incluyen la mayoría de los routers actuales. Compruebe la compatibilidad de su router consultando la documentación del mismo.
- Wi-Fi 2,4-2,5 GHz, 0,08 W máx
- Protocolos Wi-Fi compatibles: IEEE802.11b (no se recomienda) IEEE802.11g IEEE802.11n (compatible solo con 2,4 GHz)
- Modo preparado en red: 1,5 W

FUNCIÓN DE INCLINACIÓN

- Sujete la base y el cuerpo principal con cuidado. Incline el amplificador hacia adelante o hacia atrás hasta conseguir el ángulo deseado de flujo de aire.

APAGADO AUTOMÁTICO

- Para su seguridad, esta máquina incluye interruptores de apagado automático que se activan si esta se vuelca o se recalienta. En el caso de que dichos interruptores se hayan activado desenchufe la máquina y deje que se enfríe. Antes de volver a conectarla, compruebe que no haya obstrucciones y asegúrese de que esté colocada en una superficie sólida y nivelada.
- En el modo de calefacción, el aparato se APAGARÁ automáticamente después de 9 horas de uso continuo y volverá al modo de espera. Para ponerlo en funcionamiento de nuevo, pulse el botón de encendido del mando a distancia o de la base, o reinicie la aplicación Dyson Link.

PIEZAS REEMPLAZABLES

SUSTITUCIÓN DE LA BATERÍA



PRECAUCIÓN

- Desatornille el compartimento de la batería del mando a distancia. Afloje la base y tire de la batería para extraerla.
- No instale las baterías al revés ni las ponga en cortocircuito.
- No intente desmontar o cargar las baterías. Manténgalas alejadas del fuego.
- Sustituya siempre el tornillo en el mando a distancia y consulte los riesgos por baterías en la sección de advertencias.
- Siga las instrucciones del fabricante de la batería antes de montar una batería nueva (tipo de batería CR 2032).

FILTRO NO LAVABLE

- Su unidad de filtro no es lavable ni reciclable.
- Para reemplazar su unidad de filtro, siga los pasos como se indica.
- Cuando deseche la unidad de filtro usada, hágalo siguiendo los reglamentos locales.
- Puede comprar una nueva unidad de filtro en www.dyson.com/filter.

INFORMACIÓN ACERCA DE LA ELIMINACIÓN DEL PRODUCTO

- Deseche o recicle la batería de acuerdo con las normativas o los reglamentos locales.
- Esta marca indica que este producto no debe eliminarse junto con otros residuos domésticos en la UE. Para evitar posibles daños al medio ambiente o a la salud humana debido a la eliminación no controlada de residuos, reciclelos adecuadamente para promover la reutilización sostenible de recursos materiales. Para devolver el dispositivo utilizado, utilice los sistemas de devolución y recogida, o bien póngase en contacto con el establecimiento en el que adquirió el producto. Ellos podrán encargarse del reciclaje de forma segura para el medio ambiente.
- Mantenga las pilas, nuevas o usadas, fuera del alcance de los niños para evitar daños por ingestión.
- Los productos Dyson están fabricados con materiales reciclables de alta calidad. Recicle este producto en la medida de lo posible.
- Antes de desechar el producto, debe extraerse la batería del mismo.



SERVICIO DE ATENCIÓN AL CLIENTE DYSON

GRACIAS POR ELEGIR UN DISPOSITIVO DYSON.

Después de registrar la garantía, las piezas y la mano de obra de su aparato Dyson estarán cubiertos durante 2 años desde la fecha de compra, sujeto a los términos de la garantía.

Si tiene alguna pregunta acerca de su aparato Dyson, póngase en contacto con el servicio de Atención al Cliente de Dyson con su número de serie y los detalles de dónde y cuándo compró su aparato. La mayoría de sus preguntas podrán ser resueltas por teléfono por uno de los operadores del servicio de Atención al Cliente de Dyson.

Visite www.dyson.es para ayuda, videos de apoyo, consejos generales e información útil sobre Dyson.

Su número de serie se encuentra en la placa de especificaciones situada en la base de la máquina.

Si su aparato Dyson necesita reparación, llame a la línea de servicio al cliente de Dyson y trateremos las opciones disponibles. Si su aparato Dyson está en periodo de garantía y la reparación está cubierta, la reparación se realizará sin coste alguno para usted.

REGÍSTRESE COMO PROPIETARIO DE UN APARATO DYSON

A fin de ayudarnos a garantizar un servicio rápido y eficiente, registre su aparato Dyson. Dispone de tres formas para ello:

- En línea www.dyson.es
- Por teléfono en la línea de servicio al cliente de Dyson en el 900 80 36 49.
- Smartphone. Descargue la aplicación Dyson Link y se le dirigirá al registro, como parte de la configuración.

De este modo, se confirmará la propiedad de su aparato Dyson en caso de pérdida y podremos contactar con usted si fuera necesario.

QUÉ CUBRE

Toda reparación o sustitución (a discreción de Dyson) de su aparato si este tiene un defecto por material defectuoso, de mano de obra o de funcionamiento dentro de los 2 años desde la fecha de compra o entrega (si alguna pieza no estuviera disponible o ya no se fabricara, Dyson le proporcionará una pieza de sustitución con la misma función).

- Cuando este aparato se venda fuera de la Unión Europea, esta garantía solo será válida si el aparato se usa en el país donde se vendió.
- Cuando este dispositivo se venda dentro de la Unión Europea, esta garantía solo será válida si (i) el dispositivo se usa en el país donde se vendió o (ii) si el dispositivo se usa en Alemania, Austria, Bélgica, Dinamarca, España, Finlandia, Francia, Irlanda, Italia, Noruega, los Países Bajos, Polonia, el Reino Unido, Suecia o Suiza, y si este mismo modelo se vende con la misma especificación de voltaje en el país correspondiente.

QUÉ NO CUBRE

- Filtros de sustitución. El filtro del aparato no está cubierto por la garantía. Dyson no garantiza la reparación o el cambio de un producto cuando el defecto que presenta es resultado de:
 - Daños causados por no realizar las tareas de mantenimiento recomendadas.
 - Daños accidentales, fallos ocasionados por un uso o mantenimiento negligentes, mal uso, descuido y uso o manejo imprudentes del dispositivo, sin respetar las indicaciones del Manual del usuario de Dyson.
 - Uso del aparato para fines que no sean el doméstico.
 - Uso de las piezas no ensambladas o instaladas de acuerdo con las instrucciones de Dyson.
 - Uso de piezas y accesorios que no sean componentes originales de Dyson.
 - Instalación defectuosa (excepto si ha sido instalada por Dyson).
 - Reparaciones o manipulaciones realizadas por personas ajenas a Dyson o sus agentes autorizados.
 - Obstrucciones: consulte las ilustraciones y la sección 'Limpiar bloqueos' de este Manual de instrucciones de Dyson para obtener información sobre cómo buscar y eliminar obstrucciones.
 - Desgaste normal (por ejemplo, fusibles, etc.).
 - Reducción en el tiempo de descarga de la batería debido al uso o los años de la batería (si procede).

Si desea realizar cualquier consulta sobre la cobertura de su garantía, póngase en contacto con la línea de servicio al cliente de Dyson.

RESUMEN DE COBERTURAS

- La garantía entra en vigor el día de la compra (o de la entrega si es posterior).
- Debe facilitar el comprobante (la copia original y cualquier comprobante posterior) de entrega/compra antes de que se realice cualquier tipo de servicio en su dispositivo Dyson. Sin este comprobante, cualquier trabajo realizado se cobrará. Por favor, guarde su recibo o nota de entrega.
- Debe facilitar el comprobante (la copia original y cualquier comprobante posterior) de entrega/compra antes de que se realice cualquier tipo de servicio en su dispositivo Dyson. Sin este comprobante, cualquier trabajo realizado se cobrará. Por favor, guarde su recibo o nota de entrega.
- Cualquier componente sustituido por Dyson será propiedad de Dyson.
- La reparación o sustitución de su dispositivo Dyson bajo garantía no extenderá el período de garantía a menos que así lo exija la legislación local en el país de compra.

PROTECCIÓN DE LA PRIVACIDAD Y DE LOS DATOS PERSONALES

Deberá proporcionarnos información de contacto básica acerca de usted cuando registre su producto Dyson o la aplicación Dyson Link.

Al registrar su producto Dyson:

- Deberá proporcionarnos información de contacto básica acerca de usted para que podamos registrar su producto y prestarle garantía.

AL REGISTRARSE CON LA APLICACIÓN DYSON LINK

Deberá proporcionarnos información de contacto básica acerca de usted cuando registre su producto Dyson o la aplicación Dyson Link.

- Durante el registro tendrá la oportunidad de aceptar la recepción de nuestras comunicaciones. Si accede a recibir comunicaciones de Dyson, le enviaremos ofertas especiales y noticias sobre nuestras innovaciones más recientes. Nunca venderemos a terceros la información que compartamos con nosotros y la utilizaremos siempre según lo estipulado en las políticas de privacidad publicadas en nuestro sitio web www.dyson.es/support/privacypolicy

FR/BE/CH

UTILISATION DE VOTRE APPAREIL DYSON

LISEZ LES « CONSIGNES DE SÉCURITÉ IMPORTANTES » PRÉSENTÉES DANS VOTRE GUIDE DE L'UTILISATEUR DYSON AVANT DE COMMENCER.

ENTRETIEN DE VOTRE APPAREIL DYSON

- N'effectuez pas d'entretien ou de réparation autres que ceux indiqués dans ce guide de l'utilisateur Dyson ou que ceux conseillés par le Service consommateurs Dyson.
- Débranchez toujours la fiche du secteur avant de rechercher le problème. Si l'appareil ne fonctionne pas, contrôlez d'abord que la prise secteur est alimentée en électricité et que la fiche est correctement insérée dans la prise.

FONCTIONNEMENT

- Avant utilisation, veillez à assembler complètement l'appareil conformément aux instructions. Ne démontez pas l'appareil et ne l'utilisez pas si l'anneau amplificateur n'est pas installé.
- En mode chauffage, l'appareil ne fonctionne que si la température cible est supérieure à celle de la pièce.
- Lorsque le mode chauffage est sélectionné, un bref cycle d'étalement s'amorce. Le flux d'air est régulé automatiquement pendant ce cycle. Une fois le cycle d'étalement terminé, le flux d'air revient à la puissance sélectionnée.
- L'appareil n'oscille pas en cas de pression sur les boutons de commande.
- Ne graissez ou ne lubrifiez aucun élément de cet appareil.

MODE AUTO

- Une période de six jours est nécessaire après la première utilisation de votre appareil pour l'étalement du capteur. Pendant cette période, il se peut que votre appareil soit plus sensible aux COV (comme les odeurs) que la normale.

UTILISATION SANS LA TÉLÉCOMMANDE

- Votre appareil peut être contrôlé à l'aide de l'appli Dyson Link.

CONNECTIVITÉ DE L'APPLICATION DYSON LINK

- Pour que l'application Dyson Link fonctionne, vous devez disposer d'une connexion à Internet.
- L'appareil se connecte uniquement aux réseaux 2,4 GHz, qui incluent la plupart des routeurs actuels. Vérifiez dans la documentation de votre routeur sa compatibilité.
- Wi-Fi 2.4-2.5 GHz, 0.08 W max
- Protocoles wi-fi pris en charge : IEEE802.11b (déconseillé) IEEE802.11g IEEE802.11n (uniquement sur les réseaux 2,4 GHz)
- En veille avec maintien de la connexion au réseau : 1,5 W

FONCTION D'INCLINAISON

- Tenez délicatement la base et l'unité principale. Inclinez l'amplificateur vers l'avant ou l'arrière pour obtenir l'angle requis pour le flux d'air.

ARRÊT AUTOMATIQUE

- Pour des raisons de sécurité, votre appareil est équipé de coupe-circuit automatiques qui s'activent si ce dernier est renversé ou surchauffe. Si les coupe-circuit sont activés, débranchez votre appareil et laissez-le refroidir. Avant de redémarrer votre appareil, éliminez les éventuelles obstructions et assurez-vous qu'il est posé sur une surface dure et plane.
- En mode chauffage, l'appareil s'éteint automatiquement au bout de 9 heures de fonctionnement continu et repasse en mode veille. Pour redémarrer l'appareil, appuyez sur le bouton marche de la télécommande ou à la base de l'appareil, ou redémarrez-le via l'appli Dyson Link.

PIÈCES REMPLAÇABLES

REMPACEMENT DE LA PILE

ATTENTION

- Dévissez le compartiment à pile de la télécommande. Détachez la base et tirez dessus pour retirer la pile.
- N'installez pas les piles à l'envers et ne provoquez pas de court-circuit.
- Ne tentez pas d'ouvrir ou de recharger les piles. Tenez-les à l'écart de toute flamme.
- Remplacez toujours la vis de la télécommande et reportez-vous aux dangers liés à la pile à la section Avertissement.
- Suivez les instructions du fabricant des piles lors de l'installation de nouvelles piles (type CR2032).

UNITÉ DE FILTRAGE NON LAVABLE

- Votre unité de filtrage n'est ni lavable, ni recyclable.
- Pour la remplacer, suivez les étapes comme illustré.
- Veuillez respecter la réglementation locale pour la mise au rebut de l'unité de filtrage usagée.
- Vous pouvez acheter une nouvelle unité de filtrage sur la page www.dyson.com/filter.

INFORMATIONS DE MISE AU REBUT

- Mettez au rebut ou recyclez la batterie conformément à la réglementation et aux arrêtés locaux.



Ce marquage indique que ce produit ne doit pas être jeté avec les déchets ménagers dans l'ensemble de l'UE. Pour éviter tout effet nocif d'une élimination non contrôlée des déchets sur l'environnement et la santé, recyclez ce produit de manière responsable, de sorte à encourager la réutilisation durable des ressources en matériaux. Pour renvoyer votre appareil usagé, utilisez les réseaux de retour et de collecte, ou contactez le revendeur du produit, qui sera en mesure de le recycler d'une manière respectueuse de l'environnement.

- Conservez les batteries usagées hors de portée des enfants car elle présentent toujours un risque en cas d'ingestion.

- Les produits Dyson sont fabriqués à partir de matériaux hautement recyclables. Recyclez-les si possible.
- Votre unité de filtrage n'est ni lavable, ni recyclable.
- La batterie doit être retirée de l'appareil avant la mise au rebut de ce dernier.

SERVICE CONSOMMATEURS DYSON

MERCI D'AVOIR CHOISI UN APPAREIL DYSON.

Une fois que vous aurez activé votre garantie de deux ans gratuite, votre appareil Dyson sera couvert pour les pièces et la main-d'œuvre pendant deux ans à compter de la date d'achat, conformément aux conditions de la garantie. Pour toute question concernant votre appareil Dyson, contactez le Service consommateurs Dyson et communiquez le numéro de série et les informations concernant la date/le lieu d'achat.

La plupart des questions peuvent être résolues par un conseiller du Service consommateurs Dyson.

Consultez le site www.dyson.fr pour accéder à l'aide en ligne, à des vidéos d'assistance, à des conseils généraux et à des informations utiles sur Dyson. Le numéro de série se trouve sur la plaque signalétique située à la base de l'appareil.

Si votre appareil Dyson nécessite une réparation, veuillez contacter le Service consommateurs Dyson pour être informé des options disponibles. Si votre appareil Dyson est sous garantie et si la réparation est couverte, il sera réparé sans frais.

ENREGISTREZ-VOUS COMME PROPRIÉTAIRE D'UN APPAREIL DYSON

Pour nous aider à garantir un service rapide et efficace, veuillez vous enregistrer en tant que propriétaire d'un appareil Dyson. Vous pouvez le faire de trois manières :

- En ligne sur le site www.dyson.fr
- En contactant le Service consommateurs Dyson au 0800 94 58 01.
- Sur smartphone : téléchargez l'appli Dyson Link ; vous serez guidé dans la procédure d'enregistrement lors de la configuration.

Cet enregistrement confirmera que vous êtes propriétaire de l'appareil Dyson en cas de pertes et nous permettra de vous contacter si nécessaire.

GARANTIE LIMITÉE DE 2 ANS

Les modalités de la garantie limitée de 2 ans de Dyson sont énoncées ci-dessous. Le nom et l'adresse du garant Dyson pour votre pays sont énoncés ailleurs dans ce document (veuillez vous reporter au tableau indiquant ces informations).

CE QUI EST COUVERT

- La réparation ou le remplacement de votre appareil Dyson (à l'entière discrétion de Dyson) s'il présente un défaut matériel, de fabrication ou de fonctionnement dans les 2 ans à compter de la date d'achat ou de livraison. (Si une pièce n'est plus disponible ou fabriquée, Dyson la remplacera par une pièce fonctionnelle équivalente.)
- Lorsque l'appareil est vendu en dehors de l'UE, cette garantie n'est valable que si l'appareil est utilisé dans le pays dans lequel il a été vendu.
- Lorsque cet appareil est vendu au sein de l'UE, cette garantie n'est valable que (i) si l'appareil est utilisé dans le pays dans lequel il a été vendu ou (ii) si l'appareil est utilisé en Allemagne, en Autriche, en Belgique, au Danemark, en Espagne, en Finlande, en France, en Irlande, en Italie, en Norvège, aux Pays-Bas, en Pologne, au Royaume-Uni, en Suède ou en Suisse et si le même modèle est vendu à la même tension nominale dans ce pays.

CE QUI N'EST PAS COUVERT

- Filtres de rechange. Le filtre de l'appareil n'est pas couvert par la garantie. Dyson ne garantit pas la réparation ni le remplacement d'un produit si le défaut est dû à :
 - Les dommages causés par la non-réalisation des entretiens recommandés de l'appareil.
 - L'usure normale.
 - des dommages accidentels ou des défauts causés par une mauvaise utilisation, un entretien incorrect, une utilisation abusive, une négligence, une utilisation dangereuse ou une manipulation de l'appareil non conforme aux instructions du manuel de l'utilisateur Dyson
 - Les dommages dus à une utilisation non conforme aux informations figurant sur la plaque signalétique.
 - Les obstructions : veuillez vous reporter au verso pour savoir comment éliminer les obstructions sur le ventilateur.
 - L'utilisation du ventilateur en dehors de son pays d'achat.
 - L'utilisation de pièces et accessoires autres que ceux produits ou recommandés par Dyson.
 - Les dommages ayant des causes externes tels que le transport, les conditions climatiques, des pannes électriques ou des surtensions.
 - Les pannes dues à des circonstances échappant au contrôle de Dyson.
- En cas de doute sur les éléments couverts par votre garantie, veuillez contacter le Service consommateurs Dyson.

RÉSUMÉ DE LA GARANTIE

Pour enregistrer votre garantie, vous devez fournir le numéro de série, la date et le lieu d'achat. Veuillez conserver votre facture d'achat en lieu sûr et vous assurer que vous pourrez disposer de ce document en cas de nécessité. Le numéro de série se trouve sur la plaque signalétique située à la base de l'appareil.

Pour qu'une intervention puisse être réalisée sur votre appareil Dyson, vous devez fournir la preuve d'achat/de livraison (document original et tout document ultérieur). Sans cette preuve, toute intervention sera à votre charge. Veuillez conserver votre reçu ou bon de livraison.

1. Toute réparation sera effectuée par Dyson ou l'un de ses agents agréés.
2. Toutes les pièces remplacées par Dyson deviennent la propriété de Dyson.
- 3.1. Pour une période de 12 mois à compter de la date d'achat de l'appareil, la garantie couvre la réparation gratuite de votre appareil (pièces et main-d'œuvre incluses) si celui-ci, ou l'un de ses composants, est constaté comme étant défectueux, ou en cas de défaut de fabrication (si une pièce détachée n'est plus disponible en stock ou n'est plus fabriquée, Dyson ou l'un de ses agents agréés la remplacera par une pièce de rechange équivalente).

3.2. Si nous considérons que l'appareil n'est pas réparable, ou que le coût de réparation est trop important, nous remplacerions, à notre seule discrétion, l'appareil par un autre modèle équivalent ou ayant les mêmes caractéristiques.

4. La présente garantie pourra être mise en œuvre dans le pays d'achat (conditions particulières pour les DOM et TOM).

5. Dyson s'engage à garantir la conformité des biens au contrat ainsi que les éventuels vices cachés, sans que cela ne fasse obstacle à la mise en œuvre de la présente garantie commerciale lorsque celle-ci est plus étendue que la garantie légale.

PROTECTION DE LA VIE PRIVÉE ET DES DONNÉES PERSONNELLES

Vous devez nous fournir des coordonnées de base pour pouvoir enregistrer votre produit Dyson ou vous inscrire sur l'appli Dyson Link.

Lors de l'enregistrement de votre machine Dyson :

- Vous devez nous fournir des coordonnées de base pour pouvoir enregistrer votre machine et nous permettre de vous offrir la garantie.

LORS DE VOTRE ENREGISTREMENT SUR L'APPLI DYSON LINK

Vous devez nous fournir des coordonnées de base pour pouvoir enregistrer votre produit Dyson ou vous inscrire sur l'appli Dyson Link.

- Lors de votre enregistrement, vous aurez l'opportunité d'indiquer si vous souhaitez ou non recevoir des communications de notre part. Si vous décidez de recevoir des communications de la part de Dyson, nous vous enverrons nos offres spéciales détaillées et des informations sur nos toutes dernières innovations. Nous ne vendrons jamais vos informations à des tiers et utiliserons les informations que vous partagez avec nous uniquement tel que défini dans nos politiques de confidentialité, disponibles sur notre site Web. www.dyson.fr/support/privacypolicy

IT/CH

UTILIZZO DELL'APPARECCHIO DYSON

PRIMA DI PROCEDERE, SI PREGA DI LEGGERE LE "NORME DI SICUREZZA IMPORTANTI" DEL PRESENTE MANUALE DELL'UTENTE DYSON.

MANUTENZIONE DELL'APPARECCHIO DYSON

- Non eseguire interventi di riparazione o manutenzione al di fuori di quelli descritti in questo manuale dell'utente Dyson o consigliati dal Centro Assistenza Dyson.
- Scollegare sempre la spina dall'alimentazione prima di verificare la presenza di problemi. Se l'apparecchio non funziona, controllare innanzitutto che la presa sia alimentata e che la spina sia inserita nella presa in modo corretto.

FUNZIONAMENTO

- Prima dell'utilizzo, accertarsi che l'apparecchio sia stato montato seguendo le istruzioni. Non smontare l'apparecchio o utilizzarlo senza l'anello amplificatore installato.
- Per il funzionamento dell'apparecchio, la temperatura obiettivo deve essere superiore alla temperatura ambiente.
- Tutte le volte che viene selezionata la modalità di riscaldamento, parte un breve ciclo di calibrazione. Durante questo ciclo, il flusso d'aria viene controllato automaticamente. Una volta terminato il ciclo di calibrazione, la velocità del flusso d'aria tornerà a quella selezionata.
- L'apparecchio non oscillerà quando si premono i pulsanti di controllo.
- Non lubrificare alcuna parte dell'apparecchio.

MODALITÀ AUTOMATICA

- Dopo il primo utilizzo dell'apparecchio, è necessario attendere sei giorni per la calibrazione del sensore. Durante questo periodo di tempo, è possibile che l'apparecchio sia maggiormente sensibile ai COV (composti organici volatili) (ad esempio i profumi).

CONTROLLO SENZA TELECOMANDO

- È possibile controllare l'apparecchio tramite l'app Dyson Link.

CONNETTIVITÀ APP DYSON LINK

- È necessario disporre di una connessione Internet attiva per poter utilizzare l'app Dyson Link.
- L'apparecchio si collega solo alle reti a 2,4 GHz, utilizzate dai router più moderni. Per informazioni sulla compatibilità, consultare la documentazione del router.
- Wi-Fi 2.4-2.5 GHz, 0.08 W max
- Protocolli Wi-Fi supportati: IEEE802.11b (non consigliato) IEEE802.11g IEEE802.11n (supportato solo per 2,4 GHz)
- Connessione in modalità di standby: 1,5 W

FUNZIONE DI INCLINAZIONE

- Sorreggere con cautela la base e il corpo principale, inclinare l'anello amplificatore in avanti o indietro fino a ottenere l'angolazione del flusso d'aria desiderata.

SPEGNIMENTO AUTOMATICO

- Per la massima sicurezza degli utenti, l'apparecchio è dotato di interruttori automatici che scattano in caso di ribaltamento o surriscaldamento. In questo caso, scollegare l'apparecchio dalla presa di corrente e lasciarlo raffreddare. Prima di riaccenderlo, controllare che non siano presenti intasamenti ed eventualmente eliminarli, poi assicurarsi che l'apparecchio sia collocato su una superficie stabile e piana.

- In modalità di riscaldamento l'apparecchio si spegnerà automaticamente dopo 9 ore di uso continuo e tornerà alla modalità di standby. Per riavviare l'apparecchio, premere il pulsante di accensione sul telecomando o quello sulla base, oppure eseguire il riavvio utilizzando l'app Dyson Link.

PARTI SOSTITUIBILI

SOSTITUZIONE DELLA BATTERIA



ATTENZIONE

- Svitare il comparto batteria del telecomando. Allentare la base e tirare per rimuovere la batteria.
- Non installare le batterie al contrario e non cortocircuitarle.
- Non cercare di smontare o caricare le batterie. Tenere lontano dal fuoco.
- Reinserrire sempre la vite nel telecomando e consultare la sezione con le avvertenze sui rischi legati alla batteria.
- Seguire le istruzioni del produttore per l'installazione delle batterie nuove (tipo di batteria CR 2032).

UNITÀ DEL FILTRO NON LAVABILE

- L'unità del filtro in uso non è lavabile né riciclabile.
- Per sostituire l'unità del filtro, seguire i passaggi mostrati in precedenza.
- Lo smaltimento del filtro esaurito deve avvenire nell'osservanza delle norme di sicurezza e normative locali vigenti.
- È possibile acquistare una nuova unità del filtro su www.dyson.com/filter.

INFORMAZIONI SULLO SMALTIMENTO

- Smaltire o riciclare la batteria secondo le procedure previste dalle ordinanze o normative locali.



Questo contrassegno indica che il prodotto non deve essere smaltito insieme ad altri rifiuti domestici sul territorio dell'UE. Per evitare danni all'ambiente o alla salute derivanti dallo smaltimento incontrollato, riciclare responsabilmente per promuovere il recupero sostenibile delle risorse materiali. Per restituire il dispositivo usato, servirsi dei sistemi di conferimento e raccolta o contattare il commerciante presso il quale è stato acquistato il prodotto, che provvederà ad affidarlo ai servizi di riciclo ecocompatibile. Le autorità o il rivenditore locali saranno in grado di indicarvi l'impianto di riciclaggio più vicino.

- Tenere le batterie usate lontano dalla portata dei bambini poiché potrebbero arrecare danno se ingerite.
- I prodotti Dyson sono realizzati con materiali altamente riciclabili. Riciclare il prodotto quando possibile.
- L'unità del filtro in uso non è lavabile né riciclabile.
- La batteria deve essere rimossa prima di smaltire l'apparecchio.

ASSISTENZA CLIENTI DYSON

GRAZIE PER AVER SCELTO UN APPARECCHIO DYSON

Dopo aver registrato la garanzia gratuita, il vostro apparecchio Dyson sarà coperto da garanzia per 2 anni dalla data d'acquisto, in base alle condizioni previste dalla garanzia. Se avete domande sul vostro apparecchio Dyson, chiamate il servizio assistenza Dyson tenendo a portata di mano il numero di serie dell'apparecchio e le informazioni su dove e quando è stato acquistato. La maggior parte dei dubbi può essere risolta telefonicamente dallo staff del nostro servizio assistenza Dyson. Per assistenza online, video di supporto, suggerimenti generali e informazioni utili su Dyson, visitate il sito www.dyson.it

Il numero seriale del prodotto è riportato sulla targhetta applicata alla base della batteria.

Se il vostro apparecchio ha bisogno di manutenzione chiamate il Centro Assistenza Dyson per informazioni sulle opzioni disponibili. Se il vostro apparecchio è ancora in garanzia e la riparazione è coperta dalla garanzia, l'apparecchio sarà riparato senza costi aggiuntivi.

VI INVITIAMO A REGISTRARVI COME PROPRIETARI DI UN PRODOTTO DYSON

Per potervi assicurare un'assistenza tempestiva ed efficiente, vi invitiamo a registrarvi come proprietari di un apparecchio Dyson. Vi sono tre modalità per procedere alla registrazione:

- Online su www.dyson.it
- Telefonare al Centro Assistenza Dyson al numero 800 976 024.
- Con lo smartphone. Dopo aver scaricato l'app Dyson Link, verrà avviata la procedura guidata per la registrazione come parte della configurazione. Questo confermerà che siete proprietari del vostro apparecchio Dyson in caso di una perdita coperta da assicurazione, e ci consentirà di contattarvi se necessario.

GARANZIA LIMITATA DI 2 ANNI

Di seguito sono indicati termini e condizioni della garanzia limitata Dyson con 2 anni di validità. I dettagli relativi a nome e indirizzo del garante Dyson per il proprio Paese sono descritti in un'altra sezione del presente documento; fare riferimento alla tabella contenente tali dettagli.

COPERTURA DELLA GARANZIA

- Sono coperte da garanzia la riparazione o la sostituzione dell'apparecchio (a discrezione di Dyson) in caso di difetti relativi a materiali, lavorazione o funzionamento entro 2 anni dall'acquisto o dalla consegna (se un pezzo non è più disponibile o fuori produzione, Dyson lo sostituirà con un altro pezzo in grado di svolgere la stessa funzione).
- Nel caso in cui l'apparecchio sia venduto al di fuori della UE, la presente garanzia sarà valida soltanto se l'apparecchio viene utilizzato nel Paese in cui è stato venduto.
- Nel caso in cui l'apparecchio sia venduto nell'UE, la presente garanzia è considerata valida soltanto (i) se l'apparecchio viene utilizzato nel Paese in cui è stato venduto, oppure (ii) se la stessa viene utilizzata in Austria, Belgio, Danimarca, Finlandia, Francia, Germania, Irlanda, Italia, Paesi Bassi, Norvegia, Polonia,

Spagna, Svezia, Svizzera o Regno Unito e lo stesso modello di apparecchio è commercializzato nel Paese in oggetto con la stessa tensione nominale.

ESCLUSIONI DI GARANZIA

- Filtri di ricambio. I filtri dell'apparecchio non sono coperti da garanzia. Dyson non garantisce la riparazione o sostituzione di un prodotto nel caso in cui un guasto sia dovuto a:
 - Danni causati dalla mancata manutenzione consigliata dell'apparecchio.
 - Danni accidentali, guasti causati da uso o caso di negligenza, imperizia, incuria, funzionamento o manovra incauti dell'apparecchio non in linea con quanto previsto dal Manuale utente Dyson.
 - Uso dell'apparecchio per qualsiasi scopo differente dal normale uso domestico.
 - Uso di parti non assemblate o installate in conformità alle istruzioni di Dyson.
 - Uso di parti e accessori che non siano componenti originali Dyson.
 - Installazione non corretta (eccetto quando il prodotto è stato installato da Dyson).
 - Riparazioni o alterazioni compiute da soggetti diversi da Dyson o dai suoi agenti autorizzati.
 - Ostruzioni: fare riferimento alle illustrazioni e alla sezione relativa alla 'Eliminazione delle ostruzioni' nel manuale d'uso Dyson per le informazioni su come cercare l'eventuale presenza di ostruzioni e rimuoverle.
 - Usura e difetti causati da impiego normale (ad esempio fusibili, ecc.).
 - Riduzione del tempo di utilizzo della batteria dovuta all'uso o al tempo (se applicabile).
- Per qualsiasi dubbio relativo a cosa è coperto dalla garanzia, contattare il Centro Assistenza Dyson.

SINTESI DELLA COPERTURA

- La garanzia entra in vigore al momento dell'acquisto (o dalla data di consegna se successiva).
- È necessario presentare la prova (sia originale che successiva) di consegna/acquisto prima che possa essere effettuato qualsiasi intervento sul proprio apparecchio Dyson. Senza questa prova, ogni intervento sarà a pagamento. Si prega di conservare eventuali ricevute d'acquisto o prove dell'avvenuta consegna.
- Qualsiasi parte sostituita diverrà di proprietà di Dyson.
- La riparazione o sostituzione dell'apparecchio Dyson, coperta da garanzia, non prolunga il periodo di garanzia, a meno che ciò non sia previsto dalla legge locale.
- La garanzia offre vantaggi aggiuntivi che non influiscono sui diritti legali in qualità di consumatore. Questi, saranno applicati indipendentemente dal fatto che l'apparecchio sia stato acquistato direttamente da Dyson o da terze parti.

PRIVACY E TUTELA DEI DATI PERSONALI

Per effettuare la registrazione del prodotto Dyson o dell'app Dyson Link, è necessario che l'utente fornisca i dati di contatto principali.

Quando viene registrato il prodotto Dyson:

- Per effettuare la registrazione del prodotto e consentire il riconoscimento della garanzia, è necessario che l'utente fornisca i dati di contatto principali.

REGISTRAZIONE TRAMITE L'APP DYSON LINK

Per effettuare la registrazione del prodotto Dyson o dell'app Dyson Link, è necessario che l'utente fornisca i dati di contatto principali.

- In fase di registrazione, l'utente ha l'opportunità di scegliere se desidera o meno ricevere comunicazioni da noi. Se l'utente acconsente alla ricezione di comunicazioni da Dyson, provvederemo a inviare i dettagli di offerte speciali e news sulle innovazioni più recenti. Non affidiamo mai a terzi le informazioni ricevute e utilizziamo unicamente quelle che l'utente condivide con noi in conformità alle norme sulla privacy disponibili sul nostro sito Web. www.dyson.it/support/privacypolicy

INFORMAZIONI SULLA CONFORMITÀ

2,4 GHz, 10 mW max

Con la presente, Dyson dichiara che questo prodotto è conforme ai requisiti essenziali e alle altre disposizioni fondamentali della direttiva 2014/53/UE.

Dichiarazione CE di conformità:

www.dyson.it/support/compliance.aspx

NL/BE

UW DYSON-APPARAAT ONDERHOUDEN

- Voer geen onderhoud of reparatiewerk uit anders dan hetgeen in uw Dyson-gebruikershandleiding wordt toegelicht of door de Dyson Helpline wordt geadviseerd.
- Haal altijd de stekker uit het stopcontact voordat u controleert op problemen. Als het apparaat niet werkt, dient u eerst te controleren of het stopcontact is aangesloten op de stroom en of de stekker goed in het stopcontact zit.

GEBRUIKEN

- Zorg ervoor dat het apparaat volledig is gemonteerd volgens de instructies, voordat u het gebruikt. Demonteer of gebruik het apparaat niet zonder dat de luchtstroomversterker is gemonteerd.
- Dit apparaat werkt alleen als de doeltemperatuur hoger is dan de kamertemperatuur.
- Elke keer dat de verwarmingsmodus wordt geselecteerd, wordt er een korte kalibratiecyclus uitgevoerd. De luchtstroom wordt tijdens deze cyclus automatisch aangepast. Als de kalibratiecyclus eenmaal is voltooid, keert het apparaat weer terug naar de geselecteerde luchtstroomsnelheid.
- Het apparaat draait niet als de bedieningsknoppen ingedrukt worden.
- Smeer geen onderdelen van dit apparaat.

AUTOMATISCHE MODUS

- Een periode van zes dagen na het eerste gebruik van uw apparaat is vereist voor het kalibreren van de sensor. Gedurende deze periode kan uw apparaat gevoeliger zijn voor VOC's (zoals geuren) dan normaal.

BEDIENEN ZONDER AFSTANDSBEDIENING

- Uw apparaat kan worden bestuurd via de app Dyson Link.

DYSON LINK APP

- Een live Internetverbinding is nodig voor het functioneren van de Dyson Link-app.
- Het apparaat kan verbinding maken met netwerken van 2,4GHz, waaronder de meeste moderne routers. Controleer de gegevens van uw router op compatibiliteit.
- Wi-Fi 2.4-2.5 GHz, 0.08 W max
- Ondersteunde Wi-Fi-protocollen: IEEE802.11b (Niet aanbevolen) IEEE802.11g IEEE802.11n (Alleen ondersteuning voor 2,4GHz)
- Netwerk ion stand-by: 1,5 W

KANTELFUNCTIE

- Houd de bodemplaat en onderkant van de apparaat stevig vast. Kantel de blaasring naar voren of achteren voor de gewenste luchtstroomhoek.

AUTOMATISCH UITSCHAKELLEN

- Voor uw veiligheid is uw apparaat uitgerust met een automatische uitschakelfunctie die in werking treedt als het apparaat omvalt of oververhit raakt. Als deze functie in werking treedt, trek dan de stekker uit het stopcontact en laat uw apparaat afkoelen. Controleer voordat u uw apparaat weer inschakelt op eventuele verstoppingen en verwijder die, en zorg ervoor dat uw apparaat op een stevig, vlak oppervlak staat.
- Wanneer het apparaat in de verwarmingsmodus staat, zal de automatische uitschakelfunctie het apparaat na 9 gebruiksuren uitschakelen en terugkeren in de stand-bymodus. Om het apparaat opnieuw op te starten, gebruikt u de aan/uit-knop op de afstandsbediening of op de onderkant van het apparaat, of start opnieuw via de Dyson Link-app.

VERVANGBARE ONDERDELEN

DE BATTERIJ VERVANGEN



LET OP

- Schroef het batterijvak op de afstandsbediening los. Maak de onderzijde los en trek om de batterijen te verwijderen.
- Plaats de batterijen niet in omgekeerde richting en probeer ze niet kort te sluiten.
- Probeer de batterijen niet te demonteren of op te laden. Uit de buurt van vuur houden.
- Plaats de schroef altijd terug in de afstandsbediening en raadpleeg de paragraaf over het gevaar van batterijen in het hoofdstuk Waarschuwingen.
- Volg de instructies van de batterijfabrikant bij het plaatsen van nieuwe batterijen (batterijtype CR 2032).

NIET-WASBARE FILTEREENHEID

- Uw filtereenheid is niet-wasbaar en niet-recyclebaar.
- Voor het vervangen van uw filtereenheid, volgt u de getoonde stappen.
- Bij het weggooien van de opgebruikte filtereenheid moet u de plaatselijke regelgeving volgen.
- Een nieuwe filtereenheid kan worden aangeschaft op www.dyson.com/filter.

INFORMATIE OVER WEGGOOIEN

- Recycle of gooi de batterij weg in overeenstemming met de wettelijke voorschriften en bepalingen.



- Deze markering geeft aan dat dit product in de EU niet met ander huishoudelijk afval weggegooid mag worden. Om mogelijke schade aan het milieu en de algemene volksgezondheid door het onbeheerd weggooien van afval te voorkomen, hoort u te recyclen op een verantwoorde manier om duurzaam hergebruik van materiaalbronnen te bevorderen. Om uw gebruikte apparaat in te leveren, kunt u gebruikmaken van de inlever- en ophaalservices of contact opnemen met de winkel waar het product is gekocht. Zij kunnen dit product innemen voor milieuvriendelijke recycling.
- Houd de gebruikte batterijen uit de buurt van kinderen aangezien deze nog schadelijk kunnen zijn voor kinderen bij inslikken.
- Dyson-producten worden gemaakt van hoogwaardige recyclebare materialen. Recycle dit product indien mogelijk.
- Uw filtereenheid is niet-wasbaar en niet-recyclebaar.
- Verwijder de batterij uit het apparaat voordat u het weggooit.

DYSON KLANTENSERVICE

BEDANKT DAT U VOOR EEN DYSON-APPARAAT HEBT GEKOZEN.

Na registratie voor uw 2-jarige garantie valt uw Dyson apparaat gedurende 2 jaar na de datum van aankoop onder de garantie voor onderdelen en werkzaamheden, afhankelijk van de garantievoorwaarden. Als u vragen hebt over uw Dyson apparaat, bel dan de Dyson Benelux Helpdesk-medewerkers en geef uw serienummer en gegevens door over waar/wanneer u het product hebt gekocht. De meeste vragen kunnen telefonisch worden beantwoord door een van onze Dyson Benelux Helpdesk-medewerkers. Ga naar www.dyson.nl voor hulp, ondersteunende video's, algemene tips en nuttige informatie over Dyson. Het serienummer bevindt zich op het typeplaatje, aan de onderkant van uw apparaat. Bel met de Dyson Benelux Helpdesk als uw apparaat onderhoud nodig heeft, zodat we met u de mogelijkheden door kunnen nemen. Als u nog garantie hebt op uw apparaat en de reparatie daardoor gedekt wordt, dan wordt de reparatie gratis verricht.

REGISTREER UZELF ALS EIGENAAR VAN EEN DYSON-APPARAAT

Wij verzoeken u zich te registreren als eigenaar van een Dyson-apparaat, zodat wij u snel en efficiënt service kunnen verlenen. U kunt dat op drie manieren doen:

- Online op www.dyson.be of www.dyson.nl
- Door te bellen met de Dyson Benelux Helpdesk in Nederland 080 002 06 203 of in België op 0800 392 08.
- Smartphone. U kunt de Dyson Link-app downloaden, waarna u bij het instellen hulp krijgt bij het registreren.

Zo staat u geregistreerd als eigenaar van een Dyson-apparaat wanneer er sprake is van verzekerde schade en kunnen wij, indien nodig, contact met u opnemen.

BEPERKTE GARANTIE VAN 2 JAAR

Algemene garantievoorwaarden van de beperkte Dyson-garantie van 2 jaar worden hieronder uiteengezet. De naam en adresgegevens van de Dyson-garantiegever voor uw land worden elders in dit document uiteengezet – raadpleeg de tabel die deze details uiteenzet.

WAT WORDT GEDEKT DOOR DE GARANTIE

- De reparatie of vervanging (ter beoordeling door Dyson) als blijkt dat uw apparaat defect is geraakt als gevolg van ondeugdelijke materialen, fabricage- of functioneringsfouten binnen twee jaar na aankoop of levering. (Als een onderdeel niet langer beschikbaar is of niet meer wordt geproduceerd, zal Dyson het onderdeel vervangen door een doelmatig alternatief.)
- Indien dit apparaat buiten de EU wordt verkocht, is de garantie alleen van kracht als het apparaat wordt gebruikt in het land waarin het werd verkocht.
- Indien dit apparaat binnen de EU wordt verkocht, geldt deze garantie uitsluitend (i) als het apparaat wordt gebruikt in het land waarin het werd verkocht, of (ii) als het apparaat wordt gebruikt in Oostenrijk, België, Denemarken, Finland, Frankrijk, Duitsland, Ierland, Italië, Nederland, Noorwegen, Polen, Spanje, Zweden, Zwitserland of het Verenigd Koninkrijk en als hetzelfde model als dit apparaat en met hetzelfde vermogen in het betreffende land wordt verkocht.

WAT WORDT NIET GEDEKT DOOR DE GARANTIE

- Vervangende filters. Het filter van het apparaat wordt niet gedekt door de garantie. Dyson geeft geen garantie op reparaties of vervanging van producten wanneer een defect is veroorzaakt door.
- Schade die is veroorzaakt door het niet uitvoeren van het aanbevolen apparaatonderhoud.
- Schade door ongelukken, storingen veroorzaakt door verwaarlozing, verkeerd of onvoorzichtig gebruik of gebruik van het apparaat dat niet geschiedt in overeenstemming met de Dyson-gebruikshandleiding.
- Gebruik van het apparaat voor een ander doel dan normaal huishoudelijk gebruik.
- Gebruik van onderdelen die niet in overeenstemming zijn met de instructies van Dyson gemonteerd of geplaatst.
- Gebruik van andere dan originele Dyson-onderdelen en accessoires.
- Foutieve installatie (behalve installatie die door Dyson zelf verricht is).
- Reparaties of aanpassingen die door derden anders dan Dyson of haar gecertificeerde agenten zijn uitgevoerd.
- Verstoppingen – Raadpleeg de illustraties en het hoofdstuk 'Blokades verwijderen' in de Dyson-gebruikshandleiding voor details betreffende het zoeken naar en het verwijderen van verstoppingen.
- Normale slijtage (bijv. zekering, etc.).
- Korter wordende levensduur van batterij veroorzaakt door veroudering van de batterij of door gebruik (waar van toepassing). Als u niet zeker weet wat door deze garantie wordt gedekt, neem dan contact op met de Dyson Helpdesk.

OVERZICHT VAN DEKKING

- De garantie gaat in op de datum van aankoop (of een eventueel latere leverdatum).
- U dient uw bewijs van (oorspronkelijke en eventuele latere) aankoop/levering te overleggen voordat er enig onderhoud aan uw apparaat kan worden verricht. Zonder dit bewijs zullen wij kosten in rekening brengen voor verrichte werkzaamheden. Bewaar uw aankoop- of leveringsbewijs goed.
- Reparaties zullen worden uitgevoerd door Dyson of gecertificeerde partners.
- Onderdelen die zijn vervangen door Dyson worden eigendom van Dyson.
- Door reparatie of vervanging van uw Dyson-apparaat wordt de garantieperiode niet verlengd tenzij dit wettelijk verplicht is in het land van aanschaf.
- De garantie is een aanvulling op uw rechten als consument en beïnvloedt deze niet, en is van toepassing ongeacht of u uw product direct bij Dyson of bij een derde hebt aangeschaft.

PRIVACY EN BESCHERMING VAN PERSOONSGEGEVENS

U moet ons standaard contactgegevens geven bij het registreren van uw Dyson-product of de Dyson Link-app.

Bij het registreren van uw Dyson product

- U dient ons standaard contactgegevens te geven om uw product te registreren en om ons in staat te stellen om uw garantie te ondersteunen.

BIJ HET REGISTREREN VIA DE DYSON LINK-APP

U moet ons standaard contactgegevens geven bij het registreren van uw Dyson-product of de Dyson Link-app.

- Bij het registreren hebt u de mogelijkheid om te kiezen of u wel of niet communicatie van ons wilt ontvangen. Als u kiest voor het ontvangen van communicatie van Dyson, sturen wij u details van speciale aanbiedingen en nieuws van onze nieuwste innovaties. Wij verkopen uw gegevens nooit aan derden en wij gebruiken alleen gegevens die u met ons deelt zoals gedefinieerd in ons privacybeleid dat beschikbaar is op onze website www.dyson.nl/support/privacypolicy

CONFORMITEITSINFORMATIE

2.4GHz, max 10mW

Bij deze verklaart Dyson dat dit product voldoet aan de essentiële vereisten en andere relevante bepalingen van de richtlijn 2014/53/EU.

EG-conformiteitsverklaring:

<https://www.dyson.nl/support/compliance.aspx>

PL

OBSŁUGA URZĄDZENIA DYSON

PRZED ROZPOCZĘCIEM UŻYTKOWANIA NALEŻY SIĘ ZAPOZNAĆ Z SEKCJĄ „INSTRUKCJA BEZPIECZEŃSTWA” W PODRĘCZNIKU UŻYTKOWNIKA FIRMY DYSON.

KONSERWACJA URZĄDZENIA FIRMY DYSON

- Nie przeprowadzać prac konserwacyjnych lub naprawczych innych niż określone w podręczniku użytkownika firmy Dyson lub zalecane przez Infolinię Dyson.
- Przed każdą próbą usunięcia usterki należy odłączyć wtyczkę od źródła zasilania sieciowego. Jeśli urządzenie nie działa, najpierw należy sprawdzić, czy przez gniazdko sieci zasilającej jest dostarczana energia elektryczna oraz czy wtyczka jest poprawnie włożona do gniazdka.

OBSŁUGA

- Przed rozpoczęciem korzystania z urządzenia należy upewnić się, że jest ono kompletnie zmontowane zgodnie z instrukcjami. Nie rozmontowywać urządzenia ani nie używać go bez zamocowanej obrotowej.
- Urządzenie nie włączy się, jeśli temperatura docelowa nie będzie wyższa od temperatury pokojowej.
- Wybór trybu nagrzewania powoduje przeprowadzenie krótkiego cyklu kalibracji. W tym cyklu sterowanie przepływem powietrza odbywa się automatycznie. Po zakończeniu kalibracji zostanie przywrócona wybrana prędkość przepływu powietrza.
- Urządzenie nie będzie się poruszać podczas naciskania przycisków sterowania.
- Nie należy smarować żadnych części tego urządzenia.

TRYB AUTO

- Kalibracja czujnika będzie trwać 6 dni od pierwszego użycia urządzenia. W tym czasie urządzenie może być bardziej czułe na lotne związki organiczne (takie jak zapachy) niż zwykle.

OBSŁUGA BEZ PILOTA ZDALNEGO STEROWANIA

- Urządzeniem można sterować z poziomu aplikacji Dyson Link.

ŁĄCZENIE Z APLIKACJĄ DYSON LINK

- Aplikacja Dyson Link do działania wymaga aktywnego połączenia internetowego i urządzenia obsługującego aplikację.
- Urządzenie łączy się tylko z sieciami o częstotliwości 2,4 GHz, obsługiwany przez większość obecnych routerów. Kompatybilność routera należy sprawdzić w jego dokumentacji.
- Wi-Fi 2,4–2,5 GHz, maks. 0,08 W
- Obsługiwane protokoły Wi-Fi: IEEE802.11b (niezalecane) IEEE802.11g IEEE802.11n (obsługa wyłącznie częstotliwości 2,4 GHz)
- Tryb oczekiwania z obsługą sieci: 1,5 W

FUNKCJA ODCHYLENIA

- Ostrożnie przytrzymać podstawę i korpus. Odchylić obręcz do przodu lub do tyłu, do uzyskaniażądanego kąta przepływu powietrza.

WYŁĄCZNIK AUTOMATYCZNY

- W celu zapewnienia bezpieczeństwa urządzenie wyposażono w automatyczne wyłączniki, uaktywniane wtedy, gdy urządzenie się przewróci lub przegrzeje. W przypadku uaktywnienia przełączników należy odłączyć urządzenie od zasilania i poczekać, aż ostygnie. Przed jego ponownym uruchomieniem należy sprawdzić, czy otwory nie są zablokowane, i ustawić na twardej, poziomej powierzchni.
- W trybie nagrzewania po 9 godzinach pracy następuje automatyczne wyłączenie urządzenia i powrót do trybu gotowości. Aby ponownie uruchomić urządzenie, należy użyć przycisku zasilania na pilocie lub podstawie urządzenia lub uruchomić je ponownie z poziomu aplikacji Dyson Link.

CZĘŚCI WYMIENNE

WYMIANA BATERII

OSTRZEŻENIE

- Odkręcić pokrywę wnętrza na baterie pilota zdalnego sterowania. Poluzować podstawę i pociągnąć, aby wyjąć baterie.
- Należy włożyć nową baterię zgodnie z polaryzacją, aby nie spowodować zwarcia.
- Baterii nie należy rozbiierać ani ładować. Przechowywać z dala od ognia.
- Należy zawsze zadbać, by śruba w pilocie była zakręcona. Należy również zapoznać się z ostrzeżeniami dotyczącymi obsługi baterii.
- Montując nowe baterie, należy postępować zgodnie z instrukcjami producenta baterii (typ baterii CR 2032).

NIEMYWALNY FILTR

- Filtr jest wyrobem nieczywalnym i nienadającym się do recyklingu.
- Aby wymienić filtr, należy wykonać poniższe czynności.
- W przypadku utylizacji zużytego filtra należy postępować zgodnie z lokalnymi przepisami prawa.
- Nowy filtr można nabyć pod adresem www.dyson.com/filter.

INFORMACJE O UTYLIZACJI

- Baterie należy utylizować lub poddać recyklingowi zgodnie z przepisami miejscowego prawa lub rozporządzeniami.
 Oznaczenie to wskazuje, że na terenie krajów członkowskich Unii Europejskiej nie należy utylizować tego produktu wraz z innymi odpadami z gospodarstw domowych. W celu uniknięcia potencjalnego zagrożenia dla środowiska lub ludzi, spowodowanego niekontrolowaną utylizacją odpadów, należy odpowiedzialnie poddać produkt recyklingowi, a tym samym promować ekologiczne powtórne przetwarzanie zasobów materiałowych. Aby zwrócić zużyte urządzenie, należy skorzystać z systemu zwrotu i odbioru lub skontaktować się ze sprzedawcą, u którego produkt został zakupiony. Sprzedawca przekaze go do bezpiecznego ekologicznie recyklingu.
- Zużyte baterie należy przechowywać poza zasięgiem dzieci. Połknięcie baterii może być niebezpieczne.
- Produkty Dyson są wykonane z wysokiej klasy materiałów nadających się do recyklingu. Jeśli tylko to możliwe, należy oddać produkty Dyson do recyklingu.
- Filtr jest wyrobem nieczywalnym i nienadającym się do recyklingu.
- Przed utylizacją urządzenia należy wymontować z niego baterię.

OBSŁUGA KLIENTA DYSON

DZIĘKUJEMY ZA ZAKUP URZĄDZENIA FIRMY DYSON.

Po zarejestrowaniu dwuletniej gwarancji urządzenie Dyson będzie objęte gwarancją na części i serwis (z wyjątkiem filtrów) przez 2 lata od daty zakupu. Obowiązują warunki gwarancji. W przypadku pytań dotyczących urządzenia Dyson prosimy o kontakt z infolinią Dyson i podanie numeru seryjnego urządzenia i szczegółów dotyczących miejsca oraz daty zakupu. Na większość pytań związanych z użytkowaniem urządzenia pracownicy infolinii Dyson są w stanie odpowiedzieć telefonicznie. Można też odwiedzić stronę www.dyson.pl, aby uzyskać dostęp do pomocy online, ogólnych wskazówek i użytecznych informacji przygotowanych przez firmę Dyson.

Na stronie www.dyson.pl znajdziesz pomoc techniczną online, filmy, ogólne porady oraz przydatne informacje na temat firmy Dyson.

Numer seryjny znajduje się na tabliczce znamionowej na podstawie urządzenia.

Jeśli Państwa urządzenie wymaga serwisowania, prosimy o kontakt z infolinią Dyson w celu ustalenia możliwości naprawy (patrz karta gwarancyjna). Jeśli urządzenie znajduje się na gwarancji i pokrywa ona rodzaj usterki, Państwa urządzenie zostanie naprawione bezpłatnie.

ZAREJESTRUJ SIĘ JAKO WŁAŚCICIEL URZĄDZENIA DYSON

Rejestracja jako właściciela urządzenia Dyson umożliwi nam szybki i efektywny serwis. Można to zrobić na trzy sposoby:

- Poprzez stronę internetową [dyson.pl](http://www.dyson.pl)
- Dzwołając na infolinię Dyson pod numerem 800 702 025.
- Korzystając ze smartfona. W ramach instalacji aplikacji Dyson Link, po jej pobraniu, będzie przeprowadzona rejestracja. Potwierdzi to własność urządzenia firmy Dyson w przypadku rozszczeń ubezpieczeniowych i umożliwi nam kontakt w razie potrzeby.

OGRANICZONA 2-LETNIA GWARANCJA

Warunki dwuletniej ograniczonej gwarancji firmy Dyson są określone poniżej. Nazwa i adres gwaranta Dyson dla konkretnego kraju są określone w innym miejscu tego dokumentu – należy zapoznać się z tabelą zawierającą te szczegóły.

GWARANCJA OBEJMUJE

- Naprawę lub wymianę urządzenia (w zależności od decyzji Dyson) — o ile posiadane urządzenie okaże się niesprawne ze względu na wadliwe materiały, wykonanie lub nieprawidłowe działanie — w ciągu 2 lat od daty zakupu (jeśli którakolwiek z części jest niedostępna lub została wycofana z produkcji, Dyson lub jej dystrybutor zastąpi ją odpowiednią częścią zastępczą).
- W przypadku sprzedaży tego urządzenia poza obszarem UE niniejsza gwarancja będzie ważna tylko wówczas, gdy urządzenie będzie używane w kraju, w którym zostało sprzedane.
- W przypadku sprzedaży tego urządzenia na terenie UE niniejsza gwarancja będzie ważna tylko (i) jeśli urządzenie jest używane w kraju, w którym zostało sprzedane, lub (ii) jeśli urządzenie jest używane w Austrii, Belgii, Danii, Finlandii, Francji, Niemczech, Irlandii, Włoszech, Holandii, Norwegii, Polsce, Hiszpanii, Szwecji, Szwajcarii lub Wielkiej Brytanii i sprzedawany jest tam taki sam model urządzenia o identycznym napięciu, jak w przypadku tego urządzenia.

GWARANCJA NIE OBEJMUJE:

- Filtry zamienne. Filtr urządzenia nie jest objęty gwarancją. Dyson nie gwarantuje naprawy ani wymiany produktu niesprawnego z następujących powodów:
- Uszkodzeń wynikających z nieprzeprowadzenia zalecanej konserwacji urządzenia. Przypadkowego uszkodzenia, nieprawidłowego albo nieostrożnego użycia lub konserwacji, użycia urządzenia niezgodnie z przeznaczeniem, niestaranności, nieostrożnej obsługi lub przenoszenia urządzenia niezgodnie z instrukcją obsługi. Użytkowania urządzenia do celów innych niż użytek domowy.
- Użytkowania części nieprawidłowo połączonych lub zamontowanych niezgodnie z instrukcjami Dyson.
- Używania części i akcesoriów innych niż oryginalne części i akcesoria Dyson.
- Nieprawidłowego montażu (za wyjątkiem montażu dokonanego przez pracowników Dyson).

ОГРАНИЧЕННАЯ ГАРАНТИЯ НА 2 ГОДА

Условия 2-летней ограниченной гарантии Dyson изложены ниже. Информация о названии и адресе гарантийной организации Dyson для вашей страны изложена в другом месте данного документа – см. таблицу, в которой приведены эти данные.

ЧТО ВХОДИТ В ГАРАНТИЮ

ЧТО ВХОДИТ В ГАРАНТИЮ

- Ремонт или замена устройства Dyson (по решению Dyson) в случае отказа устройства в работе по причине заводского брака в течение 2 лет с момента покупки или доставки (если к моменту ремонта/замены отдельные запчасти не производятся, Dyson заменит бракованные части на функциональные).
- Если это устройство было продано за пределами ЕС, данная гарантия будет действительна, только если устройство используется в стране, в которой оно было продано.
- Если устройство было продано в пределах ЕС, данная гарантия будет действительна только в следующих случаях: (i) если устройство используется в той стране, в которой оно было продано; (ii) если устройство используется в Австрии, Бельгии, Франции, Германии, Ирландии, Италии, Нидерландах, Польше, Испании, Швеции или Великобритании и в этой стране доступна в продаже такая же модель с тем же самым номинальным напряжением.

ЧТО НЕ ВХОДИТ В ГАРАНТИЮ

- Заменяемые фильтры. Гарантия не распространяется на фильтр устройства. Компания Dyson не гарантирует ремонт или замену устройства, дефекты которого появились по следующим причинам:
 - Повреждения, вызванные невыполнением рекомендаций по обслуживанию устройства.
 - Случайные повреждения или неисправности, вызванные небрежным, неправильным, неаккуратным или неосторожным использованием или обращением с устройством без соблюдения указаний, приведенных в руководстве пользователя Dyson.
 - Эксплуатация устройства в условиях, отличных от обычных бытовых домашних условий.
 - Использование компонентов, собранных или установленных не в соответствии с инструкциями компании Dyson.
 - Использование деталей и принадлежностей, не являющихся оригинальными аксессуарами Dyson.
 - Неправильная установка (за исключением случаев, когда таковая выполнялась Dyson).
 - Ремонт или модификации, выполненные лицами, которые не являются представителями компании Dyson или авторизованными специалистами.
 - Засоры. Сведения о том, как найти и устранить засоры, см. на иллюстрациях и в разделе 'Очистка от засоров' в этом руководстве по эксплуатации Dyson.
 - Нормальный физический износ (например, предохранителей).
 - Сокращение времени разряда батареи из-за срока службы или условий эксплуатации (где применимо).
- По вопросам относительно содержания гарантии обращайтесь в службу поддержки компании Dyson.

ИНФОРМАЦИЯ О ГАРАНТИИ

- Гарантия предоставляется с момента покупки устройства (или с даты доставки, если доставка произведена позже).
- Мы рекомендуем предоставить подтверждающие документы (оригиналы и копии) на доставку/покупку устройства до начала каких-либо работ с устройством Dyson. Без этих документов все выполненные ремонтные работы подлежат оплате. Сохраняйте документы о получении или доставке устройства.
- Все компоненты устройства, которые заменяются в процессе работ на новые, становятся собственностью компании Dyson.
- Ремонт или замена вашего устройства Dyson по гарантии не продлевают гарантийный срок, если это не определяется местным законодательством в стране покупки.
- Гарантия предоставляет преимущества, которые являются дополнительными и не влияют на ваши законные права как потребителя, и будет применяться независимо от того, приобретен ли ваш продукт непосредственно у компании Dyson или у третьей стороны.

ЗАЩИТА КОНФИДЕНЦИАЛЬНОСТИ И ЛИЧНЫХ ДАННЫХ

Вы должны будете предоставить нам основную контактную информацию при регистрации Вашего продукта Dyson или приложения Dyson Link. При регистрации продукции Dyson

- Вы должны будете предоставить нам основную контактную информацию для регистрации вашего продукта.

ПРИ РЕГИСТРАЦИИ ЧЕРЕЗ ПРИЛОЖЕНИЕ DYSON LINK

Вы должны будете предоставить нам основную контактную информацию при регистрации Вашего продукта Dyson или приложения Dyson Link.

- После регистрации Вы сможете выбрать, получать или не получать от нас сообщения. Если Вы подпишетесь на получение сообщений от Dyson, мы будем отправлять Вам сведения о специальных предложениях и последних инновациях. Мы никогда не продаем информацию клиентов третьим сторонам и используем ее только в соответствии с нашей политикой конфиденциальности, опубликованной на нашем веб-сайте: privacy.dyson.com

Основная информация о продукте Dyson HP02:
Напряжение 220-240 (В)
Частота тока 50 (Гц)
Потребляемая мощность 2000 (Вт)
Вес 4 (кг)
Высота устройства x диаметр основания 630 x 221 (мм)
Тепловентилятор-очиститель воздуха Dyson Air Multiplier Товар сертифицирован EAC
Адрес организации, принимающей претензии: г. Москва, ул. Воронцовская, д.20 Для информационной поддержки: info.russia@dyson.com , тел.: 8 800 100 100 2 (звонок по России бесплатный) Срок службы: 10 лет с момента покупки.
Нами приложены все возможные усилия, чтобы избежать любых ошибок и обеспечить точность и надежность информации, изложенной в настоящем руководстве. Однако мы не даем полной гарантии отсутствия ошибок, которые не были обнаружены и исправлены до выхода руководства в печать. Указанные особенности, комплектация и технические параметры изделия могут отличаться от реальных.
Сделано в Малайзии. Адрес изготовителя: Дайсон Эксчейндж Лимитед., Тетбури Хил, Малмсбури, Вилтшир, Англия, CH160PP Определение даты производства по серийному номеру: Первые две буквы и одна цифра определяют модель и модификацию изделия. Следующие две буквы определяют страну или регион, для которого было произведено данное изделие. Например, некоторые модели производятся для всех европейских стран под индексом EU. Для номеров с таким индексом, более детальную информацию по стране можно получить, отправив запрос на «горячую линию» Dyson. Далее, первая латинская буква в следующем восьмизначном блоке символов определяет год производства: A - 2009, B - 2010, C - 2011, D - 2012, E - 2013 и т.д. по возрастанию в соответствии с английским алфавитом. Следующая латинская буква в диапазоне от Адо N (за исключением букв I и L – они не используются) определяет месяц изготовления: A – январь, B – февраль, C – март, D – апрель, E – май, F – июнь, G – июль, H – август, J – сентябрь, K – октябрь, M – ноябрь, N – декабрь. Товар соответствует требованиям
Товар соответствует требованиям Технических регламентов Таможенного союза «О безопасности низковольтного оборудования» (ТР ТС004/2011) и «Электромагнитной совместимости технических средств» (ТР ТС020/2011), о чем свидетельствуют соответствующие сертификаты, а также маркировка товара единым знаком обращения продукции на рынке государств - членов Таможенного союза

SL

UPORABA NAPRAVE DYSON

PREDEN NADALJUJETE, PREBERITE »POMEMBNA VARNOSTNA NAVODILA« V TEM DYSONOVEM UPORABNIŠKEM PRIROČNIKU.

NEGA NAPRAVE DYSON

- Opravljanje samo tiste vzdrževalne posege ali popravila, ki so prikazani v tem uporabniškem priročniku oziroma vam jih svetuje služba telefonske pomoči Dyson.
- Preden se lotite ugotavljanja težav, obvezno izvlcite vtič iz omrežne vtičnice. Če naprava ne deluje, najprej preverite, ali je na omrežni vtičnici napetost in ali je vtič pravilno vstavljen.

DELOVANJE

- Pred uporabo preverite, ali je naprava do konca sestavljena po navodilih. Naprave ne razstavljajte in ne uporabljajte brez nameščenega obroča.
- Naprava ne bo delovala, če ciljna temperatura ni nad sobno temperaturo.
- Vsakič, ko izberete način ogrevanja, izvede kratek cikel umerjanja. Med tem ciklom bo zračni tok samodejno reguliran. Po zaključku umeritvenega cikla bo znova aktivirana izbrana hitrost zračnega toka.
- Naprava ne bo oscilirala, ko držite pritisnjene nadzorne gumbe.
- Ne podmazujte delov naprave.

SAMODEJNI NAČIN DELOVANJA

- Po prvi uporabi naprave traja 6 dni, da se senzor umeri in začne posredovati podatke. V tem obdobju je lahko naprava bolj občutljiva za HOS (kot so vonjave) kot običajno.

UPORABA BREZ DALJINSKEGA UPRAVLJALNIKA

- Delovanje naprave lahko uravnavate z aplikacijo Dyson Link.

POVEZLJIVOST APLIKACIJE DYSON LINK

- Da bi aplikacija Dyson Link delovala, morate imeti delujočo internetno povezavo in napravo, ki omogoča uporabo aplikacij.
- Naprava se poveže samo v omrežja z 2,4 GHz, ki vključujejo večino sodobnih usmerjevalnikov. Za združljivost preverite dokumentacijo usmerjevalnika.
- Wi-Fi 2,4–2,5 GHz, maks. 0,08 W
- Podprti protokoli Wi-Fi:
IEEE802.11b (ni priporočljiv)
IEEE802.11g
IEEE802.11n (podpora samo za 2,4 GHz)
- Omrežna pripravljenost: 1,5 W

FUNKCIJA NAGIBA

- Predvidno nagnite podstavek in glavni del naprave. Ojačevalnik nagnite naprej ali nazaj za želeni kot zračnega pretoka.

SAMODEJNI IZKLOP

- Za vašo varnost je ta naprava opremljena s stikali za samodejni izklop, ki se vklopijo, če se naprava prevrne ali pregreje. Če se to zgodi, napravo izklopite iz električnega omrežja in jo pustite, da se ohladi. Preden napravo ponovno vklopite, odstranite morebitne blokade in poskrbite, da je naprava nameščena na ravni in trdni podlagi.
- Kot funkcija samodejnega izklopa se bo v načinu grejta izdelek samodejno izklopil po 9 urah uporabe in se vrnil v način pripravljenosti. Za ponovni zagon naprave pritisnite gumb za vklop na daljinskem upravljalniku ali osnovni ali pa jo zaženite z aplikacijo Dyson Link.

ZAMENLJIVI DELI

ZAMENJAVA BATERIJE



POZOR

- Odvijte pokrov predelka za baterijo na daljinskem upravljalniku. Popustite nosilec in ga izvlecite, da odstranite baterijo.
- Pazite, da baterij ne namestite napačno ali povzročite kratkega stika.
- Baterije ne skušajte razstavljati ali polniti. Z baterijo se ne približujte ognju.
- Vedno zamenjajte vijak v daljinskem upravljalniku in preberite poglavje o nevarnostih, povezanih z baterijo, v razdelku z varnostnimi navodili.
- Pri nameščanju nove baterije (baterije tipa CR 2032) ravnajte po navodilih proizvajalca baterije.

NEPRALNA FILTER ENOTA

- Enota filtra je nepralna in je ni mogoče reciklirati.
- Za zamenjavo enote filtra sledite prikazanim korakom.
- Pri odstranjevanju izžrpane enote filtra ravnajte skladno z lokalnimi predpisi.
- Novo enoto filtra lahko kupite na naslovu www.dyson.com/filter.

INFORMACIJE O ODSTRANJEVANJU

- Baterijo odstranite ali reciklirajte skladno z lokalnimi odloki ali predpisi. Ta oznaka kaže, da tega izdelka v EU ne smete odstranjevati skupaj s preostalimi gospodinjskimi odpadki. Da bi preprečili morebitno škodo za okolje ali človeško zdravje zaradi nenadzorovanega odstranjevanja odpadkov, ta izdelek odgovorno reciklirajte in s tem spodbujajte trajnostno uporabo materialnih virov. Če želite vrniti uporabljeno napravo, uporabite sisteme za vračilo in zbiranje ali se obrnite na prodajalca, pri katerem ste kupili izdelek. Ti lahko prevzamejo izdelek za okolju varno recikliranje.
- Izrabljene baterije hranite zunaj dosega otrok, saj lahko ob zaužitju povzročijo poškodbe.
- Izdelki Dyson so izdelani iz visokokakovostnih materialov, ki jih je mogoče reciklirati. Kadar je le mogoče, materiale reciklirajte.
- Enota filtra je nepralna in je ni mogoče reciklirati.
- Preden napravo zavrzete, morate iz nje odstraniti baterijo.

DYSONOVA POMOČ UPORABNIKOM

HVALA, KER STE SE ODLOČILI ZA NAKUP APARATA DYSON!

Po registraciji 2-letne garancije za vašo napravo Dyson skladno z določili garancije velja krije za nadomestne dele in popravila (brez filtrov) za obdobje 2 let od datuma nakupa. Če imate kakršna koli vprašanja o napravi Dyson, pokličite Dysonovo tehnično podporo in navedite serijsko številko ter lokacijo in datum nakupa naprave. Večino vprašanj je mogoče rešiti po telefonu z našimi sodelavci za tehnično podporo pri Dysonu.

Obiščite www.dyson.si za spletno pomoč, videoposnetke, splošne nasvete in koristne informacije o Dysonu.

Serijsko številko najdete na napisni ploščici na dnu naprave.

Če naprava potrebuje servis, pokličite Dysonovo številko za pomoč uporabnikom in osebje prosite za nasvet glede možnosti. Če je naprava še v garanciji in če ta krije potrebno popravilo, bo popravilo za vas brezplačno.

PROSIMO, REGISTRIRAJTE SE KOT LASTNIK DYSONOVEGA IZDELKA

Registrirajte se kot lastnik naprave Dyson, da vam bomo lahko zagotavljali takojšnje in učinkovite storitve. Na voljo so trije načini:

- Prek spleta na www.dyson.si.
 - Po telefonu s klicem tehnične podpore na 386 4 537 66 00.
 - S pametnim telefonom. Prenesite si aplikacijo Dyson Link, pri čemer vam bo v okviru namestitve omogočena registracija.
- To velja kot potrдіilo o lastništvu Dysonove naprave v primeru zavarovane škode in nam omogoča, da z vami stopimo v stik.

OMEJENA 2-LETNA GARANCIJA

Pogoji in določila 2-letne omejene garancije družbe Dyson so navedeni spodaj. Ime in naslov izdajatelja jamstva družbe Dyson za vašo državo sta določena v drugem delu tega dokumenta – oglejte si tabelo, v kateri so navedene podrobnosti.

GARANCIJA KRIJE

- Popravilo ali zamenjavo vaše naprave (po izbiri Dysona), če se naprava pokvari zaradi napake v materialu, izdelavi ali delovanju v dveh letih od nakupa ali dostave (če kateri koli del ni več na voljo ali se ne izdeluje več, ga bo Dyson zamenjal z ustreznim nadomestnim delom).
- Če je bila ta naprava prodana v državo, ki ni članica EU, bo ta garancija veljavna, samo če je bila naprava uporabljena v državi, kamor je bila prodana.

- Če je bil aparat prodan v državo članico EU, bo garancija veljavna le, (i) če je bil aparat uporabljen v državi, kamor je bil prodan, oziroma (ii) če je bil aparat uporabljen v Avstriji, Belgiji, na Danskem, Finskem, v Franciji, Nemčiji, na Irskem, v Italiji, na Nizozemskem, Norveškem, Poljskem, v Španiji, na Švedskem, v Švici ali Veliki Britaniji in če je isti model aparata naprodaj v državi ter če omrežna napetost v državi odgovarja nazivni napetosti aparata.

GARANCIJA NE KRIJE

- Nadomestnih filtrov. Filtra naprave garancija ne pokriva. Dysonova garancija ne krije popravila ali zamenjave izdelka, če je okvara nastala zaradi:
- Poškodb, ki jih lahko povzročijo neizvajanje priporočenega vzdrževanja naprave.
- Naključna škoda in okvare, ki so posledica malomarne uporabe ali vzdrževanja, nepravilne uporabe, zanemarjanja, nepravilne uporabe ali ravnanja z napravo, ki ni skladno z Dysonovim uporabniškim priročnikom.
- Uporabe naprave za katerikoli drug namen, razen za običajne gospodinjske namene.
- Uporabe delov, ki niso sestavljeni ali montirani skladno z Dysonovimi navodili.
- Uporabe delov in nastavkov, ki niso originalni Dysonovi izdelki.
- Nepravilne namestitve (razen če jo je opravil Dyson).
- Popravil ali predelav, ki jih ne izvede Dyson ali njegovi pooblašeni zastopniki.
- Blokade – za podrobnosti o iskanju in odpravljanju blokad si oglejte slike in razdelek 'Odstranjevanje blokad' v tem Dysonovem priročniku za uporabo.
- Običajne obrabe (varovalka itd.).
- Hitrejšo praznjenje baterije zaradi starosti ali izrabe baterije (kjer je to veljavno). Če niste prepričani, kaj krije vaša garancija, pokličite Dysonovo službo telefonske pomoči.

POVZETEK KRITJA

- Garancija začne veljati na dan nakupa (ali na dan dostave, če je ta poznejši).
- Predložiti morate dokazilo o (originalni in nadaljnji) dostavi/nakupi, preden se popravilo vaše naprave lahko začne. Brez dokazila se vse delo zaračuna. Prosimo, shranite račun ali dobavnico.
- Vsi nadomestni deli, ki jih zamenja Dyson, pripadajo Dysonu.
- Popravilo ali zamenjava aparata Dyson v okviru garancije ne podaljša obdobja garancije, razen če to zahteva lokalna zakonodaja v državi nakupa.
- Garancija zagotavlja ugodnosti, ki dopolnjujejo vaše zakonite potrošniške pravice in ne vplivajo nanje, veljajo pa ne glede na to, ali ste izdelek kupili neposredno pri družbi Dyson ali pri tretji osebi.

VAROVANJE ZASEBNOSTI IN OSEBNIH PODATKOV

Pri registraciji Dysonovega izdelka ali aplikacije Dyson Link App morate navesti osnovne podatke za stik.

Pri registraciji izdelka Dyson

- Za registracijo in garancijo vašega izdelka potrebujemo vaše osnovne kontaktne podatke.

PRI REGISTRACIJI Z APLIKACIJO DYSON LINK

Pri registraciji Dysonovega izdelka ali aplikacije Dyson Link app morate navesti osnovne podatke za stik.

- Ob registraciji lahko izberete ali želite prejemati naša obvestila. Če se boste odločili za prejetje naših obvestil, boste prejeli podrobnosti o posebnih ponudbah in novice o naših najnovejših inovacijah. Vaših podatkov ne bomo posredovali tretjim osebam. Uporabili bomo le tiste informacije, ki nam jih boste zaupali, kot je to določeno v pravilniku o zasebnosti na naši spletni strani. privacy.dyson.com

CZ

POUŽITÍ SPOTŘEBIČE DYSON

NEŽ BUDETE POKRAČOVAT, PŘEČTĚTE SI ČÁST „DŮLEŽITÉ BEZPEČNOSTNÍ POKYNY“ V NÁVODU K POUŽITÍ SPOTŘEBIČE DYSON.

ÚDRŽBA SPOTŘEBIČE DYSON

- Neprovádějte žádnou údržbu ani opravy, které nejsou popsány v tomto návodu k použití nebo které vám nebyly doporučeny zákaznickou linkou společnosti Dyson.
- Před řešením problémů se spotřebičem vždy odpojte zástrčku ze zásuvky. Pokud spotřebič nefunguje, nejprve ověřte, že je síťová zásuvka pod napětím a že je zástrčka správně zasunutá do zásuvky.

POUŽÍVÁNÍ

- Před použitím ověřte, že je spotřebič kompletně sestaven v souladu s návodem k obsluze. Spotřebič nerozebírejte ani nepoužívejte bez ventilacíního ovládného prstence.
- Pokud není požadovaná teplota vyšší než teplota v místnosti, spotřebič nebude v režimu topení pracovat.
- Při každém zvolení režimu topení se provádí krátký kalibrační cyklus. Během tohoto cyklu bude proudění vzduchu regulováno automaticky. Jakmile bude kalibrační cyklus dokončen, spotřebič se přepne zpět na zvolenou rychlost proudění vzduchu.
- Při stisknutí libovolného ovládacího tlačítka pozastaví spotřebič oscilace.
- Nepromazávejte žádnou část tohoto spotřebiče.

AUTOMATICKÝ REŽIM

- Po prvním použití spotřebiče je zapotřebí 6 dní na to, aby se zkalibroval senzor. Během této doby může být spotřebič citlivější na těkavé organické látky (například vůně), než je obvyklé.

OVLÁDÁNÍ BEZ DÁLKOVÉHO OVLADAČE

- Spotřebič je možné ovládat propojením s aplikací Dyson Link.

PŘIPOJENÍ APLIKACE DYSON LINK

- K tomu, aby aplikace Dyson Link fungovala, musíte mít aktivní připojení k internetu a mobilní zařízení se spuštěnou aplikací.
- Příklad se připojuje pouze k sítím s pásmem 2,4 GHz, což zahrnuje nejmodernější směrovače. Zkontrolujte kompatibilitu v dokumentaci ke směrovači.
- Wi-Fi 2,4–2,5 GHz, 0,08 W max
- Podporované Wi-Fi protokoly:
 - IEEE802.11b (nedoporučuje se)
 - IEEE802.11g
 - IEEE802.11n (podpora pouze pro 2,4 GHz)
- Příklad v pohotovostním režimu: 1,5 W

NAKLONĚNÍ

- Opatrně přidržete podstavec a základnu. Nakloněním vzduchového ventilačního prstence dopředu nebo dozadu nastavte požadovaný úhel proudění vzduchu.

AUTOMATICKÉ POJISTKY

- Tento přístroj je pro vaši bezpečnost vybaven automatickými vypínači, které se aktivují převrácením nebo přehřátím. V takovém případě odpojte přístroj od elektrické sítě a nechte jej vychladnout. Než přístroj opět zapnete, zkontrolujte a uvolněte ucpané otvory a ujistěte se, že přístroj stojí na pevném a rovném povrchu.
- Po 9 hodinách nepřetržitého provozu v režimu topení se přístroj automaticky vypne a vrátí se do pohotovostního režimu. Chcete-li přístroj restartovat, stiskněte tlačítko napájení na dálkovém ovládacím nebo na podstavci, nebo ho restartujte prostřednictvím aplikace Dyson Link.

VYMĚNITELNÉ SOUČÁSTI

VÝMĚNA BATERIE



POZOR

- Odšroubujte šroub krytky baterie na dálkovém ovladači. Uvolněte základnu a vytáhněte baterii.
- Baterie nevráťte obráceně ani je nezkratujte.
- Baterie se nepokoušejte rozebírat ani je nenabíjete. Baterie nevhazujte do ohně.
- Šroub na dálkovém ovladači pokadě našroubujte zpět. V části s výstrahami si také přečtěte informace o nebezpečích spojených s používáním baterií.
- Při instalaci nové baterie postupujte podle pokynů výrobce baterie (typ baterie CR 2032).

NEOMYVATELNÁ FILTRAČNÍ JEDNOTKA

- Tato filtrační jednotka je neomyvatelná a nerekyclovatelná.
- Při výměně filtrační jednotky postupujte podle uvedených kroků.
- Při likvidaci opotřebené filtrační jednotky postupujte v souladu s platnými místními předpisy.
- Novou filtrační jednotku lze zakoupit na stránce www.dyson.com/filter.

INFORMACE K LIKVIDACI

- Baterii zlikvidujte nebo recyklujte v souladu s místními předpisy či nařízeními. Toto označení znamená, že by tento elektrospotřebič neměl být v zemích EU likvidován s běžným domovním odpadem. Aby nedocházelo k možnému poškození životního prostředí nebo zdraví lidí nekontrolovanou likvidací odpadů, odpovědně elektrospotřebiče recyklujte a podpořte tak udržitelné opakované využívání surovinových zdrojů. K vrácení použitého elektrospotřebiče využijte systémy vrácení a sběru nebo se spojte s prodejcem, u kterého jste elektrospotřebič zakoupili. Tato místa mohou elektrospotřebič odebrat k ekologicky bezpečné recyklaci.
- Použité baterie uchovávejte mimo dosah dětí, protože pro ně mohou být po spolknutí nebezpečné.
- Spotřebiče společnosti Dyson jsou vyrobeny z velmi dobře recyclovatelných materiálů. Po skončení životnosti spotřebič zlikvidujte odpovědně, a pokud je to možné, nechte jej recyklovat.
- Tato filtrační jednotka je neomyvatelná a nerekyclovatelná.
- Před likvidací elektrospotřebiče z něj vyjměte baterii.

ZÁKAZNICKÁ LINKA SPOLEČNOSTI DYSON

DĚKUJEME, ŽE JSTE SE ROZHODLI ZAKOUPIT SPOTŘEBIČ DYSON.

Společnost Dyson poskytuje na zakoupený spotřebič 2letou záruční lhůtu. Máte-li jakékoli dotazy ohledně svého spotřebiče Dyson, kontaktujte zákaznickou linku společnosti Dyson, sdělte sériové číslo svého spotřebiče a informace o místě a datu jeho zakoupení. Většinu otázek dokáže náš školený personál zákaznické linky Dyson vyřešit telefonicky.

Na stránkách www.dyson.cz naleznete online odpovědi, názorná videa, obecné rady a užitečné informace o společnosti Dyson.

Výrobní číslo naleznete na spodní straně spotřebiče.

Vyžaduje-li spotřebič Dyson nějakou opravu, kontaktujte zákaznickou linku společnosti Dyson, abychom vás mohli informovat o dostupných možnostech. Pokud je váš spotřebič Dyson v záruce a oprava je kryta zárukou, bude oprava zcela bezplatná.

ZAREGISTRUJTE SE JAKO MAJITEL SPOTŘEBIČE DYSON

Abychom vám mohli zajistit rychlý a efektivní servis, zaregistrujte se jako majitel spotřebiče Dyson. Můžete tak učinit čtyřmi způsoby:

- Online na webových stránkách www.dyson.cz/register.
- Telefonicky na zákaznické lince společnosti Dyson s číslem 491 512 083.

- Chytrým telefonem. Stáhněte si aplikaci Dyson Link a v rámci instalace budete provedeni registrací. Tímto potvrdíte vlastnictví svého spotřebiče Dyson pro případ pojistné události a umožníte nám kontaktovat vás v případě potřeby.

OMEZENÁ DVOULETÁ ZÁRUKA

Níže jsou uvedené podmínky omezené dvouleté záruky společnosti Dyson. Jméno a adresa garanta společnosti Dyson pro vaši zemi jsou uvedeny v jiné části dokumentu – tyto údaje najdete v tabulce.

NA CO SE VZTAHUJE ZÁRUKA

- Oprava nebo výměna spotřebiče Dyson (podle uvážení společnosti Dyson), bude-li shledán vadným v důsledku vady materiálu, provedení nebo funkce do 2 let od data nákupu nebo dodání (nebude-li některý díl k dispozici nebo se již nebude vyrábět, společnost Dyson jej vymění za funkční náhradní díl).
- Byl-li tento spotřebič prodán v zemi mimo EU, tato záruka bude platná pouze v případě, že spotřebič bude používán v zemi, kde byl zakoupen.
- V případě, že je tento spotřebič zakoupen v zemích EU, tato záruka platí jen tehdy, (i) pokud se spotřebič používá v zemi, v níž byl zakoupen, nebo (ii) pokud se spotřebič používá v Rakousku, Belgii, Dánsku, Finsku, Francii, Německu, Irsku, Itálii, Nizozemsku, Norsku, Polsku, Španělsku, Švédsku, Švýcarsku nebo ve Velké Británii a stejný model jako tento spotřebič se v příslušné zemi prodává ve verzi pro stejné jmenovité napětí.

NA CO SE ZÁRUKA NEVZTAHUJE

- Výměna filtru. Na filtr spotřebiče se záruka nevztahuje. Společnost Dyson neposkytuje záruku na opravu nebo výměnu spotřebiče, pokud k závadě došlo v důsledku následujících situací:
 - Poškození způsobené tím, že nebyla prováděna doporučená údržba spotřebiče.
 - Náhodné poškození, závady způsobené nedbalým používáním či péčí, nesprávným či neoprávněným použitím nebo manipulací se spotřebičem, která není v souladu s uživatelskou příručkou pro spotřebič Dyson.
 - Použití spotřebiče pro jiné účely než pro běžné použití v domácnosti.
 - Použití součástí nesmontovaných nebo neinstalovaných v souladu s pokyny společnosti Dyson.
 - Použití jiných než originálních součástí a příslušenství značky Dyson.
 - Nesprávné montáže (s výjimkou montáže pracovníkem společnosti Dyson).
 - Opravy či úpravy neprovedených společností Dyson nebo jejími autorizovanými poskytovateli služeb.
 - Ucpání — bližší informace jak hledat a uvolňovat ucpaná místa viz ilustrace v části „Uvolňování ucpání“ v tomto návodu k obsluze spotřebiče Dyson.
 - Běžné opotřebení (např. pojistky atp.).
 - Snížení kapacity baterie z důvodu jejího stáří nebo opotřebení (pokud přichází v úvahu).
- Máte-li jakékoli pochybnosti ohledně toho, na co se vaše záruka vztahuje, kontaktujte zákaznickou linku společnosti Dyson.

ZÁRUČNÍ PODMÍNKY

- Informace o pětileté záruce naleznete na záručním listě společnosti Solight Holding s.r.o., na www.dyson.cz, nebo volejte linku pomoci společnosti Dyson 491 512 083.
- Před započetím záruční opravy je nutno předložit originály záručního listu a prodejního dokladu. Bez předložení těchto dokladů bude oprava účtována jako mimozáruční. Proto si prodejní doklad a záruční list pečlivě uschovejte.

OCHRANA SOUKROMÍ A OSOBNÍCH ÚDAJŮ

Při registraci výrobku značky Dyson nebo aplikace Dyson Link bude nutné, abyste nám poskytli základní kontaktní údaje.

Při registraci výrobku společnosti Dyson

- Bude třeba, abyste nám poskytli základní kontaktní údaje, abychom mohli registrovat váš výrobek a udržovat záruku na něj.

PŘI REGISTRACI PROSTŘEDNICTVÍM APLIKACE DYSON LINK

Při registraci výrobku značky Dyson nebo aplikace Dyson Link bude nutné, abyste nám poskytli základní kontaktní údaje.

- Po registraci budete mít možnost si vybrat, zda od nás chcete dostávat různá sdělení. Pokud se přihlásíte k odběru sdělení od společnosti Dyson, budeme Vám zasílat podrobnosti o speciálních nabídkách a zprávy o našich novinách. Údaje, které nám sdělíte, nikdy neprodáme třetím osobám a budeme je používat pouze v souladu s našimi zásadami ochrany osobních údajů, které jsou k dispozici na našem webu. privacy.dyson.com

DK

SÅDAN BRUGER DU DIN DYSON-MASKINE

LÆS "VIGTIGE SIKKERHEDSANVISNINGER" I DIN DYSON-BRUGERVEJLEDNING, FØR DU GÅR VIDERE.

VEDLIGEHOJDELSE AF DYSON-APPARATET

- Der må ikke udføres nogen form for vedligeholdelse eller reparation, udover hvad der er beskrevet i din Dyson-brugervejledning eller som anvist af Dysons kundeservice.
- Tag altid stikket ud af kontakten, før du begynder at lede efter årsagen til problemer. Hvis apparatet ikke virker, skal du først undersøge, om der er strøm i stikkontakten, og om stikket sidder korrekt i kontakten.

BRUG

- Før brug sørg for, at apparatet er helt samlet jf. anvisningerne. Skil ikke apparatet ad, og brug det ikke uden den runde blæserenhed er monteret.
- Apparatet fungerer ikke, med mindre den ønskede temperatur er over rumtemperatur.

- Hver gang varmekontakten aktiveres, foretages der en hurtig kalibrering. Samtidig kontrolleres luftstrømmen automatisk. Efter endt kalibrering skiftes der til den valgte luftstrøms hastighed.
- Apparatet svinger ikke fra side til side, mens der trykkes på kontakterne.
- Smør ikke nogen del af dette apparat.

AUTOMATISK INDSTILLING

- Der skal gå 6 dage, efter at apparatet er taget i brug for første gang, for at sensoren er kalibreret. I løbet af denne periode kan apparatet være mere følsom over for VOC'er (som f.eks. dufte) end normalt.

BETJENING UDEN FJERNBETJENING

- Dette apparat kan kontrolleres via Dyson Link-appen.

FORBINDELSE TIL DYSON LINK-APPEN

- Du skal have en direkte internetforbindelse før Dyson Link-appen kan fungere.
- Apparatet opretter kun forbindelse til 2,4 GHz netværk, hvilket omfatter de mest moderne routere. Se dokumentationen til routeren for at få oplysninger om kompatibilitet.
- Wi-Fi 2,4-2,5 GHz, 0,08 W maks
- Understøttede Wi-Fi-protokoller: IEEE802.11b (ikke anbefalet) IEEE802.11g IEEE802.11n (understøtter kun 2,4 GHz)
- Standby tilsluttet netværk: 1,5 W

VIPPEFUNKTION

- Hold forsigtigt fast i foden på hovedenheden. Vip frem eller tilbage for at give luftstrømmen den ønskede vinkel.

AUTOMATISK AFBRYDER

- Af hensyn til din sikkerhed er varmeapparatet udstyret med automatiske afbrydere, der aktiveres, hvis apparatet vælter eller overopheder. Hvis afbryderne aktiveres, skal varmeapparatets stik tages ud, så det kan køle af. Før apparatet genstartes, skal du se efter og fjerne evt. blokeringer samt sørge for, at apparatet står på en fast, plan overflade.
- Ved opvarmning vil apparatet automatisk slukke efter 9 timers kontinuerlig brug, hvorefter apparatet vender tilbage til standby-tilstand. Apparatet genstartes ved brug af tænd/sluk-knappen – enten på fjernbetjeningen eller på apparatets fod. Alternativt kan det genstartes via appen Dyson Link.

UDSKIFTelige DELE

UDSKIFTNING AF BATTERI



FORSIGTIG

- Skru batterirummet på fjernbetjeningen af. Løsn bunden, og træk ud for at fjerne batteriet.
- Sæt ikke batterierne omvendt i, og kortslut ikke batterierne.
- Forsøg ikke på at skille batterierne ad eller at oplade dem. Må ikke udsættes for ild.
- Skru altid skruen tilbage på plads i fjernbetjeningen, og læs om batterifare i advarselsafsnittet.
- Følg batteriproducentens anvisninger ved installation af nye batterier (batteritype CR 2032).

FILTERENHED, DER IKKE KAN VASKES

- Filterenheden kan ikke vaskes eller genbruges.
- For at udskifte filterenheden, skal du følge trinene som vist.
- Bortskaffelse af den brugte filterenhed skal ske i overensstemmelse med lokale bestemmelser.
- Du kan købe en ny filterenhed på www.dyson.com/filter.

OPLYSNINGER OM BORTSKAFFELSE

- Bortskaf eller genbrug batteriet i henhold til de lokale miljøbestemmelser eller forskrifter.



Denne mærkat angiver, at dette apparat bør ikke bortskaffes sammen med andet husholdningsaffald. For at forhindre mulig skade på miljøet eller sundhedsfare ved ukontrolleret affaldshåndtering skal det afleveres til genbrug med henblik på bæredygtig genbrug af materialerne. Du kan aflevere dit brugte apparat via genbrugssystemet eller ved at kontakte din lokale myndighed eller den forhandler, hvor apparatet er købt. De kan oplyse dig om den nærmeste genbrugsfacilitet.

- Hold de brugte batterier væk fra børn, da de stadig kan skade barnet, hvis de sluges.
- Dysons produkter er fremstillet af genanvendelige materialer af en høj kvalitet. Genbrug dem, hvor det er muligt.
- Filterenheden kan ikke vaskes eller genbruges.
- Fjern batteriet, før apparatet bortskaffes.

DYSON KUNDESERVICE

TAK FOR, AT DU HAR VALGT AT KØBE ET DYSON-APPARAT

Hvis du har spørgsmål til dit Dyson-apparat, kan du ringe til Dysons kundecenter og oplyse serienummeret samt hvor og hvornår, du købte Dyson-apparatet. De fleste problemer kan afhjælpes over telefonen med hjælp fra en medarbejder fra Dysons kundeservice. Besøg www.dyson.dk for at få onlinehjælp, supportvideoer, generelle råd og nyttige oplysninger om Dyson.

Dit serienummer står på mærkepladen, som sidder på apparatets bundplade. Hvis dit apparat skal serviceres, bedes du ringe til Dysons kundeservice, så vi kan diskutere mulighederne. Hvis dit apparat er omfattet af garantien, og reparationen er dækket, reparerer vi apparatet vederlagsfrit.

DU BEDES REGISTRERE DIG SOM EJER AF ET DYSON-APPARAT

Du kan hjælpe os med at sikre, at du får hurtig og effektiv service, ved at registrere dig som ejer af et Dyson-apparat. Der er tre måder at gøre dette på:

- Registrér dig på www.dyson.dk
 - Ved at ringe til Dyson kundeservice på tlf. 80705843.
 - Smartphone. Ved at downloade appen Dyson Link, hvorefter du guides gennem registreringen som en del af opsætningen.
- Via disse kanaler kan du dokumentere ejerskabet i forbindelse med en eventuel forsikrings sag, og vi får desuden mulighed for at kunne kontakte dig, hvis det skulle blive nødvendigt.

2 ÅRS BEGRÆNSET GARANTI

Vilkår og betingelser for Dysons 2-årige begrænsede garanti er beskrevet nedenfor. Dyson-garantens navne- og adresseoplysninger for dit land er anført andetsteds i dette dokument – se tabellen med disse oplysninger.

HVAD ER DÆKKET?

- Reparation eller udskiftning af dit Dyson-apparat (efter Dysons skøn), hvis dit apparat er defekt på grund af materialefejl, fabriksfejl eller fejlfunktion inden for 2 år fra købsdatoen eller levering. (hvis en reservedel ikke længere produceres, udskifter Dyson den med en tilsvarende del).
- Hvor dette apparat sælges uden for EU, vil denne garanti kun gælde, hvis apparatet anvendes i det land, hvor det er solgt.
- Er dette apparat solgt inden for EU, gælder denne garanti kun, (i) hvis apparatet anvendes i det land, hvor det blev solgt, eller (ii) hvis apparatet anvendes i Østrig, Belgien, Danmark, Finland, Frankrig, Tyskland, Irland, Italien, Holland, Norge, Polen, Spanien, Sverige, Schweiz eller Storbritannien, og hvis den samme model som dette apparat sælges med den samme spænding i det pågældende land.

HVAD ER IKKE DÆKKET?

- Filtre til udskiftning. Apparatets filter er ikke dækket af garantien.
- Dyson garanterer ikke reparation eller udskiftning af et produkt med defekter, der skyldes:
 - Skade forårsaget ved ikke at foretage den anbefalede vedligeholdelse af apparatet.
 - Hændelige skader, fejl opstået som følge af fejlagtig brug eller vedligeholdelse, misbrug og forsømmelse eller skødesløs betjening eller håndtering af apparatet, som ikke er i overensstemmelse med det i Dyson-brugervejledningen beskrevne.
 - Brug af apparatet til noget andet end normale husholdningsformål.
 - Brug af dele, der ikke er samlet eller installeret i henhold til Dysons anvisninger.
 - Brug af dele og tilbehør, som ikke er originale Dyson-komponenter.
 - Fejlagtig montering (undtagen, hvis Dyson har foretaget monteringen).
 - Reparationer eller ændringer, der er udført af andre end Dyson eller dets autoriserede agenter.
 - Blokeringer - kig på illustrationerne og sektionen 'Blokeringer' i Dysons brugsvejledning for at se hvordan du leder efter og fjerner blokeringer.
 - Normal slitage (f.eks. sikring osv.).
 - Reduktion i batteriets afladningstid som følge af batteriets alder eller brug (hvor det er relevant).
- Kontakt Dyson kundeservice, hvis du er i tvivl om, hvad der dækkes af din garanti.

OPSUMMERING AF DÆKNINGEN

- Garantien træder i kraft fra og med købsdatoen (eller leveringsdatoen, hvis denne ligger senere).
- Du skal fremvise leverings-/købsdokumentation (både original og efterfølgende), før der kan udføres nogen former for arbejde på dit Dyson-apparat. Uden dette bevis vil det udførte arbejde blive faktureret. Opbevar omhyggeligt kvitteringen eller følgesedlen.
- Ejerskabet af alle udskiftede dele overgår til Dyson.
- Reparation eller udskiftning af dit Dyson-apparat under garanti forlænger ikke garantiperioden, medmindre dette er påkrævet i henhold til lokal lovgivning i købslandet.
- Garantien giver yderligere fordele, som ikke påvirker dine lovbestemte rettigheder som forbruger, og vil gælde, uanset om du har købt produktet direkte via Dyson eller via en tredjepart.

BESKYTTELSE AF PRIVATLIV OG PERSONLIGE OPLYSNINGER

Når du registrerer dit Dyson-produkt eller appen Dyson Link, bedes du angive dine grundlæggende kontaktoplysninger.

Når du registrerer dit Dyson-produkt:

- Du skal give os grundlæggende kontaktoplysninger for at kunne registrere dit produkt og give os mulighed for at understøtte din garanti.

NÅR DU REGISTRERER VIA APPEN DYSON LINK

Når du registrerer dit Dyson-produkt eller appen Dyson Link, bedes du angive dine grundlæggende kontaktoplysninger.

- Når du registrerer dig, vil du få mulighed for at vælge, om du vil modtage kommunikation fra os. Hvis du vælger at modtage kommunikation fra Dyson, vil vi sende dig oplysninger om særlige tilbud og nyheder om vores seneste innovationer. Vi vil aldrig sælge dine oplysninger til tredjeparter og bruger kun de oplysninger, du deler med os, som det er defineret i vores politik for beskyttelse af personlige oplysninger, som findes på vores hjemmeside. www.dyson.dk/support/privacypolicy

DYSON-KONEEN KÄYTTÖ

LUE DYSONIN KÄYTTÖOHJEEN KOHTA "TÄRKEITÄ TURVAOHJEITA" ENNEN JATKAMISTA.

DYSON-LAITTEEN HUOLTO

- Älä tee muita kuin Dysonin käyttöohjeessa esitettyjä tai Dysonin asiakaspalvelun neuvoimia huolto- tai korjaustoimia.
- Ennen ongelmien tutkimista irrota aina pistotulppa pistorasiasta. Jos laite ei toimi, tarkista ensin, että pistorasiaan tulee virta ja pistotulppa on kiinnitetty tukevasti pistorasiaan.

KÄYTTÖ

- Varmista ennen käyttöä, että laite on koottu täysin ohjeiden mukaisesti. Laitetta ei saa purkaa eikä käyttää ilman silmukavahvistinta.
- Laite ei toimi, jos kohdelämpötila ei ole korkeampi kuin huoneen lämpötila.
- Aina kun valitaan lämmitystila, suoritetaan lyhyt kalibrointisykli. Ilmavirtaa säädelään automaattisesti syklin aikana. Kun kalibrointisykli on suoritettu, laite palaa valittuun ilmavirran nopeuteen.
- Laite ei liiku silloin, kun ohjauspainikkeita painetaan.
- Älä voitele mitään laitteen osaa.

AUTOMAATTITILA

- Anturin kalibrointiin vaaditaan koneen ensimmäisen käyttökerran jälkeen kuusi vuorokautta. Tänä aikana kone saattaa olla tavallista herkempi haihtuville orgaanisille yhdisteille (kuten tuoksuille).

KÄYTTÖ ILMAN KAUKOSÄÄDINTÄ

- Laitetta voidaan hallita Dyson Link -sovelluksella.

DYSON LINK -SOVELLUKSEN YHTEYS

- Dyson Link -sovelluksen käyttäminen edellyttää toimivaa Internet-yhteyttä.
- Laite voidaan yhdistää vain 2,4 GHz:n verkkoihin, joissa on uusimmat reitittimet. Tarkista yhteensopivuus reitittimen ohjeista.
- Wi-Fi 2,4–2,5 GHz, maks. 0,08 W
- Tuettu Wi-Fi-protokollat: IEEE802.11b (ei suositeltu) IEEE802.11g IEEE802.11n (vain 2.4 GHz:n tuki)
- Verkkoon liitettynä lepotilassa: 1,5 W

KALLISTUSTOIMINTO

- Ota varovasti kiinni jalustasta ja laitteen rungosta. Säädä ilmavirran suuntaa kallistamalla vahvistinta eteen- tai taaksepäin.

AUTOMAATTINEN KATKAISU

- Käyttäjän turvallisuuden vuoksi laitteeseen on asennettu automaattiset virrankatkaisimet, jotka katkaisevat virran, mikäli laite kaatuu tai ylikuumentuu. Mikäli virta katkeaa, irrota laite verkkovirrasta ja anna sen jäähtyä. Ennen kuin käynnistät laitteen uudelleen, tarkista ja poista mahdolliset tukokset ja varmista, että laite on sijoitettu tasaiselle pinnalle.
- Lämmitystilassa laite katkaisee lämmityksen automaattisesti 9 tunnin jatkuvan käytön jälkeen ja palaa valmiustilaan. Voit käynnistää laitteen uudelleen kaukosäätimen tai jalustan virtapainikkeella tai Dyson Link -sovelluksen kautta.

VAIHDETTAVAT OSAT

PARISTOJEN VAIHTO

HUOMAUTUS

- Irrota ruuvit kaukosäätimen paristokotelosta. Irrota pohja ja vedä auki irrottaaksesi pariston.
- Älä asenna paristoja väärin päin tai aiheuta niihin oikosulkua.
- Paristoja ei saa yrittää purkaa tai ladata. Älä säilytä paristoja avotulen lähellä.
- Vaihda aina kaukosäätimen ruuvi ja katso varoitussosioista lisätietoja paristojen vaaratekijöistä.
- Noudata pariston valmistajan ohjeita asentaessasi uusia paristoja (paristotyyppi CR 2032).

EI-PESTÄVÄ SUODATINYKSIKKÖ

- Suodatinyksikköä ei voi pestä eikä kierrättää.
- Voit vaihtaa suodatinyksikön suorittamalla kuvatut vaiheet.
- Käytetty suodatinyksikkö tulee hävittää paikallisten määräysten mukaisesti.
- Uusi suodatinyksikkö voidaan ostaa osoitteesta www.dyson.com/filter.

LAITTEEN HÄVITTÄMINEN

- Hävitä tai kierrätä akku paikallisten määräysten mukaisella tavalla. Tämä merkintä osoittaa, että tätä tuotetta ei saa hävittää kotitalousjätteenä. Estä mahdolliset hallitsemattomasta jätteiden hävittämisestä aiheutuvat ympäristö- ja terveyshaitat kierrättämällä tuote vastuullisesti, mikä edistää materiaaliressurssien kestävää uudelleenkäyttöä. Jos haluat palauttaa käytetyn laitteen, käytä palautus- ja keräysjärjestelmiä tai ota yhteyttä jälleenmyyjään, jolta olet ostanut tuotteen. Viranomaiset tai jälleenmyyjäsi voivat neuvoa lähimmän kierrätyspisteen löytämisessä.

- Pidä käytetyt paristot poissa lasten ulottuvilta, sillä nieltynä ne voivat edelleen vahingoittaa lapsia.
- Dysonin tuotteet valmistetaan hyvälaatuisista, kierrätettävistä materiaaleista. Kierrätä se mahdollisuuksien mukaan.
- Suodatinyksikköä ei voi pestä eikä kierrättää.
- Akku on irrotettava laitteesta ennen laitteen hävittämistä.

DYSONIN HUOLTOPALVELU

KIITOS, ETTÄ VALITSIT DYSON-LAITTEEN

Kun olet rekisteröinyt ilmaisen 2 vuoden takuun, se kattaa Dyson-laitteen osat ja työn 2 vuoden ajan ostopäivästä alkaen takuehtojen mukaisesti. Jos sinulla on jotakin kysyttävää Dyson-laitteesta, soita Dysonin asiakaspalveluun. Valmistaudu kertomaan laitteen sarjanumero sekä ostopäivä ja -paikka. Dysonin koulutetut asiakaspalvelijat osaavat ratkaista useimmat ongelmat puhelimitse. Osoitteesta www.fi.dyson.com löytyy online-ohje, yleisiä vinkkejä ja hyödyllistä tietoa Dysonista. Sarjanumero löytyy laitteen pohjasta. Jos Dyson-laitteesi tarvitsee huoltoa, kysy asiakaspalvelustamme saatavilla olevista vaihtoehdoista. Jos Dyson-laitteesi takuu on voimassa ja kattaa korjauksen, korjaus on maksuton.

REKISTERÖIDY DYSON-LAITTEEN OMISTAJAKSI

Autamme meitä tarjoamaan nopeaa ja tehokasta palvelua rekisteröitymällä Dyson-laitteen omistajaksi. Voit tehdä tämän kolmella tavalla:

- Verko-osoitteesta www.fi.dyson.com
- Soittamalla Dysonin asiakaspalvelun numeroon 0800 07020.
- Älypuhelimella. Lataa Dyson Link -sovellus, jolloin suoritat rekisteröinnin osana käyttöönnottoa.

Samalla vahvistat Dyson-laitteen omistussuhteen vakuutus tietojen varten sekä ilmoitat yhteystietosi, jotta voimme ottaa sinuun tarvittaessa yhteyttä.

RAJOITETTU 2 VUODEN TAKUU

Dysonin 2 vuoden rajoitetun takuun ehdot on esitetty alla. Maasi Dyson-takaajan nimi ja osoitiedot on esitetty muualla tässä asiakirjassa. Katso nämä tiedot vastaavasta taulukosta.

MITÄ TAKUU KATTAI

- Sellaisen Dyson-laitteen korjauksen tai vaihdon (Dysonin harkinnan mukaan), jossa on todettu materiaavika, valmistus- tai toimintavika 2 vuoden sisällä osto- tai toimituspäivästä (jos tarvittavaa osaa ei enää ole saatavilla, Dyson vaihtaa sen toimivaan varaosaan).
- Myytessä tätä laitetta EU:n ulkopuolella takuu on voimassa vain, jos laitetta käytetään sen myyntimaassa.
- Jos tämä laite on myyty EU:n alueella, takuu pysyy voimassa vain, (i) jos laitetta käytetään sen myyntimaassa tai (ii) jos laitetta käytetään Itävallassa, Belgiassa, Tanskassa, Suomessa, Ranskassa, Saksassa, Irlannissa, Italiassa, Alankomaissa, Norjassa, Puolassa, Espanjassa, Ruotsissa, Sveitsissä tai Yhdistyneessä kuningaskunnassa ja samaa laitemallia myydään samalla jännitearvolla kyseisessä maassa.

MITÄ TAKUU EI KATA

- Vaihotosuodattimet. Laitteen suodatin ei kuulu takuuseen. Dysonin myöntämä takuu ei kata tuotteen korjausta tai vaihtoa silloin, kun vika johtuu seuraavista syistä:
- Suositeltujen huoltotoimenpiteiden laiminlyönnistä aiheutuvat vahingot.
- Vahingot, huolimattomuudesta tai väärinkäytöstä aiheutuneet vauriot tai vauriot, jotka ovat syntyneet Dysonin käyttöohjeiden vastaisesta käytöstä tai käsittelystä.
- Laitteen käyttö muussa kuin normaalissa kotikäytössä.
- Dysonin ohjeiden vastaisesti koottujen tai asennettujen osien käytöstä aiheutuneet vauriot.
- Muiden kuin Dysonin osien ja lisälaitteiden käytöstä aiheutuneet vauriot.
- Virheellinen asennus (paitsi jos Dysonin suorittama).
- Muun kuin Dysonin valtuuttaman huoltoliikkeen suorittamien korjausten tai muutosten aiheuttamat vauriot.
- Tukokset - katso lisätietoja tukosten etsimisestä ja poistamisesta Dyson-käyttöohjekirjan 'Clearing blockages' osiosta.
- Normaali kuluminen (kuten sulake ym.).
- Akun varauksen purkausaika akun iästä tai käytöstä johtuen (soveltuvin osin). Jos et ole varma siitä, mitä takuusi kattaa, ota yhteys Dysonin asiakaspalveluun.

TAKUUN YHTEENVETO

- Takuu astuu voimaan ostopäivästä alkaen (tai toimituspäivästä, jos se on myöhempi kuin ostopäivä).
- Ennen Dyson-laitteeseen suoritettavia huoltotoimenpiteitä tulee esittää toimitusvahvistus/ostokuitti (alkuperäinen ja mahdolliset muut kuitit). Ilman tätä tosittetta suoritettava huoltotyö on maksullinen. Pidä kuititisi ja toimitusvahvistuksesi tallessa.
- Kaikki vaihdetut osat siirtyvät Dysonin omistukseen.
- Dyson-laitteen takuuajana tapahtuva korjaus tai vaihto ei pidennä takuun voimassaoloaikaa, ellei ostomaan paikallisessa laissa edellytetä sitä.
- Takuu tarjoaa lisäetuja, jotka eivät vaikuta lakisäätöihin kuluttajan oikeuksiin ja jotka pätevät riippumatta siitä, onko tuote ostettu suoraan Dysonilta vai kolmannelta osapuolelta.

YKSITYISYYDEN JA HENKILÖTIETOJEN SUOJAUS

- Sinun on ilmoitettava perusyhteystietosi, kun rekisteröit Dyson-tuotteen tai Dyson Link -sovelluksen.
- Dyson-tuotteen rekisteröinnin yhteydessä
- Tarvitsemme perusyhteystietosi tuotteen rekisteröimistä ja takuun tarjoamista varten.

DYSON LINK -SOVELLUKSEN AVULLA TEHTÄVÄN REKISTERÖINNIN YHTEYDESSÄ

Sinun on ilmoitettava perusyhteystietosi, kun rekisteröit Dyson-tuotteen tai Dyson Link -sovelluksen.

- Voit valita rekisteröitymisen yhteydessä, haluatko saada Dysonilta tiedotteita. Jos sallit Dysonin lähettää tiedotteita, saat tietoja erikoistarjouksista sekä uusimmista innovaatioista. Dyson ei koskaan myy tietojasi kolmansille osapuolille, ja se käyttää antamiasi tietoja ainoastaan Dysonin sivustolla olevien yksityisyysyölkäytäntöjen mukaisesti. privacy.dyson.com

GR

ΧΡΗΣΗ ΤΗΣ ΣΥΣΚΕΥΗΣ DYSON

ΠΡΙΝ ΠΡΟΧΩΡΗΣΕΤΕ, ΔΙΑΒΑΣΤΕ ΤΙΣ «ΣΗΜΑΝΤΙΚΕΣ ΟΔΗΓΙΕΣ ΑΣΦΑΛΕΙΑΣ» ΣΤΙΣ ΟΔΗΓΙΕΣ ΧΡΗΣΗΣ ΤΗΣ DYSON.

ΦΡΟΝΤΙΔΑ ΚΑΙ ΣΥΝΤΗΡΗΣΗ ΤΗΣ ΣΥΣΚΕΥΗΣ DYSON

- Μην εκτελείτε εργασίες συντήρησης ή επισκευής που δεν υποδεικνύονται στις οδηγίες χρήσης ή δεν συνιστώνται από τη γραμμή βοήθειας της Dyson.
- Πάντα να αποσυνδέετε το βύσμα από την πρίζα πριν επιθεωρήσετε τη συσκευή για προβλήματα. Αν η συσκευή δεν λειτουργεί, πρώτα ελέγξτε αν η πρίζα έχει παροχή ηλεκτρικού ρεύματος και αν το βύσμα έχει εισαχθεί σωστά στην πρίζα.

ΛΕΙΤΟΥΡΓΙΑ

- Πριν από τη χρήση, βεβαιωθείτε ότι η συσκευή έχει συναρμολογηθεί πλήρως σύμφωνα με τις οδηγίες. Μην αποσυναρμολογείτε τη συσκευή και μην τη χρησιμοποιείτε χωρίς να έχει τοποθετηθεί ο ενισχυτής βρόχου.
- Η συσκευή δεν θα λειτουργήσει σε λειτουργία θέρμανσης, εκτός εάν η θερμοκρασία που θα ορίσετε είναι υψηλότερη από τη θερμοκρασία δωματίου.
- Κάθε φορά που επιλέγετε τη λειτουργία θέρμανσης, η συσκευή πραγματοποιεί έναν σύντομο κύκλο βαθμονόμησης. Η ροή του αέρα ελέγχεται αυτόματα κατά τη διάρκεια αυτού του κύκλου. Με την ολοκλήρωση του κύκλου βαθμονόμησης, η συσκευή θα επιστρέψει στην επιλεγμένη ταχύτητα ροής του αέρα.
- Η συσκευή δεν ταλαντώνεται, όταν τα πλήκτρα ελέγχου είναι πατημένα.
- Μην λιπαίνετε κανένα μέρος αυτής της συσκευής.

ΑΥΤΟΜΑΤΗ ΛΕΙΤΟΥΡΓΙΑ

- Απαιτείται διάστημα 6 ημερών από την πρώτη χρήση του μηχανήματος, για τη βαθμονόμηση του αισθητήρα. Κατά τη διάρκεια αυτού του διαστήματος, το μηχάνημα μπορεί να είναι πιο ευαίσθητο σε VOC (όπως οσμές) από το κανονικό.

ΧΕΙΡΙΣΜΟΣ ΧΩΡΙΣ ΤΗΛΕΧΕΙΡΙΣΤΗΡΙΟ

- Μπορείτε να ελέγξετε τη συσκευή μέσω της εφαρμογής Dyson Link.

ΔΥΝΑΤΟΤΗΤΕΣ ΣΥΝΔΕΣΗΣ ΤΗΣ ΕΦΑΡΜΟΓΗΣ DYSON LINK

- Για να λειτουργήσει η εφαρμογή Dyson Link απαιτείται ενεργή σύνδεση στο διαδίκτυο και συσκευή με δυνατότητα χρήσης της εφαρμογής.
- Η συσκευή συνδέεται μόνο σε δίκτυο 2,4GHz, πράγμα που περιλαμβάνει τους περισσότερους σύγχρονους δρομολογητές. Για να ελέγξετε τη συμβατότητα, συμβουλευτείτε την τεκμηρίωση του δρομολογητή σας.
- Wi-Fi 2.4-2.5 GHz, 0,08 Watt κατά το μέγιστο
- Υποστηριζόμενα πρωτόκολλα Wi-Fi: IEEE802.11b (Δεν προτείνεται) IEEE802.11g IEEE802.11n (υποστηρίζεται μόνο στα 2,4GHz)
- Αναμονή σε δίκτυο: 1,5 Watt

ΛΕΙΤΟΥΡΓΙΑ ΚΛΙΣΗΣ

- Κρατήστε προσεκτικά τη βάση και το κυρίως σώμα. Γείρετε τον ενισχυτή προς τα εμπρός ή προς τα πίσω για την απαιτούμενη γωνία ροής αέρα.

ΑΥΤΟΜΑΤΗ ΠΑΥΣΗ ΛΕΙΤΟΥΡΓΙΑΣ

- Για την ασφάλειά σας, το μηχάνημα διαθέτει διακόπτες αυτόματης παύσης λειτουργίας, οι οποίοι ενεργοποιούνται σε περίπτωση πτώσης ή υπερθέρμανσης της συσκευής. Εάν ενεργοποιηθούν οι συγκεκριμένοι διακόπτες, αποσυνδέστε το μηχάνημα από την πρίζα και αφήστε το να κρυώσει. Πριν θέσετε ξανά το μηχάνημα σε λειτουργία, βεβαιωθείτε ότι δεν υπάρχουν εμπόδια κοντά του και ότι το μηχάνημα είναι τοποθετημένο σε σταθερή, επίπεδη επιφάνεια.
- Ενόσω βρίσκεται σε λειτουργία θέρμανσης, η συσκευή απενεργοποιείται αυτόματα μετά από 9 ώρες συνεχούς χρήσης και επιστρέφει σε λειτουργία αναμονής. Για να γίνει επανεκκίνηση της συσκευής, πιέστε το κουμπί ενεργοποίησης είτε στο τηλεχειριστήριο είτε στη βάση ή κάντε επανεκκίνηση μέσω της εφαρμογής Dyson Link.

ΑΝΤΙΚΑΤΑΣΤΑΣΙΜΑ ΕΞΑΡΤΗΜΑΤΑ

ΑΝΤΙΚΑΤΑΣΤΑΣΗ ΤΩΝ ΜΠΑΤΑΡΙΩΝ

ΠΡΟΣΟΧΗ

- Ξεβιδώστε τη θήκη μπαταριών στο τηλεχειριστήριο. Χαλαρώστε τη βάση και τραβήξτε για να αφαιρέσετε τη μπαταρία.
- Μην τοποθετήσετε τις μπαταρίες ανάποδα και μην τις βραχυκυκλώσετε.
- Μην επιχειρήσετε να αποσυναρμολογήσετε ή να φορτίσετε τις μπαταρίες. Κρατήστε τις μακριά από τη φωτιά.

- Επανατοποθετείτε πάντα τη βίδα στο τηλεχειριστήριο και ανατρέχετε στους κινδύνους που σχετίζονται με την μπαταρία και οι οποίοι αναφέρονται στην ενότητα «Προειδοποίηση».
- Κατά την εγκατάσταση νέων μπαταριών (τύπος μπαταρίας CR 2032), ακολουθείτε τις οδηγίες του κατασκευαστή των μπαταριών.

ΜΗ ΠΛΕΝΟΜΕΝΗ ΜΟΝΑΔΑ ΦΙΛΤΡΟΥ

- Η μονάδα φίλτρου δεν πλένεται και δεν ανακυκλώνεται.
- Για να αντικαταστήσετε τη μονάδα φίλτρου, ακολουθήστε τα βήματα που υποδεικνύονται.
- Κατά την απόρριψη της εξαντλημένης μονάδας φίλτρου, προβείτε σε αυτή τη ενέργεια σύμφωνα με τους τοπικούς κανονισμούς.
- Μπορείτε να προμηθευτείτε νέα μονάδα φίλτρου στη διεύθυνση www.dyson.com/filter.

ΠΛΗΡΟΦΟΡΙΕΣ ΑΠΟΡΡΙΨΗΣ

- Η απόρριψη ή η ανακύκλωση της μπαταρίας πρέπει να γίνεται με βάση τις τοπικές οδηγίες ή κανονισμούς. Το σύμβολο αυτό υποδεικνύει ότι το μηχάνημα αυτό δεν θα πρέπει να απορρίπτεται μαζί με τα υπόλοιπα οικιακά απόβλητα. Για την αποτροπή πιθανής μόλυνσης του περιβάλλοντος ή βλάβης της ανθρώπινης υγείας από τη μη ελεγχόμενη απόρριψη των αποβλήτων, ανακυκλώστε τη συσκευή με υπεύθυνο τρόπο προάγοντας τη βιώσιμη επαναχρησιμοποίηση των υλικών πόρων. Όταν το μηχάνημα αυτό φτάσει στο τέλος της ωφέλιμης ζωής του, μεταφέρετέ το σε αναγνωρισμένη εγκατάσταση συλλογής αποβλήτων ηλεκτρικού και ηλεκτρονικού εξοπλισμού (ΑΗΗΕ), όπως το τοπικό κέντρο ανακύκλωσης, για ανακύκλωση. Για να βρείτε την πλησιέστερη εγκατάσταση ανακύκλωσης, απευθυνθείτε στην αντίστοιχη δημοτική αρχή ή τον μεταπωλητή στην περιοχή σας.
- Φυλάξτε τις χρησιμοποιημένες μπαταρίες μακριά από παιδιά, καθώς συνεχίζουν να αποτελούν κίνδυνο για τα παιδιά σε περίπτωση κατάποσης.
- Τα προϊόντα της Dyson κατασκευάζονται από υψηλής ποιότητας ανακυκλώσιμα υλικά. Να ανακυκλώνετε όπου αυτό είναι δυνατό.
- Η μονάδα φίλτρου δεν πλένεται και δεν ανακυκλώνεται.
- Η μπαταρία θα πρέπει να αφαιρείται από το προϊόν πριν από την απόρριψή του.

ΕΞΥΠΗΡΕΤΗΣΗ ΠΕΛΑΤΩΝ DYSON

ΣΑΣ ΕΥΧΑΡΙΣΤΟΥΜΕ ΓΙΑ ΤΗΝ ΕΠΙΛΟΓΗ ΜΙΑΣ ΣΥΣΚΕΥΗΣ DYSON
Μετά την κατώριση της δωρεάν εγγύησης των 2 ετών, το μηχάνημά σας Dyson θα καλύπτεται για ανταλλακτικά και εργασία για 2 έτη από την ημερομηνία αγοράς, με την επιφύλαξη των όρων της εγγύησης. Για τυχόν απορίες σχετικά με το μηχάνημά σας Dyson, καλέστε τη γραμμή εξυπηρέτησης πελατών της Dyson, αναφέροντας τον αριθμό σειράς, την ημερομηνία και το κατάστημα αγοράς. Οι περισσότερες ερωτήσεις απαντώνται τηλεφωνικώς από το προσωπικό του Τμήματος Εξυπηρέτησης Πελατών Dyson. Επισκεφθείτε το www.gr.dyson.com για online βοήθεια, βίντεο υποστήριξης, γενικές συμβουλές και χρήσιμες πληροφορίες για την Dyson. Μπορείτε να βρείτε τον αριθμό σειράς στην ετικέτα χαρακτηριστικών που βρίσκεται στη βάση της συσκευής. Αν η συσκευή σας Dyson χρειάζεται συντήρηση, επικοινωνήστε με τη γραμμή βοήθειας της Dyson για να συζητήσουμε τις διαθέσιμες επιλογές. Αν η συσκευή σας Dyson έχει εγγύηση σε ισχύ και η επισκευή καλύπτεται, θα επισκευαστεί χωρίς κόστος.

ΕΓΓΡΑΦΗ ΚΑΤΟΧΟΥ ΠΡΟΪΟΝΤΟΣ DYSON

Για την ταχύτερη και αποτελεσματικότερη εξυπηρέτησή σας, παρακαλούμε να εγγραφείτε ως κάτοχος συσκευής Dyson. Υπάρχουν τέσσερις τρόποι να το κάνετε αυτό:

- Τηλεφωνικά στην γραμμή βοήθειας Dyson στο 800 111 3500.
- Μέσω Smartphone. Κατεβάστε την εφαρμογή Dyson Link και θα μεταφερθείτε στη διαδικασία εγγραφής ως μέρος της εγκατάστασης. Με αυτόν τον τρόπο κατοχυρώνετε ως κάτοχος προϊόντος Dyson σε περίπτωση απώλειας της εγγύησης και μας δίνετε τη δυνατότητα επικοινωνίας μαζί σας σε περίπτωση ανάγκης.

ΠΕΡΙΟΡΙΣΜΕΝΗ ΕΓΓΥΗΣΗ 2 ΕΤΩΝ

Οι όροι και οι προϋποθέσεις της περιορισμένης εγγύησης 2 ετών της Dyson καθορίζονται παρακάτω. Το όνομα και η διεύθυνση του εγγυητή της Dyson για τη χώρα σας καθορίζονται σε άλλο σημείο του παρόντος εγγράφου – ανατρέξτε στον πίνακα που αναφέρει τα εν λόγω στοιχεία.

ΤΙ ΚΑΛΥΠΤΕΙ Η ΕΓΓΥΗΣΗ

- Την επισκευή ή αντικατάσταση της συσκευής σας Dyson (κατά την κρίση της Dyson) εάν διαπιστωθεί ότι είναι ελαττωματική λόγω ελαττωματικών υλικών, εργασίας ή λειτουργίας που ισχύει για 2 χρόνια από την ημερομηνία αγοράς ή παράδοσης (σε περίπτωση που κάποιο ανταλλακτικό έχει καταργηθεί ή είναι εκτός παραγωγής, η Dyson θα το αντικαταστήσει με ένα λειτουργικό ανταλλακτικό).
- Στις περιπτώσεις όπου η παρούσα συσκευή πωλείται εκτός ΕΕ, η παρούσα εγγύηση ισχύει μόνο εφόσον η συσκευή χρησιμοποιείται εντός της χώρας στην οποία πωλήθηκε.
- Όταν το παρόν μηχάνημα πωλείται εντός της ΕΕ, η παρούσα εγγύηση ισχύει μόνο (i) εάν το μηχάνημα χρησιμοποιείται στη χώρα στην οποία πωλήθηκε ή (ii) εάν το μηχάνημα χρησιμοποιείται στην Αυστρία, το Βέλγιο, τη Δανία, τη Φινλανδία, τη Γαλλία, τη Γερμανία, την Ιρλανδία, την Ιταλία, την Ολλανδία, τη Νορβηγία, την Πολωνία, την Ισπανία, τη Σουηδία, την Ελβετία ή το Ηνωμένο Βασίλειο και το ίδιο μοντέλο με το παρόν μηχάνημα πωλείται στην ίδια ονομαστική τάση στη σχετική χώρα.

TI DEN KALYPTAI H EGGYHSH

- Antallaktiká fíltira. To fíltiro tirs suskeués den kalýptetai apó tñ eγγýsh. H Dyson den eγγýata tñ episkeuή h antikatástasñ enós proióntos, ótan to eláttwma oféiletai se:
 - Zñmiés pou prokalóvntai apó tñ ñh ektélesñ tñ sunistwómenñ suntñrñshs tñs suskeués.
 - Tuxaía zñmiá, bláβes pou prokalóvntai apó amelí çrñsh h fironitída, esfaalmení çrñsh, améleia, apóroseti çrñsh h apóroseti çrñsh tñs suskeués, pou den sunáðoun me to eççeríðio çrñshs tñs Dyson.
 - Çrñsh tñs suskeués gía állo skopó pέραn tñs suntñtous oikiaçkñs çrñshs.
 - Sunarمولóγηsh h eççatástasñ eççarñtáτων me tópo ñh sunmató me tñs oðñgíes tñs Dyson.
 - Çrñsh antallaktikwñ kai azeσουár pou den anñkoun sta Gnísha Eççarñtáta Dyson.
 - Elattwmatikí eççatástasñ (eççaríovntai oi eççatástáseis pou pragmatopoiñthkan apó tñ Dyson).
 - Episkeués kai metaτροπέes pou pragmatopoiñthkan apó tóitous kai óçi apó tñ Dyson h tous eççousioðotñménous antiprosώpous tñs.
 - Φραççmata - ανατρέξε tñs eikónes kai tñ enótñta 'Káθarισμός Φραççματος' se autó to eççeríðio DYSON, gía λεπτομέρεies ççetikiά me ton éλεγço kai ton kaθarισμό apó φραççmata.
 - Φυσιολογική φθορά apó tñ çrñsh (π.ç. ασφάλεια κ.λπ.).
 - Μείωsh tou çrónu εκφόρτñshs tñs μπαταρίας λόγω παλαιότηtas h çrñshs (óπου autó eφαρμóçεται).
- Αν éçete αμφιβολίες ççetikiά me to ti kalýptetai apó tñ eγγýsh sas, epikoinwñsete me tñ γραμμή βοñθειας tñs Dyson.

OI OPOI KALYPSHS SYNOPYTIKA

- H eγγýsh tñtetai se isçý apó tñ ñμεροññia αγοράs (h ññ ñμεροññia παράδοshs tñs suskeués, ótan h τελευταία gínei se δεύτερο çróno).
- H επίδειçñ tñs apóδειçñs αγοράs / παράδοshs (éite tñs αυθεντικñs éite οποιοðñποτε állou ççetikuó eγγράφου) éinai απαραίτητη πριν pragmatopoiñthí οποιαðñποτε εργασία episkeués stñ suskeuή sas Dyson. Χωρίς ta ανατέρw αποδεικτικά, oi εργασίες episkeués θα çρεwónvntai. Gía to λόγω autó, sunιστάται h διατήρηsh tñs apóδειçñs h tou deltíou παράδοshs.
- Κάθε eççarñtñma pou αντικαθίσταται apó tñ Dyson περιέρçεται stñ ιδιοκτησία tñs Dyson.
- H episkeuή h antikatástasñ tou ñχανñματος Dyson upó eγγýsh den επεκτείνει tñν περίοδο tñs eγγýshs, ektós éán autó προβλέπεται apó tñν τοπική νομοθесία tñs çwáras αγοράs.
- H eγγýsh προσφέρει παροçes pou éinai συμπληρωματικés, den επηρεάζουν ta nóμια δικαιώματά sas ως καταναλωτής kai ισçύει éite αγοράsate to proióñ απευθείας apó tñν Dyson éite apó eççousioðotñménou metaπωλητή.

ΑΠΟΡΡΗΤΟ ΚΑΙ ΠΡΟΣΤΑΣΙΑ ΔΕΔΟΜΕΝΩΝ ΠΡΟΣΩΠΙΚΟΥ ΧΑΡΑΚΤΗΡΑ

Κατά tñν eγγραφή tou proióntos Dyson h tñs eφαρμoçής Dyson Link θα çρειαστεί na mas παράσçete βασικά στοιχεία epikoinwνίας.

- Κατά tñν eγγραφή tou proióntos Dyson:
- Θα çρειαστεί na mas παράσçete βασικά στοιχεία epikoinwνίας gía tñν eγγραφή tou proióntos sas kai gía na mas epitρέψete na οποστηρίζουμε tñν eγγýsh sas.

ΚΑΤΑ ΤΗΝ ΕΓΓΡΑΦΗ ΜΕΣΩ ΤΗΣ ΕΦΑΡΜΟΓΗΣ DYSON LINK

Κατά tñν eγγραφή tou proióntos Dyson h tñs eφαρμoçής Dyson Link θα çρειαστεί na mas παράσçete βασικά στοιχεία epikoinwνίας.

- Κατά tñν eγγραφή sas, θα éçete tñ δυνατότητα na επιλέçete κατά πόσο θα λαμβάνετε ññύματα epikoinwνίας apó emás. Éán επιλέçete na λαμβάνετε ññύματα epikoinwνίας apó tñν Dyson, θα λαμβάνετε λεπτομέρεies ειδικwñ προσφορών kai ειðήσεις των τελευταίων καινοτομιwñ μας. Σε καμία περίπτωση den θα προβούμε se πώληsh των πληροφοριwñ sas se τρίτα μέρη kai θα çρησιμοποιήσουμε tñν πληροφοριés pou κοινοποιείτε se emás αποκλειστικά σύμφωνα me ta óσα ορίζονται apó tñs πολιτικés απορρήτου μας, stñs οποίes ñπορείτε na ανατρέξετε μέσω tou ιστότοπου μας privacy.dyson.com

HU

A DYSON KÉSZÜLÉK HASZNÁLATA

A FOLYTATÁS ELŐTT OLVASSA EL A DYSON FELHASZNÁLÓI ÚTMUTATÓJÁNAK „FONTOS BIZTONSÁGI UTASÍTÁSOK” CÍMŰ RÉSZÉT.

A DYSON KÉSZÜLÉK KARBANTARTÁSA

- Ne hajtson végre semmilyen olyan karbantartási vagy javítási munkálata, amely nem szerepel a Dyson felhasználói útmutatójában, vagy amelyet nem a Dyson ügyfélszolgálat javasolt.
- Mindig húzza ki a hálózati tápkábelt, mielőtt megvizsgálja a készüléket. Ha a készülék nem működik, először mindig ellenőrizze, hogy van-e hálózati feszültség a konnektorban, és hogy a tápkábel megfelelően csatlakozik-e az aljzatba.

KEZELÉS

- Használat előtt ellenőrizze, hogy a készülék az utasítások szerint teljesen össze van szerelve. A készüléket ne szerelje szét és ne használja leszerelt hőlégbefúvóval.
- A készülék csak akkor működik, ha a célhőmérséklet meghaladja a szobahőmérsékletet.
- A rövid beállítási eljárásra a fűtő üzemmód minden kiválasztásakor sor kerül. Az eljárás alatt a légáramlás szabályozása automatikus. Miután a beállítási eljárás befejeződött, ismét a kiválasztott légáramlási sebesség lép érvénybe.
- A szabályozó gombok használatakor a készülék nem mozog.
- A kenés a készülék minden részének esetében tilos.

AUTOMATIKUS ÜZEMMÓD

- A készülék első használatát követően 6 napnak el kell telnie, hogy a szenzor megfelelően kalibrálódjon. Ezen időszak alatt a készülék a szokásosnál érzékenyebb lehet az illékony szerves vegyületekre (pl. szagokra).

IRÁNYÍTÁS TÁVVEZÉRLŐ NÉLKÜL

- A készülék a Dyson Link alkalmazáson keresztül vezérelhető.

DYSON LINK ALKALMAZÁS CSATLAKOZTATÁSA

- A Dyson Link alkalmazás működéséhez az alkalmazással ellátott eszköz és internetkapcsolat szükséges.
- A készülék kizárólag 2,4 GHz-es hálózatokhoz tud csatlakozni; a legtöbb mai útválasztó (router) ilyen típusú. Ellenőrizze a kompatibilitást az útválasztó leírásában.
- Wi-Fi 2,4–2,5 GHz, 0,08 W max
- Támogatott Wi-Fi protokollok: IEEE802.11b (nem javasolt) IEEE802.11g IEEE802.11n (csak a 2,4 GHz támogatott)
- Teljesítményfelvétel készenléti módban: 1,5 W

DÖNTÉSI FUNKCIÓ

- Óvatosan fogja meg a készülék talpát és törzsét. Döntse előre vagy hátra a hőlégbefúvót a légáramlás kívánt szögének beállításához.

AUTOMATIKUS BIZTONSÁGI KAPCSOLÓ

- Az Ön készüléke a biztonságos használat érdekében automatikus biztonsági kapcsolóval rendelkezik, amely akkor lép működésbe, ha a készülék felborul vagy túlmelegszik. Ha a kapcsoló működésbe lép, áramtalanítsa a készüléket, és hagyja lehűlni. Ismételt bekapcsolás előtt ellenőrizze a gépet, szüntesse meg az esetleges eltömődéseket, és ügyeljen arra, hogy a gépet stabil, vízszintes felületre helyezze.
- Fűtő üzemmódban a készülék 9 óra folyamatos használat után automatikusan kikapcsol, és készenléti állapotba lép. A készülék újraindításához nyomja meg a ki-/bekapcsoló gombot a távirányítón vagy a talpon, vagy pedig indítsa újra a Dyson Link alkalmazáson keresztül.

CSERÉLHETŐ ALKATRÉSZEK

AZ ELEM CSERÉJE

VIGYÁZAT

- Csavarja ki a távvezérlő elemtartó rekeszének csavarját. Mozgassa meg és húzza ki a tartót az elem eltávolításához.
- Ne helyezze be fordítva, és ne zárja rövidre az elemeket.
- Ne próbálja szétszedni vagy feltölteni az elemeket. Tartsa távol a nyílt lángtól.
- A távirányító csavarját minden esetben csavarozza vissza, és kövesse a figyelmeztetések szakaszából az elemek jelentette veszélyekre vonatkozó leírást.
- Új elem behelyezésekor kövesse a gyártó utasításait (CR 2032 típusú elem).

NEM MOSHATÓ SZŰRŐEGYSÉG

- A szűrőegység nem mosható és nem újrahaznosítható.
- A szűrőegység cseréjéhez kövesse a bemutatott lépéseket.
- A használt szűrőegységet a helyi szabályozásnak megfelelően hulladékkezelje.
- Új szűrőegységet a www.dyson.com/filter weboldalon rendelhet.

AZ ÁRTALMATLANÍTÁSRA VONATKOZÓ TUDNIVALÓK

- Az elemet a helyi szabályozásnak és előírásoknak megfelelően ártalmatlanítsa vagy hasznosítsa újra.
- Ez a jelzés azt mutatja, hogy a terméket az EU-ban nem szabad más háztartási hulladékkal együtt kidobni. Az ellenőrzetlen hulladéktárgyatlanításnak a környezetre vagy az emberi egészségre esetlegesen gyakorolt negatív hatását megelőzendő felelősségteljesen gondoskodjon a leselejtezésről, hogy elősegítse az anyagi források fenntartható újrahaznosítását. Amikor a készülék eléri üzemi élettartamának a végét, újrahaznosításához vigye el egy elismert WEEE hulladékgyűjtő létesítménybe, például egy helyi lakossági hulladéklerakó helyre. A helyi hatóság vagy a kereskedő gondoskodni tud a termék környezetre ártalmatlan módon történő újrahaznosításáról.
- A használt akkumulátorokat tartsa távol gyermekektől, mert lenyelés esetén a lemerült akkumulátorok is okozhatnak súlyos egészségkárosodást.
- A Dyson termékei kiváló minőségű, újrahaznosítható anyagokból készülnek. Kérjük körültekintően gondoskodjon a készülék újrahaznosításáról.
- A szűrőegység nem mosható és nem újrahaznosítható.
- Mielőtt a terméket leselejtezi, távolítsa el belőle az elemet.

A DYSON ÜGYFÉLSZOLGÁLATA

KÖSZÖNJÜK, HOGY A DYSON KÉSZÜLÉK MEGVÁSÁRLÁSA MELLETT DÖNTÖTT!

Miután regisztrált a 2 éves ingyenes garanciára, Dyson készülékére 2 éves alkatrész- és javítási garanciát nyújtunk a vásárlás napjától kezdődően, a garanciális feltételekben leírtak szerint. Ha kérdése van Dyson készülékével kapcsolatban, hívja a Dyson ügyfélszolgálatát, és adja meg a készülék sorozatszámát, valamint a vásárlás helyét és időpontját. A legtöbb kérdés megválaszolható telefonon, az ügyfélszolgálat felkészült munkatársainak segítségével. Kérjük, látogasson el a www.dyson.hu oldalra, ahol többek között a következőket

találja: online és videós segítség, általános tippek és hasznos információk a Dysonról.

A sorszámtól a készülék alján lévő adattáblán találja meg.

Ha Dyson készüléke javításra szorul, hívja a Dyson ügyfélszolgálatát, hogy megbeszélhessük a lehetőségeket. Ha Dyson készüléke még garanciális, és abba az adott javítás is beletartozik, a javítás térítésmentes.

KÉRJÜK, REGISZTRÁLJON MINT A DYSON KÉSZÜLÉK TULAJDONOSA

Ahhoz, hogy gyors és hatékony segítséget tudjunk Önnek nyújtani, kérjük, regisztráljon mint a Dyson készülék tulajdonosa. Ezt háromféleképpen is megteheti:

- Hívja fel telefonon a Dyson ügyfélszolgálatát a +36 (1) 248-0095 számon.
- Okostelefonon: töltsd le a Dyson Link alkalmazást, és a beállítási folyamat során regisztrálja készülékét.

Ezzel megerősíti azt, hogy Dyson készülékének Ön a tulajdonosa, ami biztosítási veszteség esetén hasznos, valamint lehetővé teszi számunkra, hogy szükség esetén kapcsolatba lépjünk Önnel.

2 ÉVES KORLÁTOZOTT GARANCIA

A Dyson 2 éves korlátozott garanciájának feltételei az alábbiak. Az Ön országa szerinti illetékes Dyson-garanciavállaló neve és címadatai a jelen dokumentum más részében találhatóak. Ezeket az információkat a megfelelő adatokat tartalmazó táblázatban kell ellenőrizni.

AMIRE KITERJED

- A Dyson készülék javítására vagy cseréjére (a Dyson vállalat döntése szerint), amennyiben hibás anyagok, kivitelezés vagy funkció miatt nem működik megfelelően a vásárlást vagy kiszállítást követő 2 éven belül (ha valamely alkatrész már nem kapható, akkor a Dyson egy funkciójában megfelelő cserealkatrészrel pótolja azt).
- Ha a készüléket az EU-n kívül értékesítik, akkor a garancia csak akkor érvényes, ha azt az értékesítés országában használják.
- Ha a készüléket az EU-n belül értékesítik, akkor a garancia csak akkor érvényes, ha a készüléket (i) az értékesítés helye szerinti országban használják, vagy ha azt (ii) Ausztriában, Belgiumban, Dániában, az Egyesült Királyságban, Finnországban, Franciaországban, Hollandiában, Írországon, Lengyelországban, Németországban, Norvégiában, Olaszországban, Svájcban, Spanyolországban vagy Svédországban használják, és az adott országban az ezzel a termékkel megegyező, azonos névleges feszültségű terméket forgalmazunk.

AMIRE NEM TERJED KI

- Csereszűrők. A garancia nem terjed ki a készülék szűrőjére.
 - A Dyson által vállalt termékjavítási vagy cseregarancia nem vonatkozik olyan termékek esetére, amelyeknél a meghibásodás a következőkből fakad:
 - A készülék javasolt karbantartásának elmulasztásából eredő károk.
 - Véletlenül bekövetkező sérülések, gondatlan használat vagy kezelés, nem rendeltetésszerű használat, hanyagosság, illetve a Dyson felhasználói kézikönyvben leírtaknak nem megfelelő figyelmetlen üzemeltetés vagy kezelés miatt bekövetkezett meghibásodások.
 - Ha a készüléket nem általános háztartási célokra használták.
 - A Dyson utasításainak nem megfelelően összeszerelt vagy beszerelt alkatrészek használatából fakadó meghibásodások.
 - Olyan alkatrészek és kiegészítők használatából adódó károsodások, amelyek nem eredeti Dyson termékek.
 - Hibás beszerelés miatti meghibásodás (kivéve, ha azt a Dyson hivatalos márkaszervize végezte).
 - Nem a Dyson vagy a meghatalmazott képviselője által végzett javításokból és módosításokból eredő hibák.
 - Eltömődések – Az eltömődések megtalálásával és elhárításával kapcsolatos tudnivalókat megtalálja a Dyson működtetési kézikönyv „Eltömődés megszüntetése” című részében.
 - Normál elhasználódás és kopás miatti meghibásodás (pl. biztosíték stb.).
 - Az elem lemerülési idejének az akkumulátor korából vagy használatából adódó csökkenése (adott esetben).
- Ha kétségei vannak azzal kapcsolatban, hogy mire terjed ki a garancia, forduljon a Dyson ügyfélszolgálatához.

A GARANCIA ÖSSZEFOGLALÁSA

- A garancia a vásárlás napján életbe lép (amennyiben az áru átvétele a megrendelést követő későbbi időpontban történik, úgy az átvétel időpontját kell figyelembe venni).
- A Dyson készüléke javításának megkezdése előtt be kell mutatni minden (eredeti, illetve bármely későbbi) vásárlást/átvételt igazoló bizonylatot. E bizonylatok bemutatásának elmulasztása esetén a javításért a szerviz munkadíját számolhat fel. Őrizze meg a vásárlást és az átvételt igazoló bizonylatokat.
- Minden javítási munkát a Dyson vagy hivatalos képviselője fog elvégezni az Ön készülékén.
- Minden, a javítás alatt kicserélt alkatrész a Dyson tulajdonába kerül.
- A Dyson készüléken elvégzett garanciális javítások vagy cserék csak akkor járnak a garancia időtartamának meghosszabbításával, ha azt a vásárlás helye szerinti országban érvényes jogszabályok megkövetelik.
- A garancia további előnyöket jelent, amelyek nem befolyásolják az Ön fogyasztóvédelmi jogszabályokban biztosított jogait, és attól függetlenül érvényesek, hogy Ön a terméket közvetlenül a Dysontól vagy egy harmadik féltől vásárolta.

TITOKTARTÁS ÉS A SZEMÉLYES ADATOK VÉDELME

A Dyson termék regisztrálásakor vagy a Dyson Link alkalmazás beállításakor meg kell adnia alapvető kapcsolattartási adatokat.

A megvásárolt Dyson-termék regisztrálásakor:

- Meg kell adnia az alapvető kapcsolattartási adatait, hogy regisztrálhassa a terméket, és lehetővé tegye számunkra a garanciavállalást.

A DYSON LINK ALKALMAZÁSON KERESZTÜLI REGISZTRÁLÁSKOR

A Dyson termék regisztrálásakor vagy a Dyson Link alkalmazás beállításakor meg kell adnia alapvető kapcsolattartási adatokat.

- Regisztrálásakor választhat, hogy szeretne-e hírleveleket kapni tőlünk. Ha feliratkozik a Dyson hírleveleire, el fogjuk küldeni Önnek a különleges ajánlatainkkal és a legújabb innovációinkkal kapcsolatos részletes tájékoztatásokat és híreket. Adatait soha nem értékesítjük harmadik feleknek, és az Ön által megadott adatokat kizárólag a webhelyünkön elérhető adatvédelmi szabályzatban foglaltaknak megfelelően használjuk. privacy.dyson.com

NO

BRUK AV DYSON-PRODUKTET

LES DELEN “VIKTIGE SIKKERHETSINSTRUKSJONER” I DENNE DYSON-BRUKSANVISNINGEN FØR DU FORTSETTER.

SLIK VEDLIKEHOLDER DU DYSON-PRODUKTET

- Utfør ikke annet vedlikeholds- eller reparasjonsarbeid enn det som vises i denne Dyson-bruksanvisningen, eller som blir tilrådd av Dyson Helpline.
- Trekk alltid støpselet ut av stikkontakten før du undersøker for problemer. Hvis apparatet ikke virker, skal du først kontrollere at stikkontakten har strømtilførsel og at støpselet er satt riktig inn i stikkontakten.

BRUK

- PÅSE AT APPARATET ER HELT MONTERT, I SAMSVAR MED INSTRUKSJONENE, FØR BRUK. IKKE DEMONTER APPARATET ELLER BRUK DET UTEN AT SLØYFESTORSTERKEREN ER FESTET.
- MÅLTEMPERATUREN MÅ VÆRE OVER ROMTEMPERATUREN FOR AT APPARATET SKAL VIRKE.
- HVER GANG VARMEMODUS VELGES, UTFØRES EN KORT KALIBRERINGSYKSLUS. LUFTSTRØMMEN KONTROLLERES AUTOMATISK UNDER DENNE SYKLUSEN. NÅR KALIBRERINGSYKLUSEN ER FULLFØRT, VIL DEN GÅ TILBAKE TIL DEN VALGTE LUFTSTRØMHASTIGHETEN.
- APPARATET VIL IKKE GÅ FRA SIDE TIL SIDE NÅR DU TRYKKER PÅ KONTROLLKNAPPENE.
- INGEN DELER PÅ DETTE APPARATET SKAL SMØRES.

AUTOMODUS

- Sensoren bruker 6 dager på å kalibrere seg etter første gang du bruker apparatet. I denne perioden kan det hende apparatet er mer sensitivt overfor flyktige organiske forbindelser (VOC) (for eksempel odører) enn normalt.

BRUK UTEN FJERNKONTROLL

- Apparatet kan styres med Dyson Link-appen.

DYSON LINK-APPTILKOBLING

- Du må ha en aktiv internett-tilkobling for at Dyson Link-appen skal fungere.
- Apparatet kobler seg bare til 2,4 GHz nettverk, som inkluderer de fleste moderne rutere. Sjekk ruterdokumentasjonen for kompatibilitet.
- Wi-Fi 2,4-2,5 GHz, 0,08 W maks
- Støttede Wi-Fi-protokoller: IEEE802.11b (Ikke anbefalt) IEEE802.11g IEEE802.11n (Kun støtte for 2,4 GHz)
- Nettverksstandby: 1,5 W

VIPPEFUNKSJON

- Hold forsiktig i foten og hoveddelen. Vipp forsterkeren fremover eller bakover for å få den nødvendige vinkelen på luftstrømmen.

AUTOMATISK AVSLÅING

- For din sikkerhet slår denne maskinen seg av automatisk hvis den velter eller blir overopphetet. Hvis maskinen slår seg av automatisk, må du trekke ut støpselet og la den avkjøles. Før du skrur på maskinen igjen, må du undersøke og fjerne hindringer og forvisse deg om at maskinen står på en jevn og stabil overflate.
- I varmemodus slår apparatet seg av automatisk etter 9 timers kontinuerlig bruk og går tilbake til standby-modus. Trykk på strømknappen på fjernkontrollen eller på foten for å starte maskinen på nytt, eller start på nytt ved hjelp av Dyson Link-appen.

UTSKIFTBARE DELER

BYTTE AV BATTERI



ADVARSEL

- Skru av batterirommet på fjernkontrollen. Løse basen, og trekk for å fjerne batteriet.
- Ikke sett inn batteriene feil vei, og ikke kortslutt dem.
- Ikke forsøk å demontere eller lade batteriene. Holdes borte fra id.
- Sett alltid skruen tilbake i fjernkontrollen og les advarselsavsnittet om batterifarer.
- Følg instruksjonene fra batteriproduzenten når du setter inn nye batterier (batteritype CR 2032).

IKKE-VASKBAR FILTERENHET

- Filterenheten kan ikke vaskes eller resirkuleres.
- Følg den viste fremgangsmåten for å bytte ut filterenheten.
- Når du avhender den brukte filterdelen, må du følge lokale forskrifter.
- Du kan kjøpe nye filterenheter på www.dyson.com/filter.



INFORMASJON OM AVFALLSHÅNDTERING

- Kast eller resirkuler batteriet i henhold til lokale bestemmelser eller lover. Dette symbolet indikerer at dette apparatet ikke skal kastes med det vanlige husholdningsavfallet. For å forhindre mulig skade på miljøet eller menneskers helse fra ukontrollert avfallshåndtering, skal du resirkulere det på en ansvarlig måte for å fremme bærekraftig gjenbruk av materielle ressurser. Når apparatet har nådd slutten på levetiden, må du ta det med til et godkjent innsamlingsanlegg for elektrisk og elektronisk avfall (Waste Electrical and Electronic Equipment), som for eksempel ditt kommunale innsamlingssted for gjenvinning. Din lokale myndighet eller forhandler vil kunne gi deg informasjon om ditt nærmeste resirkuleringsanlegg.
- Hold brukte batterier unna barna, da de er farlige å svelge.
- Dyson-produkter er laget av førsteklasses gjenvinnbare materialer. Resirkuleres om mulig.
- Filterenheten kan ikke vaskes eller resirkuleres.
- Batteriet må tas ut av apparatet før det kastes.

DYSON KUNDESERVICE

TAKK FOR AT DU VALGTE Å KJØPE ET DYSON-APPARAT

Når du har registrert din gratis 2 års garanti, vil Dyson-apparatet være dekket for deler og arbeid i 2 år fra kjøpsdato, underlagt vilkårene for garantien. Hvis du har spørsmål om Dyson apparat, ring til hjelpelinjen hos Dysons kundeservice eller kontakt oss via nettsiden. Ha serienummeret ditt klart og detaljer om hvor og når du kjøpte støvsugeren. De fleste spørsmål kan avklares per telefon med hjelp fra en av de ansatte ved hjelpelinjen hos Dysons kundeservice. Besøk www.dyson.no for online støtte, støttevideoer, generelle tips og nyttig informasjon om Dyson. Serienummeret finner du på undersiden av produktet. Hvis Dyson-apparatet ditt trenger service, ring til hjelpelinjen hos Dyson kunderservice slik at vi kan diskutere de tilgjengelige mulighetene. Hvis Dyson-apparatet har gyldig garanti og reparasjonen faller inn under denne, reparerer det kostnadsfritt.

REGISTRER DEG SOM EIER AV ET DYSON-APPARAT

For at vi kan forsikre oss om at du får rask og effektiv service, vennligst registrer deg som eier av et Dyson-apparat. Det er fire måter å gjøre det på:

- På Internettadressen www.dyson.no
- Ring Dyson Helpline på 080069196.
- Smarttelefon: Last ned Dyson Link-appen for å registrere produktet. Registreringen bekrefter overfor oss at du eier et Dyson-apparat i tillegg forsikringstap, og gjør det mulig for oss å kontakte deg hvis det er nødvendig.

BEGRENSET 2-ÅRIG GARANTI

Vilkår og betingelser for Dysons 2-års begrensede garanti er skissert nedenfor. Navn og adresse til den som gir garanti for Dyson i ditt land er oppgitt et annet sted i dette dokumentet – se tabellen med denne informasjonen.

DETTE DEKKES

- Dersom det skulle oppstå feil på eller mangler ved apparatet, kan du benytte deg av de rettighetene som følger av forbrukerkjøpsloven. Dette innebærer blant annet at du kan kreve reparasjon eller erstatning av apparatet dersom det foreligger en feil som etter forbrukerkjøpslovens regler er å anse som en mangel, herunder dersom apparatet er defekt pga. svikt i materiale, utførelse eller funksjon, eller dersom det ikke svarer til kvaliteten og egenskapene som rimelig kan forventes av produktet. Dersom en del ikke lenger er tilgjengelig eller har gått ut av produksjon, kan Dyson innenfor forbrukerkjøpslovens rammer velge å erstatte denne med en fungerende erstatningsdel.
- Der dette apparatet selges utenfor EU, er garantien gyldig kun når apparatet installeres og brukes i det landet der det ble solgt.
- Der apparatet er solgt innenfor EU, vil denne garantien bare være gyldig (i) hvis maskinen brukes i landet der den ble solgt eller (ii) hvis apparatet brukes i landet der det ble solgt eller (ii) hvis apparatet brukes i Østerrike, Belgia, Danmark, Finland, Frankrike, Tyskland, Irland, Italia, Nederland, Norge, Polen, Spania, Sverige, Sveits eller Storbritannia, og samme modell som dette apparatet selges med samme spenning i det aktuelle landet.

DETTE DEKKES IKKE

- Utbyttefiltere. Apparatets filtre dekkes ikke av garantien. Dysons garanti omfatter ikke reparasjon og utskifting av produkter der feilen skyldes følgende:
- Skade forårsaket ved å ikke utføre det anbefalte vedlikeholdet av apparatet.
- Skade ved uhell, feil som oppstår som følge av feilaktig bruk eller vedlikehold, misbruk, forsømmelse, uansvarlig bruk eller håndtering av apparatet som ikke samsvarer med Dysons brukermanual.
- Feil som følge av bruk av apparatet for alt annet enn normale husholdningsformål.
- Feil som følge av bruk av deler som ikke er satt sammen eller installert i henhold til Dysons instruksjoner.
- Feil som følge av bruk av deler og tilbehør som ikke er Dyson-originaldeler.
- Feil som følge av feilaktig installasjon (unntatt når installasjonen er gjort hos Dyson).
- Feil som følge av reparasjoner eller endringer utført av andre parter enn Dyson eller Dysons autoriserte agenter.
- Blokkeringer - vennligst se illustrasjonen og avsnittet 'Clearing blockages' i Dyson Operating Manual for detaljer om hvordan man søker etter og fjerner blokkeringer.
- Normal slitasje (dvs. sikring osv.).
- Redusert utladningstid for batteriet på grunn av batteriets alder eller bruk (når aktuelt). Hvis du er i tvil om hva som dekkes av garantien, kan du ta kontakt med Dyson Helpline.

SAMMENDRAG AV DEKNING

- Krav som følge av mangel ved støvsugeren må fremsettes innen rimelig tid etter at du oppdaget eller burde oppdaget mangelen, og uansett innen 5 år fra levering.
- Før det kan utføres arbeid på Dyson-produktet, må du legge frem kjøpsbevis og følgeseddel (både original og eventuelt etterfølgende). Uten et slikt bevis skal alt arbeid betales. Ta vare på kvittering eller følgeseddel.

- Alt arbeid i forbindelse med mangler utføres av Dyson eller Dysons autoriserte agenter.
- Alle deler som skiftes ut blir Dysons eiendom.
- Reparasjon eller erstatning av Dyson-apparatet under garantien vil ikke forlenge garantiiden, med mindre dette kreves av lokal lovgivning i landet der apparatet ble kjøpt.
- Garantien gir fordeler som kommer i tillegg til, og som ikke påvirker, dine lovbestemte rettigheter som forbruker, og vil gjelde enten om du har kjøpt produktet direkte fra Dyson eller fra en tredjepart.

BESKYTTELSE AV PERSONVERN OG PERSONLIGE DATA

Du må oppgi grunnleggende kontaktopplysninger til oss når du registrerer ditt Dyson-produkt eller Dyson Link-appen.

Når du registrerer Dyson-produktet ditt

- Du må oppgi grunnleggende kontaktopplysninger til oss for å registrere produktet ditt og gjøre det mulig å støtte garantien din.

NÅR DU REGISTRERER DEG VIA DYSON LINK-APPEN

Du må oppgi grunnleggende kontaktopplysninger til oss når du registrerer ditt Dyson-produkt eller Dyson Link-appen.

- Når du registrerer deg, får du mulighet til å velge om du vil motta kommunikasjon fra oss. Hvis du velger å motta kommunikasjon fra Dyson, sender vi deg informasjon om spesialtilbud og nyheter om våre nyeste oppfinnelser. Vi vil aldri selge opplysningene dine til tredjeparter, og bare bruke opplysningene som du deler med oss, som definert av personvernerklæringene på nettstedet vårt. www.dyson.no/support/privacypolicy

PT

UTILIZAR O SEU APARELHO DA DYSON

LEIA AS "INSTRUÇÕES DE SEGURANÇA IMPORTANTES" NO SEU GUIA DO UTILIZADOR DA DYSON, ANTES DE PROSSEGUIR.

COMO CUIDAR DO SEU APARELHO DYSON

- Não execute qualquer ação de manutenção ou reparação para além das indicadas no seu Guia do utilizador da Dyson ou recomendadas pela Linha de Assistência da Dyson.
- Desligue sempre a ficha da tomada antes de inspecionar se existem problemas. Se o aparelho não funcionar, verifique primeiro se a tomada tem corrente e se a ficha está bem inserida nesta.

UTILIZAÇÃO

- Antes da utilização, certifique-se de que o aparelho está completamente montado de acordo com as instruções. Não desmonte o aparelho, nem o utilize sem o amplificador de circulação de ar instalado.
- O aparelho não funcionará, a não ser que a temperatura desejada esteja acima da temperatura ambiente.
- Sempre que o modo de aquecimento for selecionado, será executado um curto ciclo de calibração. Durante esse ciclo, o fluxo de ar será controlado automaticamente. Assim que o ciclo de calibração terminar, o sistema voltará à velocidade do fluxo de ar selecionado.
- O aparelho não oscilará quando os botões de controlo forem pressionados.
- Não lubrifique nenhuma das peças deste aparelho.

MODO AUTO

- Após a primeira utilização do aparelho é necessário um período de 6 dias para que o sensor calibre. Durante este período o aparelho pode estar mais sensível a COV (como odores) do que o normal.

CONTROLO SEM COMANDO

- O aparelho pode ser controlado através da aplicação Dyson Link.

CONECTIVIDADE DA APLICAÇÃO DYSON LINK

- Tem de ter uma ligação de Internet ativa para a aplicação Dyson Link funcionar.
- O aparelho apenas liga a redes de 2,4 GHz, que incluem os routers mais modernos. Verifique a compatibilidade na documentação do seu router.
- Wi-Fi 2,4-2,5 GHz, 0,08 W máx
- Protocolos Wi-Fi suportados: IEEE802.11b (não recomendado) IEEE802.11g IEEE802.11n (suporte apenas para 2,4 GHz) Standby em rede: 1,5 W

FUNÇÃO DE INCLINAÇÃO

- Cuidadosamente segure a base e o corpo principal. Incline o amplificador para a frente ou para trás para o ângulo de fluxo de ar desejado.

DISJUNTOR AUTOMÁTICO

- Para sua segurança, a máquina está equipada com disjuntores automáticos que são acionados se a mesma tombar ou sobreaquecer. Se estes disjuntores forem acionados, desligue a máquina da tomada e deixe-a arrefecer. Antes de voltar a ligar a máquina, verifique e elimine quaisquer obstruções e garanta que a mesma está sobre uma superfície firme e nivelada.
- No modo de aquecimento, o aparelho desligará automaticamente após 9 horas de utilização contínua e voltará ao modo standby. Para reiniciar o aparelho, prima o botão de início no comando à distância ou na base, ou reinicie através da aplicação Dyson Link.

PEÇAS SUBSTITUÍVEIS

SUBSTITUIÇÃO DA PILHA



CUIDADO

- Desaparafuse o compartimento da pilha no comando. Solte a base e puxe para remover a pilha.
- Não instale a pilha na posição invertida, nem a sujeite a curto-circuito.
- Não tente desmontar a pilha, nem carregá-la. Mantenha-a afastada do fogo.
- Recoloque sempre o parafuso no comando e consulte os perigos relativos à pilha na secção de avisos.
- Siga as instruções dos fabricantes das pilhas quando instalar uma pilha nova (tipo de pilha CR 2032).

FILTRO NÃO LAVÁVEL

- O filtro não é lavável nem reciclável.
- Para substituir o filtro, siga os passos conforme indicados.
- Quando eliminar a unidade do filtro de saída, faça-o de acordo com a regulamentação local.
- Poderá comprar um filtro novo em www.dyson.com/filter.

INFORMAÇÃO EM RELAÇÃO À ELIMINAÇÃO DO PRODUTO

- Elimine ou recicle a pilha de acordo com a legislação ou regulamentação locais. Este símbolo indica que este produto não deve ser eliminado com outros resíduos domésticos gerais. Para evitar possíveis danos ambientais ou na saúde humana devido à eliminação descontrolada de resíduos, recicle o produto de forma responsável para promover a reutilização sustentável dos recursos materiais. No final da vida útil deste aparelho, entregue-o num centro de recolha REEE (Resíduos de Equipamentos Eléctricos e Electrónicos) reconhecido, como o centro de recolha de resíduos domésticos local para reciclagem. Pode obter informações sobre o centro de reciclagem mais próximo junto das autoridades ou revendedores locais.
- Mantenha as pilhas usadas afastadas das crianças, porque estas podem causar danos caso as engulam.
- Os produtos Dyson são fabricados com materiais recicláveis de alta qualidade. Recicle, sempre que possível.
- O filtro não é lavável nem reciclável.
- A pilha deve ser retirada do produto antes da sua eliminação.

SERVIÇO DE APOIO AO CLIENTE DA DYSON

OBRIGADO POR OPTAR PELA COMPRA DE UMA MÁQUINA DA DYSON

Após registar a sua garantia de 2 anos gratuita, o seu aparelho da Dyson estará coberto quanto a peças e mão de obra durante 2 anos a contar da data de compra, sujeito aos termos da garantia. Se tiver quaisquer dúvidas acerca do seu aparelho da Dyson, ligue para a Linha de Assistência da Dyson com o seu número de série e informações sobre o local e a data de compra do aparelho. A maioria das dúvidas poderá ser resolvida através do telefone, por um elemento devidamente formado da nossa Linha de Assistência da Dyson.

Visite www.dyson.pt para ajuda, vídeos de apoio, conselhos gerais e informações úteis on-line sobre a Dyson.

Pode encontrar o número de série na base da placa do produto.

Se o seu aparelho da Dyson precisar de assistência técnica, ligue para a Linha de Assistência da Dyson, para que possamos analisar as opções possíveis. Se o seu aparelho da Dyson ainda estiver ao abrigo da garantia e a reparação estiver coberta, esta será isenta de custos.

REGISTE-SE COMO PROPRIETÁRIO DO PRODUTO DYSON

Para nos ajudar a garantir que obtém um serviço rápido e eficiente, registe-se como proprietário do produto Dyson. Há três formas de o fazer:

- Online em www.dyson.pt
- Telefone para a Linha de Assistência da Dyson através do 800 78 43 54.
- Smartphone. Transfira a aplicação Dyson Link e será levado para o registo como parte da configuração.

Isto confirmará a propriedade do seu aparelho da Dyson, em caso de perda a comunicar ao seguro, e permitir-nos-á contactá-lo se necessário.

GARANTIA LIMITADA DE 2 ANOS

Os termos e condições da garantia limitada de 2 anos da Dyson estão indicados abaixo. O nome e endereço da garantia Dyson para o seu país estão indicados numa outra secção do documento - consulte a tabela que especifica estes detalhes.

O QUE ESTÁ COBERTO

- A reparação ou substituição do seu aparelho da Dyson (à discrição da Dyson) caso se confirme que a avaria se deve a defeitos nos materiais, na mão de obra ou no funcionamento no espaço de 2 anos a contar da data de compra ou de entrega (caso alguma das peças já não se encontre disponível ou tenha sido descontinuada, a Dyson substitui-la-á por uma peça de substituição funcional).
- Se este aparelho for vendido fora da UE, esta garantia será apenas válida se o aparelho for instalado e utilizado no país em que foi vendido.
- Se este aparelho for vendido dentro da UE, esta garantia apenas será válida (i) se o aparelho for usado no país em que foi vendido ou (ii) se o aparelho for usado na Áustria, Bélgica, Dinamarca, França, Alemanha, Irlanda, Itália, Países Baixos, Noruega, Polónia, Espanha, Suécia, Suíça ou Reino Unido, e o mesmo modelo deste aparelho for vendido com a mesma tensão nominal, no país relevante.

O QUE NÃO ESTÁ COBERTO

- Filtros de substituição. O filtro do aparelho não está coberto pela garantia. A Dyson não garante a reparação ou substituição de um produto em que o defeito seja resultado de:
 - Danos causados pela não execução da manutenção recomendada do aparelho.
 - Danos acidentais, avarias causadas por utilização ou cuidados negligentes, utilização indevida, negligência, utilização ou manuseamento imprudentes do aparelho, que não estejam em conformidade com o Manual do utilizador da Dyson.
- Utilização do produto para fins que não sejam o uso doméstico.
- Utilização de peças não montadas ou instaladas em conformidade com as instruções da Dyson.
- Utilização de peças e acessórios que não sejam componentes Dyson genuínos.
- Instalação defeituosa (excetuando no caso de ter sido realizada pela Dyson).
- Reparações ou alterações executadas por outros que não a Dyson ou os seus representantes autorizados.
- Bloqueios - por favor, veja a ilustração e secção 'Eliminar bloqueios' neste manual de instruções, para mais informação de como localizá-los e eliminá-los.
- Desgaste normal (por exemplo, fusível, etc.).
- Redução no tempo de descarga da pilha devido à idade ou utilização da pilha (quando aplicável).
- Se tiver dúvidas quanto à cobertura da sua garantia, contacte a Linha de Assistência da Dyson.

RESUMO DA COBERTURA

- A garantia entra em vigor a partir da data de compra (ou na data de entrega, caso esta seja posterior).
- Tem de fornecer prova de compra/entrega (tanto a original, como no caso de qualquer subsequente) antes que possa ser executado qualquer trabalho no seu aparelho da Dyson. Sem essa prova, qualquer trabalho executado ou peças fornecidas serão cobráveis. Guarde o seu recibo ou guia de entrega.
- Todos os trabalhos serão executados pela Dyson ou pelos seus representantes autorizados.
- Todas as peças substituídas pela Dyson tornar-se-ão propriedade da mesma.
- A reparação ou substituição do seu aparelho Dyson, ao abrigo da garantia, não alargará o período da garantia, a menos que tal seja exigido pela lei local, no país onde foi comprado.
- A garantia proporciona benefícios que são suplementares a quaisquer direitos legais que tenha enquanto consumidor, não afetando os mesmos, e será aplicada quer adquira o seu produto diretamente à Dyson ou a terceiros.

PROTEÇÃO DOS DADOS PESSOAIS E DA PRIVACIDADE

Vai precisar de nos fornecer informações de contacto básicas quando registar o seu Produto Dyson ou a Aplicação Dyson Link.

Ao registar o seu Produto Dyson:

- Vai precisar de nos fornecer informações de contacto básicas para registar o seu produto e permitir-nos suportar a sua garantia.

AO REGISTAR ATRAVÉS DA APLICAÇÃO DYSON LINK

Vai precisar de nos fornecer informações de contacto básicas quando registar o seu Produto Dyson ou a Aplicação Dyson Link.

- Quando se registar, terá a oportunidade de escolher se gostaria de receber comunicações da nossa parte. Se optar por receber comunicações da Dyson, enviar-lhe-emos detalhes de ofertas especiais e notícias das nossas inovações mais recentes. Nunca venderemos as suas informações a terceiros e apenas utilizaremos informações que partilhe connosco conforme definido pelas nossas políticas de privacidade, que estão disponíveis no nosso website. www.dyson.pt/support/privacypolicy

SE

ANVÄNDA DIN DYSON-MASKIN

LÄS AVSNITTET "VIKTIGA SÄKERHETSINSTRUKTIONER" I DIN DYSON-BRUKSANVISNING INNAN DU FORTSÄTTER.

SKÖTSEL AV DYSON-APPARATEN

- Utför inget underhåll eller reparation utöver de som visas i din Dyson-bruksanvisning eller som angetts av Dysons hjälplinje.
- Dra alltid ut sladden ur vägguttaget före felsökning. Om produkten inte fungerar, kontrollera först att vägguttaget har eltilförsel och att sladden är ordentligt insatt i vägguttaget.

ANVÄNDNING

- Kontrollera att apparaten är monterad helt enligt anvisningarna före användning. Ta inte isär apparaten och använd den inte om inte luftströmpartiet sitter fast ordentligt.
- Produkten fungerar inte om inte måltemperaturen är högre än rumtemperaturen.
- Varje gång uppvärmningsläget väljs, genomförs en kort kalibreringscykel. Under denna cykel styrs luftflödet av automatik. När kalibreringen är gjord återgår värmaren till den inställda flödes hastigheten.
- Produkten oscillerar inte är knapparna på fjärrkontrollen trycks in.
- Smörj inte någon del av produkten.

AUTOLÄGE

- Det tar 6 dagar efter maskinens första användning innan sensorn kalibreras. Under denna period kan maskinen eventuellt vara mer känslig för flyktiga organiska föreningar (som t.ex. dålig lukt) än normalt.

KONTROLL UTAN FJÄRRKONTROLL

- Apparaten kan styras via din Dyson Link-app.

ANSLUTNING MED DYSON LINK-APP

- Du måste ha en aktiv Internetuppkoppling för att Dyson Link-appen ska fungera.
- Apparaten ansluter endast till 2,4 GHz-nätverk, vilket innefattar de flesta moderna routrar. Läs om kompatibilitet i din routers dokumentation.
- Wi-Fi 2,4–2,5 GHz, 0,08 W max
- Wi-Fi-protokoll med stöd:
 - IEEE802.11b (rekommenderas inte)
 - IEEE802.11g
 - IEEE802.11n (endast stöd för 2,4 GHz)
- Standby via nätverk: 1,5 W

LUTNINGSFUNKTION

- Håll försiktigt i nederdelen och huvudenheten. Luta förstärkaren framåt eller bakåt för önskad lufflödesvinkel.

AUTOMATISK AVSTÄNGNING

- För din säkerhets skull är din maskin försedd med automatiska utskurna brytare som fungerar om maskinen tippas över eller överhettas. Om strömbrytarna aktiveras, dra ur kontakten till din maskin och låt den svalna. Innan du startar om din maskin, kontrollera och rensa eventuella blockeringar och se till att din maskin står på en fast och plan yta.
- I uppvärmningsläge stängs apparaten av (OFF) automatiskt när den använts i nio (9) timmar utan avbrott och återgår till vänteläge. Starta om maskinen genom att trycka på strömbrytaren på fjärrkontrollen eller på basen. Du kan också starta om via Dyson Link-appen.

UTBYTBARA DELAR

BATTERIBYTE

VAR FÖRSIKTIG!

- Skruva loss batterifacket på fjärrkontrollen. Lossa undersidan och dra för att få ut batteriet.
- Sätt inte i batterierna bakvänt och kortslut dem inte.
- Försök inte att plocka isär eller ladda batterierna. Håll borta från eld.
- Sätt alltid tillbaka skruven i fjärrkontrollen och se batterivarningen i varningsavsnittet.
- Följ batteritillverkarens anvisningar vid isättning av nya batterier (batterityp CR 2032).

ICKE TVÄTTBAR FILTERENHET

- Din filterenhet kan inte tvättas eller återvinnas.
- Följ stegen som visas för att byta din filterenhet.
- När den förbrukade filterenheten ska kastas ska det göras i enlighet med lokala bestämmelser.
- En ny filterenhet kan köpas på www.dyson.com/filter.

INFORMATION OM AVFALLSHANtering

- Lämna batteriet för återvinning i enlighet med lokala föreskrifter eller bestämmelser.

 Denna märkning indikerar att denna produkt inte ska kasseras med annat hushållsavfall. För att förhindra eventuella skador på miljö eller människors hälsa från okontrollerad avfallshantering, bör det återvinnas ansvarigt för att främja hållbar återanvändning av materialresurser. När din apparat har nått slutet av sin livslängd tar du den till en insamlingsanläggning för elektriska och elektroniska produkter, som din lokala återvinningscentral. Dina lokala myndigheter eller återförsäljare kan upplysa dig om var den närmaste återvinningsanläggningen finns.

- Förvara batterierna oåtkomligt för barn eftersom de fortfarande kan skada barn om de sväljs.
- Dyson-produkter tillverkas av material som i hög grad är återvinningsbara. Lämna den till återvinning om så är möjligt.
- Din filterenhet kan inte tvättas eller återvinnas.
- Batteriet ska avlägsnas från produkten innan produkten kasseras.

DYSONS KUNDTJÄNST

TACK FÖR ATT DU VALT ATT KÖPA EN MASKIN FRÅN DYSON

Om du har frågor om din Dyson-apparat ring Dysons kundtjänst och uppge ditt serienummer samt uppgifter om var och när du köpte apparaten.

De flesta frågor kan lösas per telefon med hjälp av Dysons kunniga kundtjänstpersonal.

Besök www.dyson.se för att få tillgång till hjälp online, supportvideoklipp, allmänna tips samt användbar information om Dyson.

Serienumret hittar du på märkplåten på apparatens bas.

Ring Dysons kundtjänst om din Dyson-apparat behöver underhåll, så kan vi diskutera vilka alternativ som finns tillgängliga. Om din Dyson-apparat har giltig garanti och reparationen täcks av denna kommer reparationen att utföras kostnadsfritt.

REGISTRERA DIG SOM ÄGARE TILL EN DYSON-APPARAT

Registrera dig som ägare till en Dyson-apparat för att hjälpa oss garantera att du får snabb och effektiv hjälp. Detta kan du göra på tre olika sätt:

- Online på www.dyson.se.
- Genom att ringa Dysons hjälplinje på 0200125871.
- Med en smarttelefon. Genom att ladda ner Dyson Link-appen och registrera dig

som en del av installationen.

Detta bekräftar äganderätten till din Dyson-apparat i ett eventuellt försäkringsärende, samt ger oss möjlighet att kunna kontakta dig om så skulle behövas.

2 ÅRS BEGRÄNSAD GARANTI

Villkoren för Dysons 2-åriga begränsade garanti anges nedan. Namn och adressuppgifter för Dyson-borgensmannen för ditt land anges någon annanstans i detta dokument – se tabellen med dessa uppgifter.

VAD GARANTIN OMFATTAR

- Reparation eller utbyte (efter Dysons godtycke) av din Dyson-produkt, om denna befins vara defekt på grund av material-, tillverknings- eller funktionsfel inom 2 år från inköps- eller leveransdatum (om någon reservdel inte är tillgänglig eller inte tillverkas längre ersätter Dyson denna med en funktionellt likvärdig ersättningsdel).
- Om apparaten säljs utanför EU gäller denna garanti endast om apparaten används i det land där den sålts.
- Om denna maskin säljs inom EU gäller denna garanti endast (i) om maskinen används i det land där den såldes eller (ii) om maskinen används i Österrike, Belgien, Danmark, Finland, Frankrike, Tyskland, Irland, Italien, Nederländerna, Norge, Polen, Spanien, Sverige, Schweiz eller Storbritannien, och samma modell som denna maskin säljs med samma spänningsklass i det aktuella landet.

VAD SOM INTE OMFATTAS

- Utbytesfilter. Apparatsens filter omfattas inte av garantin.
 - Dyson täcker inte reparation eller byte av produkt där felet är ett resultat av: Skada som uppstått till följd av att det rekommenderade apparatunderhållet inte har uppfyllts.
 - Oavsiktlig skada, fel orsakade av vårdslös användning eller vård, missbruk, försummelse, vårdslös hantering eller en hantering av maskinen som inte är förenlig med Dysons bruksanvisning.
 - Användning av apparaten i andra syften än normala hushållsgöromål.
 - Användning av delar som inte monterats eller installerats i enlighet med instruktionerna från Dyson.
 - Användning av delar och tillbehör som inte är Dyson-originaldelar.
 - Felaktig installation (förutom då installationen har utförts av Dyson).
 - Reparationer eller förändringar som utförts av andra än Dyson eller dess auktoriserade ombud.
 - Blockeringar - hänvisa till illustrationen och avsnittet 'Clearing blockages' i Dyson användarhandbok för detaljer om hur man letar efter och rensar blockeringar.
 - Normalt slitage (t.ex. säkring m.m.).
 - Kortare batteriurladdningstid på grund av batteriets ålder eller användning (i förekommande fall).
- Kontakta Dysons hjälplinje om du är osäker på vad din garanti omfattar.

SAMMANFATTNING AV GARANTIN

- Garantin träder i kraft vid inköpsdatumet (eller leveransdatumet om detta infaller senare).
- Du måste kunna visa upp kvitto (både original och efterföljande) på köp/leverans innan något arbete kan utföras på din Dyson-apparat. Utan kvitto kommer arbetet att utföras mot en kostnad. Kom ihåg att spara ditt inköps- eller leveranskvitto.
- Allt arbete kommer att utföras av Dyson eller dess auktoriserade ombud.
- Delar som ersätts tillfaller Dyson.
- Garantireparation eller -utbyte av din Dyson-maskin kommer inte att överskrida garantiperioden om detta inte krävs enligt lokal lag i inköpslandet.
- Garantin ger ytterligare förmåner som tillkommer och inte påverkar dina lagstadgade rättigheter som konsument och kommer att gälla oavsett om du köpt din produkt direkt från Dyson eller från en tredje part.

SEKRETESS OCH SKYDD AV PERSONUPPGIFTER

Du behöver ge oss grundläggande kontaktuppgifter när du registrerar din Dyson-produkt eller Dyson Link-appen.

Vid registrering av din Dyson-produkt:

- Du behöver ge oss grundläggande kontaktuppgifter för att registrera din produkt och för att ge oss möjlighet att stötta dig genom garantin.

VID REGISTRERING VIA DYSON LINK-APPEN

Du behöver ge oss grundläggande kontaktuppgifter när du registrerar din Dyson-produkt eller Dyson Link-appen.

- När du registrerar dig kommer du att ha möjlighet att välja om du vill eller inte vill ha meddelanden från oss i framtiden eller inte. Om du registrerar dig för att få meddelanden från Dyson kommer vi att skicka information om specialerbjudanden och våra senaste innovationer. Vi säljer aldrig dina uppgifter till tredje parter och använder bara information som du ger oss i enlighet med våra integritetspolicier, vilka finns att läsa på vår webbplats www.dyson.se/support/privacy-policy

TR

DYSON CIHAZINIZIN KULLANIMI

DEVAM ETMEDEN ÖNCE LÜTFEN DYSON KULLANIM KILAVUZUNUZDAKI "ÖNEMLİ GÜVENLİK TALİMATLARI"NI OKUYUN.

DYSON CIHAZINIZIN BAKIMI

- Dyson Kullanım Kılavuzunuzda belirtilen ya da Dyson Yardım Hattı tarafından önerilen bakım ve onarım işleri haricinde, cihaz üzerinde herhangi bir işlem yapmayın.
- Sorun olup olmadığını kontrol etmeden önce daima fişi elektrik prizinden çekin. Cihaz çalışmazsa, önce elektrik prizinde elektrik beslemesi olduğunu ve fişin prize doğru şekilde takıldığını kontrol edin.

ÇALIŞTIRMA

- Kullanmadan önce cihazın tamamen talimatlara göre monte edildiğinden emin

- olun. Halka amplifikatörü yerleştirilmeden önce cihazı sökmeyin veya kullanmayın.
- Hedeflenen sıcaklık oda sıcaklığından yüksek olmadıkça cihaz çalışmaz.
- İstima modu seçildiğinde, cihaz kısa bir kalibrasyon çevrimi gerçekleştirir. Bu çevrim sırasında hava akımı otomatik olarak kontrol edilir. Kalibrasyon çevrimi tamamlandığında cihaz, seçilen hava akımı hızına geri döner.
- Kumanda düğmelerine basıldığında cihaz salınım yapmaz.
- Bu cihazın hiç bir parçasını yağlamayın.

OTOMATİK MOD

- Sensörün kalibrasyonunun yapılması için makine ilk kullanıldıktan sonra 6 günlük bir sürenin geçmesi gereklidir. Bu süre içerisinde makine VOC'lara (kokular gibi) normalden daha duyarlı olabilir.

UZAKTAN KUMANDA OLMADAN KONTROL

- Cihaz, Dyson Link uygulaması ile kumanda edilebilir.

DYSON LINK UYGULAMASINA BAĞLANTI

- Dyson Link uygulamasının çalışabilmesi için çalışan bir internet bağlantısına ve uygulama özelliği bir cihaza sahip olmanız gerekir.
- Bu cihaz, sadece modern yönlendiricilerin birçoğunda bulunan 2.4GHz ağlara bağlıdır. Uygun olup olmadığını görmek üzere yönlendiricinizin belgelerini kontrol edin.
- Wi-Fi 2.4-2.5 GHz, maksimum 0.08 W
- Desteklenen Wi-Fi protokolleri: IEEE802.11b (Tavsiye edilmez) IEEE802.11g IEEE802.11n (Sadece 2.4GHz için desteklenir)
- Şebekelenmiş bekleme: 1.5 W

EĞME İŞLEVI

- Tabanı ve ana gövdeyi dikkatli şekilde tutun. İstenen hava akışı açısını elde etmek için amplifikatörü öne veya arkaya eğin.

OTOMATİK GÜÇ KESME

- Makineniz, devrilme veya aşırı ısınma durumlarında güvenliğinizi için devreye giren otomatik güç kesme anahtarlarıyla donatılmıştır. Bu anahtarlar devreye girerse, makinenizin fişini prizden çekin ve makineyi soğumaya bırakın. Makinenizi tekrar çalıştırmadan önce her türlü tıkanıklığı kontrol ederek giderin ve makinenizin sert ve düz bir yüzeyde olduğundan emin olun.
- İstima modunda cihaz, 9 saatlik sürekli kullanımın ardından otomatik olarak "KAPALI" duruma gelir ve bekleme moduna döner. Makineyi yeniden başlatmak için, uzaktan kumanda ya da gövdede bulunan güç butonuna basın ya da Dyson Link uygulaması aracılığıyla yeniden başlatın.

DEĞİŞTİRİLEBİLİR PARÇALAR

PİL DEĞİŞTİRME



DIKKAT

- Uzaktan kumanda üzerindeki pil bölmesinin vidalarını açın. Pili çıkarmak için tabanı gevşetin ve çekin.
- Pilleri ters takmayın veya pillere kısa devre yaptırmayın.
- Pilleri parçalamaya veya şarj etmeye çalışmayın. Ateşten uzak tutun.
- Uzaktan kumandanın vidasını daima yerine yerleştirin ve Uyarı bölümündeki pil tehlikesine bakın.
- Yeni pil takarken, pil üreticisinin talimatlarına uyun (pil tipi CR 2032).

YIKANAMAYAN FİLTRE ÜNİTESİ

- Filtre ünitesi yıkanmaz ve geri dönüşümü mümkün değildir.
- Filtre ünitenizi değiştirmek için aşağıdaki adımları takip edin.
- Eski filtre ünitesini atarken, yerel düzenlemelere uymaya özen gösterin.
- Yeni bir filtre ünitesi www.dyson.com/filter adresinden alınabilir.

ELDEN ÇIKARMA BİLGİSİ

- Pili yerel kurallara veya düzenlemelere uygun olarak atın veya geri döndürünüz. Bu işaret AB genelinde bu ürünün diğer ev atıklarıyla birlikte atılmaması gerektiğini gösterir. Kontrolsüz atıklar nedeniyle çevrenin veya insan sağlığının zarar görmesini önlemek adına, malzeme kaynaklarının sürdürülebilir şekilde yeniden kullanılmasını desteklemek için geri dönüşümünü sağlayın. Kullanılmış cihazınızı iade etmek için, iade ve toplama sistemlerini kullanın veya ürünün alındığı perakendeciyi iletişime geçin. Çevre açısından güvenli bir şekilde geri döndürmek için bu ürünün alabilirler. Yerel yönetiminiz veya satıcınız size en yakın geri dönüşüm tesisini önerebilecektir.
- Yutulduğunda çocuklara zarar verebileceğinden kullanılmış bataryaları çocuklardan uzak tutun.
- Çoşuk ürünleri birinci sınıf geri dönüştürülebilir malzemelerden yapılmıştır. Mümkün olan yerlerde geri dönüşümünü sağlayın.
- Filtre ünitesi yıkanmaz ve geri dönüşümü mümkün değildir.
- Ürün atılmadan önce pillerin üründen çıkarılması gerekir.

DYSON MÜŞTERİ HİZMETLERİ

DYSON ÜRÜNÜMÜZÜ TERCİH ETTİĞİNİZ İÇİN TEŞEKKÜRLER.

Ücretsiz 2 yıl garanti için kayıt olduktan sonra Dyson cihazınız, satın alma tarihinden itibaren 2 yıl boyunca, garanti koşullarına tabi olarak parça ve işçilik garantisi kapsamındadır. Eğer Dyson cihazınızla ilgili bir sorunuz varsa, makinenizin seri numarası ve ne zaman, nereden aldığınız gibi detaylarla birlikte Dyson Müşteri Hizmetleri'ni arayın ya da web sitesi yolu ile bizimle iletişime geçin. Sorularınızın büyük çoğunluğu Dyson Müşteri Hizmetleri personeli tarafından telefonda çözümlenecektir. Dyson hakkında çevrimiçi yardım, destek videoları, genel ipuçları ve faydalı bilgiler için www.dyson.com.tr adresini ziyaret edin.

Serî numarası ürünün altındaki değer plakasında yazmaktadır.

Eğer Dyson cihazınızın servise ihtiyaç varsa, en uygun yetkili servise seçeneğini

görülebilen için Dyson Müşteri Hizmetleri'ni arayın. Dyson cihazınız garanti ve onarım kapsamındaysa, ücretsiz onarılacaktır.

LÜTFEN DYSON KULLANICISI OLARAK KAYDOLUN

Size hızlı ve uzman servis hizmeti sunabilmemiz için, lütfen bir Dyson cihazı sahibi olarak kayıt yapın. Bunun için üç yol mevcuttur:

- www.dyson.com.tr adresini ziyaret etmek
 - Dyson Müşteri Hizmetleri'nin 0850 532 11 44 numaralı telefonunu aramak
 - Akıllı telefon. Dyson Link uygulamasını indirin, kurulumun bir parçası olarak kayıt işleminizi gerçekleştireceksiniz.
- Böylelikle bir Dyson kullanıcısı olarak, gelecekte garanti kapsamı dışında oluşabilecek herhangi bir hasar ve zarar durumunda, gerektiğinde sizinle irtibata geçebilmemiz mümkün olacaktır.

2 YIL SINIRLI GARANTI

Dyson 2 yıllık sınırlı garantisinin şartları ve koşulları aşağıda belirtilmiştir. Ülkenizdeki Dyson garantörünün adı ve adres bilgileri bu belgenin başka bir kısmında belirtilmiştir. Lütfen bu bilgileri gösteren tabloya bakın.

GARANTI KAPSAMINDA OLAN DURUMLAR

- Dyson cihazınızın hatalı malzeme, işçilik veya işlev nedeniyle kusurlu olduğu tespit edilirse, (Dyson'ın takdirine bağlı olarak) satın alma veya teslimattan sonra 2 yıl içinde onarımı veya değiştirilmesi (eğer cihazınızın herhangi bir parçası kullanılabılır durumda değilse ya da artık üretilmiyorsa Dyson, hatalı ya da kusurlu parçayı fonksiyonel yedek bir parça ile değiştirecektir).
- Bu cihaz Avrupa Birliği dışında satıldığında, bu garanti sadece cihaz satıldığı ülkede kullanıldığında geçerlidir.
- Bu cihazın AB içinde satıldığı yerde bu garanti yalnızca (i) cihaz, satıldığı ülkede kullanılıyorsa (ii) cihaz Almanya, Avusturya, Belçika, Birleşik Krallık, Danimarka, Finlandiya, Fransa, Hollanda, İrlanda, İspanya, İsveç, İsviçre, İtalya, Norveç ve Polonya'da kullanılıyorsa ve bu cihazla aynı olan model ilgili ülkedeki aynı gerilim değeri ile satılıyorsa geçerli olur.

GARANTI KAPSAMINA GİRMEYENLER

- Yedek filtreler. Cihazın filtresi garanti kapsamında değildir.
 - Arıza, aşağıdaki durumların bir sonucu olarak ortaya çıktığında, Dyson, ürünün onarım veya değişimini garanti etmez:
 - Önerilen makine bakımının gerçekleştirilmemesi nedeniyle oluşan hasarlar.
 - Kaza hasarı, ihmalkar kullanım veya bakım, hor kullanım, cihazın dikkatsiz bir şekilde veya Dyson Kullanıcı Kılavuzuna uygun olmayan bir şekilde kullanım ve bakımından kaynaklanan hasarlar.
 - Cihazlarımızın normal ev kullanımı haricinde kullanılması durumunda oluşan hasarlar.
 - Dyson talimatlarına uygun olarak takılmayan veya monte edilmeyen parçaların kullanımından kaynaklanan hasarlar.
 - Dyson orijinal yedek parça ve aksesuarlarının kullanılmamasından kaynaklanan hasarlar.
 - Hatalı montajdan kaynaklanan hasarlar (Dyson tarafından yapılan montaj hariç).
 - Dyson veya yetkili temsilcisinden başka taraflarca gerçekleştirilen bakım ve tamirat işlemleri.
 - Tıkanıklıklar – Lütfen tıkanıklıkları bulma ve temizleme ile ilgili detaylar için bu Dyson Kullanıcı Kılavuzu'nda bulunan çizimlere ve 'Tıkanıklıkların giderilmesi' bölümüne bakın.
 - Normal aşınma ve yıpranma (ör. sigorta vs.).
 - PİL yaşı ve kullanımına bağlı olarak pil bitiş süresinde kısalma görülebilir (ilgili durumlarda).
- Garantinizin kapsamı konusunda herhangi bir şüphelenirseniz, lütfen Dyson Destek Hattı ile iletişime geçin.

GARANTI KAPSAMI ÖZETİ

- Garanti süreci, ürünü satın alma tarihinden itibaren başlar. Eğer ürün alım tarihinden sonra teslim edildiyseniz, garanti süreci teslim tarihinden itibaren geçerlidir.
- Dyson cihazınıza garanti kapsamında herhangi bir işlem uygulanmadan önce, ürünü satın aldığınızı gösteren evrakları yetkiliye sunmanız gerekir. (Hem orijinal hem de sonradan verilen tüm evraklar). İlgili evrakların temin edilememesi durumunda yapılan işlem ücreti tabi olacaktır. Lütfen fatura veya teslimat fişini saklayın.
- Değiştirilen parça Dyson'da kalacaktır.
- Cihazın satın alındığı ülkenin yerel kanunlarına göre gerekli olmadıkça Dyson cihazınızın garanti kapsamında onarımı veya değiştirilmesi garanti süresini uzatmayacaktır.
- Bu garanti, tüketici olarak sahip olduğunuz haklara ilave avantajlar sağlamakla birlikte, bu haklardan herhangi birisini olumsuz yönde etkilemez ve cihazı ister doğrudan Dyson'dan ister üçüncü bir taraftan satın almış olun geçerliliğini korur.

GİZLİLİK VE KİŞİSEL BİLGİLERİN KORUNMASI

Dyson Ürününüzü veya Dyson Link Uygulamasını kaydederken bize temel iletişim bilgilerinizi vermeniz gerekecektir.

Dyson Ürününüzün kaydı:

- Ürününüzü kaydetmek ve garantisini desteklememiz sağlamak için bize temel iletişim bilgilerinizi vermeniz gerekecektir.

DYSON LINK UYGULAMASI İLE KAYIT

Dyson Ürününüzü veya Dyson Link Uygulamasını kaydederken bize temel iletişim bilgilerinizi vermeniz gerekecektir.

- Kayıt olduktan sonra tarafımızca sizinle iletişime geçilmesini isteyip istememeyi seçme fırsatınız olacak. Dyson'dan iletişimleri almayı tercih ederseniz, size özel tekliflerimizin ayrıntılarını ve en son yeniliklerimize dair haberler göndereceğiz. Hiçbir zaman bilgilerinizi üçüncü şahıslara satmayacağız ve bizimle paylaşacağınız bilgiler sadece, internet sitemizde (privacy.dyson.com) bulunan gizlilik politikamızda tanımlanan şekilde kullanılacaktır.

Names and address details for the purposes of Dyson's product guarantee
 Namen und Adressdaten zum Zwecke der Dyson Produktgarantie
 Nombres y dirección detallados a los efectos de la garantía del producto de Dyson
 Noms et adresse aux fins de la garantie des produits Dyson
 Nome e indirizzo ai fini della garanzia del prodotto Dyson
 Namen en adresgegevens ten behoeve van de productgarantie van Dyson
 Nazwy i dane adresowe do celów gwarancji produktu Dyson
 Наименования и адреса получения гарантийного обслуживания продукции Dyson
 Ime in naslov, potrebni za garancijo izdelka Dyson.

Country Land País Pays Paese Land Kraj Страна Država	Guarantor name Name des Garantiegebers Nombre del garante Nom du garant Nome garante Naam garantieverlener Nazwa gwaranta Наименование гаранта Naziv ponudnika garancije	Guarantor address Anschrift des Garantiegebers Dirección del garante Adresse du garant Indirizzo garante Adres garantieverlener Adres gwaranta Адрес гаранта Naslov ponudnika garancije
Austria	Dyson Austria GmbH	Engerthstrasse 151 1020 Vienna Austria
Belgium	Dyson B.V.	Fred. Roeskestraat 109 1076 EE Amsterdam Netherlands
Denmark	Dyson Denmark ApS	c/o Mazanti-Andersen Korso Jensen Amaliegade 10 1256 Kobenhavn K Denmark
Finland	Dyson Finland Oy	Unioninkatu 22 00130 Helsinki Finland
France	Dyson SAS	9 Villa Pierre Ginier 75018 PARIS France
Germany	Dyson GmbH	Lichtstraße 43e, 50825, Cologne, Germany
Ireland	Dyson Ireland Limited	Unit 2, Building 4 Vantage Central Central Park Leopardstown Dublin 18 Ireland
Italy	Dyson S.r.l.	Milano (MI) Piazza Gae Aulenti 4 Cap 20154 Milan
Netherlands	Dyson B.V.	Fred. Roeskestraat 109 1076 EE Amsterdam Netherlands
Norway	Dyson Norway AS	c/o KPMG Law Advokatfirma AS Sorkedalsveien 6 0369 Oslo Norway
Poland	CPM International Telebusiness SL	CPM International Telebusiness SL, Edificio Ono, Carrer de Lepant 350, Planta 1a, 08025 Barcelona, Hiszpania
Spain	Dyson Spain, S.L.U.	Paseo de Recoletos, 37. 3r Planta. 28004. Madrid
Sweden	Dyson Sweden AB	c/o Convendum Vasagatan 16 111 20 Stockholm Sweden
Switzerland	Dyson SA	Hardturmstrasse 253 8005 Zurich Switzerland
United Kingdom	Dyson Limited	Tetbury Hill Malmesbury Wiltshire SN16 0RP

Model Identifier: HP02						
Item	Symbol	Value	Unit		Item	Unit
Heat output					Type of heat input, for electric storage local space heaters only	
Nominal heat output	P_{nom}	2.0	kW		manual heat charge control, with integrated thermostat	No
Minimum heat output (indicative)	P_{min}	2.0	kW		manual heat charge control with room and/or outdoor temperature feedback	No
Maximum continuous heat output	$P_{max,c}$	2.0	kW		electronic heat charge control with room and/or outdoor temperature feedback	No
Auxiliary electricity consumption					fan assisted heat output	Yes
At nominal heat output	eI_{max}	2.0	kW		Type of heat output/room temperature control	
At minimum heat output	eI_{min}	2.0	kW		single stage heat output and no room temperature control	No
In standby mode	eI_{SB}	<0.5	W		Two or more manual stages, no room temperature control	No
					with mechanic thermostat room temperature control	No
					with electronic room temperature control	No
					electronic room temperature control plus day timer	No
					electronic room temperature control plus week timer	Yes
					Other control options (multiple selections possible)	
					room temperature control, with presence detection	No
					room temperature control, with open window detection	No
					with distance control option	Yes
					with adaptive start control	No
					with working time limitation	Yes
					with black bulb sensor	No
Contact details	Dyson Technology Limited Tetbury Hill, Malmesbury, SN16 0RP, United Kingdom Tel +44 1666 827200					

**GB**

Dyson customer care
www.dyson.co.uk
askdyson@dyson.co.uk
0800 298 0298
Dyson Limited, Tetbury Hill, Malmesbury, Wiltshire, SN16 0RP

ROI

Dyson Customer Care
askdyson@dyson.ie
01 475 7109
Dyson Ireland Limited, Unit 2, Building 4 Vantage Central,
Central Park, Leopardstown, Dublin 18, Ireland

AT

Dyson Kundendienst
help@dyson.at
0800 28 67 45
Dyson Austria GmbH, Engerthstrasse 151, 1020, Vienna,
Austria

BE/LUX

help@dyson.be
0800 39208
Dyson BV, Fred. Roeskestraat 109, 1076 EE, Amsterdam,
Netherlands

CH

Service consommateurs Dyson
Dyson Kundendienst
help@dyson.ch
0800 740 183
Dyson SA, Hardturmstrasse 253, CH-8005 Zürich

CY

Εξυπηρέτηση Πελατών της Dyson
24 53 2220
Thetaco Traders Ltd., Tapeinoseos 6,
Aradhippou Industrial Estate, Larnaka 7100, Cyprus,
PO Box 41070

CZ

Zákaznická linka společnosti Dyson
servis@solight.cz
491 512 083
Solight Holding, s.r.o., Plumlovská 481/200, 796 01 Prostějov

DE

Dyson Kundendienst
help@dyson.de
0800 - 31 31 31 8
Dyson Servicecenter - DVG -, Birkenmaarstr. 5, 53340
Meckenheim

DK

Dyson Kundeservice
help@dyson.dk
80705843
Dyson Denmark ApS, c/o Mazanti-Andersen Korso Jensen,
Amaliegade 10, 1256 Kobenhavn K, Denmark

ES

Servicio de atención al cliente Dyson
help@dyson.es
900 80 36 49
Dyson Spain S.L.U.
Paseo de Recoletos, 37. 3r Planta, 28004, Madrid, Spain

FI

Dysonin asiakaspalvelu
help@fi.dyson.com
0800 07020
Dyson Finland Oy, c/o Krogerus Attorneys Ltd, Unioninkatu 22,
00130 Helsinki, Finland

FR

Service consommateurs Dyson France
help@dyson.fr
0800 94 58 01
Dyson SAS, 9 Villa Pierre Ginier, 75018, Paris, France

GR

ΒΑΣΙΛΗΑΣ Α.Ε.
dyson@vassilias.gr
00 111 3500
Κελετσάκη 8 (Παράπλευρος Κηφισού) 111 45 Αθήνα

HR

Dyson servis
tomislav@tehno-mag.hr
00 385 1 5790 602
Tehno-Mag, Slavonska avenija 53, 10000 Zagreb, Hrvatska

HU

Kávé & Hűtő Profi Kft.
info@khprofi.hu
+36 1 248 0095
1118 Budapest, Budaörsi út 46

IT

Assistenza clienti Dyson
help@dyson.it
800 976 024
Dyson S.r.l. Milano (MI) Piazza Gae Aulenti 4, Cap 20154,
Milan, Italy

LB

Burotek sarl (Member of Antaki Group)
info@antaki.com.lb
01-252 474
Moutran Bldg., Sin El Fil Boulevard, P.O.Box: 90-720, Beirut

LT

Dyson servisas
remontas@bcsc.lt
8 5 205 8833
UAB Baltic Continent, P. Lukšio g. 23, Vilnius LT-09132, Lietuva

MA

Ideaplus sarl
info@idea-group.ma
0801 001 424
18 Rue Sidi Bennour, Quartier Ain Borja, Casablanca, Maroc

NL

Dyson Helpdesk
help@dyson.nl
080 002 06 203
Dyson BV, Fred. Roeskestraat 109, 1076 EE Amsterdam,
Nederland

NO

Dyson Kundeservice
help@dyson.no
80069196
Dyson Norway AS, c/o KPMG Law Advokatfirma AS,
Sorkedalsveien 6, 0369 Oslo, Norway

PL

Centralny Serwis Klienta Dyson
help@dyson.pl
800 702025
CPM International Telebusiness SL, Edificio Ono,
Carrer de Lepant 350, Planta 1a, 08025 Barcelona, Hiszpania

PT

Serviço de apoio ao cliente Dyson
help@dyson.pt
800 784 354
CPM International Telebusiness SL, Edificio Ono,
Carrer de Lepant 350, Planta 1a, 08025 Barcelona, España

RO

Restart Service SRL
solutie@restart.ro
031/9999
Str. Splaiul Unirii, nr. 74, sector 4, Bucuresti, Romania.

RU

Служба поддержки клиентов Dyson
help@dyson.ru
8-800-100-100-2
Адрес для почтовых отправлений: 119048, Москва,
Усачева 35А, ООО «ДАЙСОН»

SE

Dyson kundtjänst
help@dyson.se
0200125871
Dyson Sweden AB, c/o Conventum, Vasagatan 16, 111 20,
Stockholm, Sweden

SI

Gaber avdio video servis
Peter Kastelic s.p.
servis.gaber@gmail.com
386 4 537 66 00
Partizanska cesta 8, SI-1290 Grosuplje, Slovenija

TR

Dyson müşteri hizmetleri
Dyson Turkey Elektrikli Ürünler Ticaret Limited
Şirketi
destek@dyson.com.tr
0850 532 11 44
Dyson Turkey Ltd
Esentepe Mh. Büyükdere Cd.
Tekfen Tower No:209 Kat:8
Levent / Şişli / İstanbul 34394

UA

Інформаційна та технічна підтримка:
info@dyson.com.ua
0 800 50 41 80
Адреса для поштових відправлень: 04655, м. Київ, просп.
С. Бандери, 21

ZA

Dyson customer care
DysonService@tudortech.co.za
087 807 9353
Tudortech, 4th floor Park On Long, 66 Long Street, Cape Town,
8001, South Africa