

dyson v12 slim

Bedienungsanleitung

SV12 JN.00000 PN.000000-00-00
00.00.00 VERSION NO.01

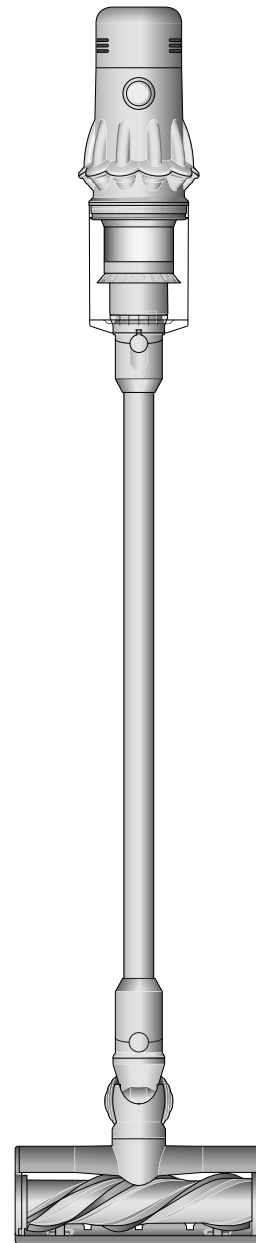

Inhalt

Im Lieferumfang enthalten
Erste Schritte
Gerät aufladen
Akku zum Einklicken wechseln
Pflege Ihrer Böden
Das Display
Staubbehälter leeren
Staubbehälter reinigen

Filter waschen
Blockierungen entfernen
Laser Slim Fluffy™ Bürstwalze waschen
Blockierungen von der Haardüse
entfernen
Zubehör reinigen
Pflege Ihres Geräts

Im Lieferumfang enthalten

Ihr Gerät wird mit einer oder mehreren dieser Bodendüsen geliefert – nicht alle sind im Lieferumfang enthalten.

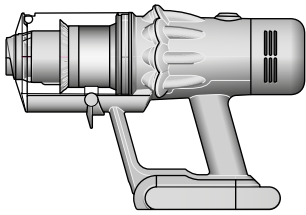

Staubsauger

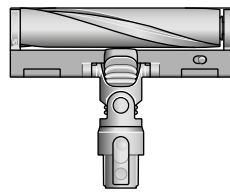

Laser Slim Fluffy™ Bodendüse
Ein präzise ausgerichteter Laser macht unsichtbaren Staub auf Hartböden sichtbar.

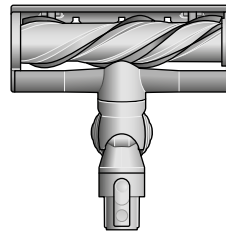

Elektrobürste mit Direktantrieb
Für die gründliche Reinigung von Teppich- und Hartböden.

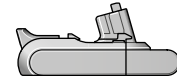

Zusätzlicher Akku zum Einklicken
Nicht alle Modelle werden mit einem zusätzlichen Akku zum Einklicken geliefert. Zusätzliche Akkus zum Einklicken sind auf www.dyson.de erhältlich.



Saugrohr



Ladegerät
Zum Aufladen des Geräts in oder außerhalb der Ladestation.

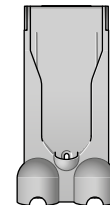

Wandhalterung mit Ladefunktion
Der Dyson kabellose Staubsauger kann einfach in die Wandhalterung mit Ladefunktion gesteckt und für die nächste Reinigung aufgeladen werden.

Einige Zubehörteile sind möglicherweise nicht im Lieferumfang enthalten.

Weitere Zubehörteile sind auf www.dyson.de erhältlich.



Kombi-Zubehördüse
Zwei Aufsätze in einem: breite Düse und Bürste. Ermöglicht einen einfachen Wechsel zwischen Reinigungsaufgaben im Haus oder Auto.



Fugendüse
Entwickelt für die präzise Reinigung an Kanten und in schmalen Spalten.

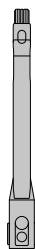

Flexi-Fugendüse
Ausziehbar und biegsam. Für schwer erreichbare Stellen in Ihrem Zuhause und im Auto.



Verlängerungsschlauch
Sorgt für bis zu 61 cm zusätzliche Reichweite mit allen Aufsätzen. Für die Reinigung an höher oder tiefer gelegenen Stellen in Ihrem Zuhause oder Auto.

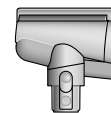

Haardüse
Die Haare werden spiralförmig von der konisch verlaufenden Bürstwalze abgewickelt und in den Staubbehälter befördert. Bodendüse mit Direktantrieb für die Reinigung von kleineren Flächen.



Extra-Soft Bürste
Von weichen Nylonborsten umrandet. Für ein sanftes Entstauben von empfindlichen Objekten und Oberflächen mithilfe des Staubsaugers.



Extra-Hart Bürste
Feste Nylonbürsten lösen tiefstehenden Schmutz von groben Teppichen, stark frequentierten Bereichen und Autoinnenräumen ab.

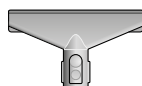

Polsterdüse
Entfernt Staub, Schmutz und Allergene von Matratzen und Polstermöbeln.



Gelenk-Aufsatz
Kann auf verschiedene Positionen und Winkel eingestellt werden. Passt auf jede kompatible Bodendüse und ermöglicht effektives Reinigen an schwierig zu erreichenden, höher gelegenen Stellen in Ihrem Zuhause.



Zubehörhalterung für das Saugrohr

Erste Schritte

Laden Sie das Gerät vor dem ersten Einsatz vollständig auf.

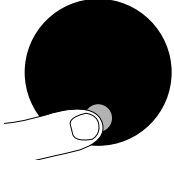

Saugmodi

Ihr Gerät verfügt über drei Saugmodi für verschiedene Aufgaben. Sie können den Saugmodus schnell mithilfe einer einzigen Taste wechseln.



Eco-Modus

Maximale Laufzeit für noch längere Reinigungsvorgänge in Ihrem Zuhause.



Med-Modus

Die optimale Balance zwischen Saugkraft und Laufzeit.



Boost-Modus

Entwickelt für die intensive Reinigung von tief sitzendem Schmutz.

Laser ein- und ausschalten

Schalten Sie den Laser mit dem Schiebeschalter an der Bodendüse ein oder aus.

Laser der Klasse 1 – sicher für Menschen. Vermeiden Sie den direkten Blick in den Strahl.

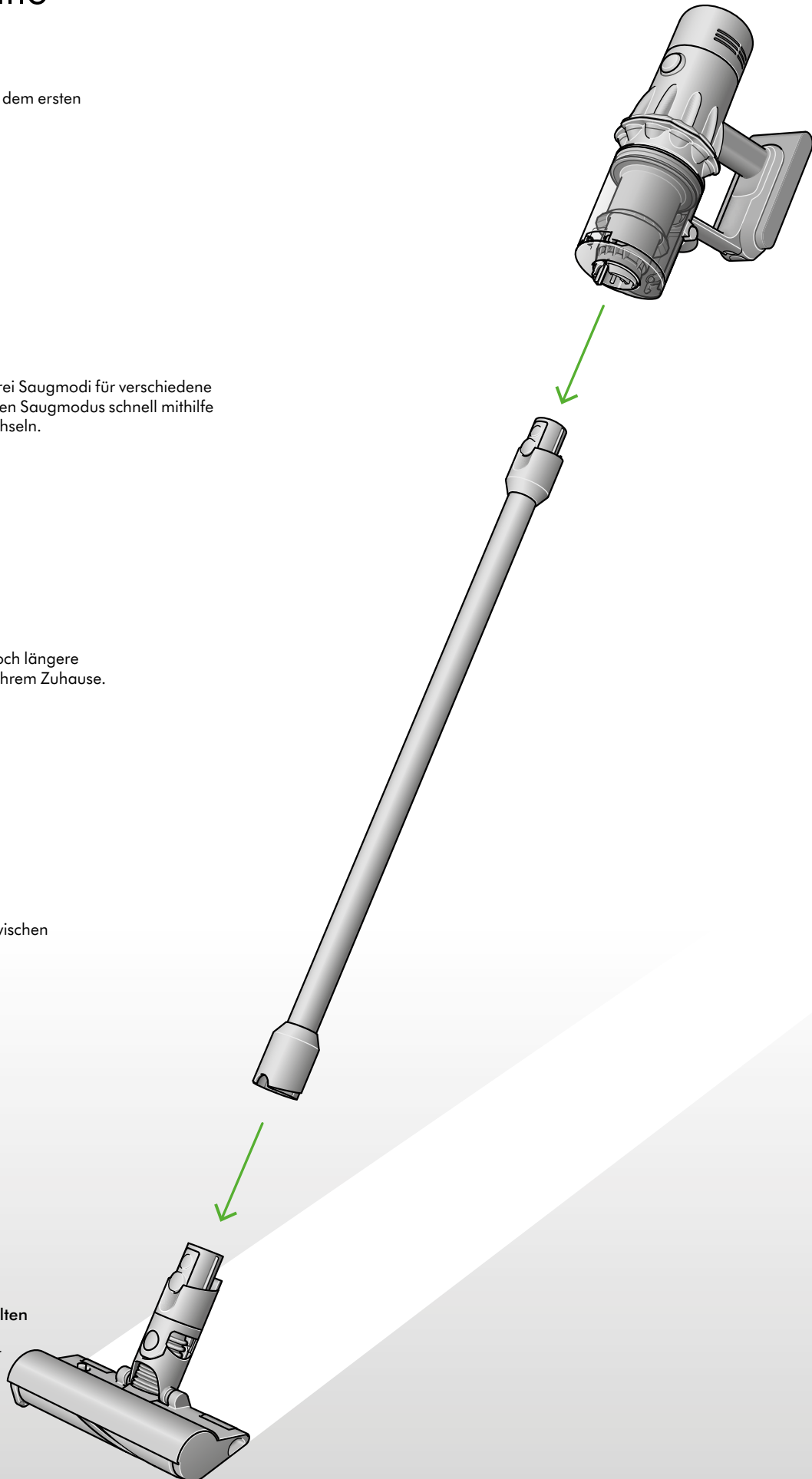

Gerät aufladen

Es ist wichtig, dass Sie Ihr neues Gerät vor dem ersten Einsatz und nach jedem Reinigungsvorgang vollständig aufladen. Der Grund dafür ist, dass der Algorithmus des Akku- und Überwachungssystems Ihres Gerätes im Laufe der Zeit lernt. Durch das vollständige Aufladen des Gerätes kann die verbleibende Laufzeit genauer berechnet und sekundengenau angezeigt werden.

Schließen Sie das Ladegerät entweder direkt oder in der Ladestation an.

Während des Ladevorgangs blinken die blauen LEDs auf jeder Seite des Akkus.

Wenn der Akku vollständig geladen ist, leuchten beide LEDs fünf Sekunden lang.

Der Akku ist vollständig aufgeladen, sobald auf dem Display „100 %“ angezeigt wird.

Das Gerät kann nicht verwendet oder aufgeladen werden, wenn die Umgebungstemperatur unter 5°C liegt. Dadurch sollen sowohl der Motor als auch der Akku geschützt werden.

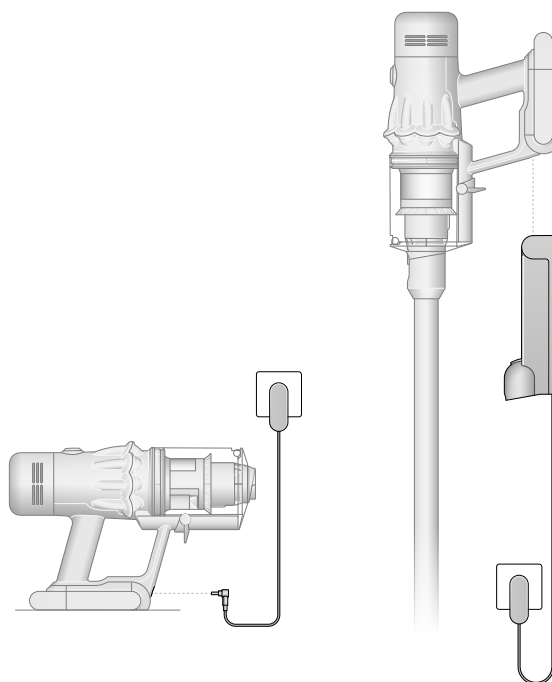

Akku zum Einklicken wechseln

Falls Sie zusätzliche Akkus zum Einklicken besitzen, empfehlen wir, regelmäßig zwischen ihnen zu wechseln, um eine gleichmäßige Leistung zu gewährleisten.

Akku entnehmen

Drücken Sie die Taste zur Akkuentriegelung am Griff und schieben Sie den Akku heraus.

Laden Sie den Akku auf.

Akku wieder einsetzen

Richten Sie den Akku am Griff aus und schieben Sie ihn herein. Drücken Sie diesen in Position, bis er einrastet.

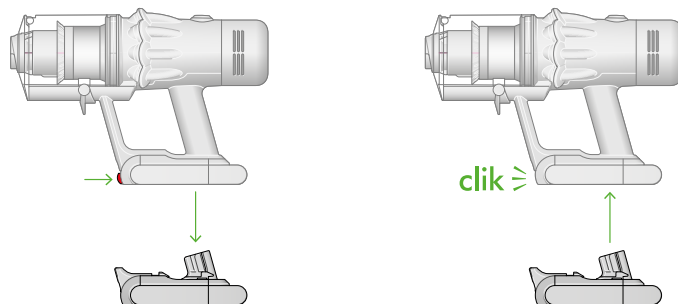

Pflege Ihrer Böden

Überprüfen Sie, ob die Unterseite der Bodendüse bzw. des Aufsatzes sauber und frei von Objekten ist, die zu Beschädigungen führen können.

Überprüfen Sie vor dem Reinigen Ihrer Böden, Teppiche und Vorleger die Reinigungshinweise des Herstellers.

Das Gerät ist für die Verwendung auf Hartböden konzipiert. Die Bürstwalze des Staubsaugers kann bestimmte Böden beschädigen. Einige Teppicharten können anfangen zu fusseln, wenn beim Saugen eine rotierende Bürstwalze verwendet wird. Wenn dies passiert, empfehlen wir, den Reinigungsvorgang ohne die Elektrobürste mit Direktantrieb fortzusetzen und den Hersteller des Bodenbelags zu kontaktieren.

Das Display

Menü „Einstellungen“

Sie können die Einstellungen an Ihrem Gerät mithilfe der Taste ändern. Um das Menü „Einstellungen“ aufzurufen, halten Sie die Taste gedrückt, bis der Menübildschirm angezeigt wird. Tippen Sie darauf, um durch die verfügbaren Optionen zu scrollen.

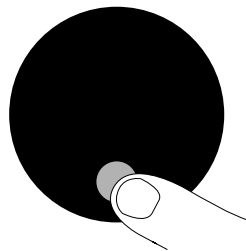

Sprache ändern

Um die Sprache auf Ihrem Bildschirm zu ändern, drücken Sie die Auswahltaste und halten Sie sie gedrückt, bis die Sprachliste erscheint. Lassen Sie die Taste los.

Tippen Sie auf die Taste und scrollen Sie auf der Liste der verfügbaren Sprachen zu Ihrer Sprache. Halten Sie die Taste gedrückt, bis der Countdown abläuft.

Ein grünes Häkchen erscheint auf dem Bildschirm, um Ihnen anzuzeigen, dass die Sprachauswahl abgeschlossen wurde.

Um Ihre Auswahl aufzuheben, lassen Sie die Taste während des Countdowns los.

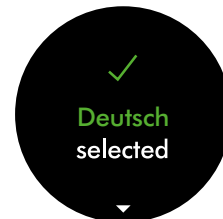

Einstellungen zu Warnmeldungen ändern

Sie können das Pulsieren des Motors bei Warnmeldungen deaktivieren. Ihr Motor wird dann bei Warnmeldungen nicht mehr pulsieren, jedoch werden die Informationen zur Laufzeit-Warnmeldung weiterhin auf dem Display angezeigt.

Wenn Sie Warnmeldungen deaktivieren, wird das Gerät im Falle einer Blockierung trotzdem pulsieren. So wird sichergestellt, dass Sie immer alle Blockierungen entfernen und Schäden am Gerät verhindern.

Tippen Sie auf den Bildschirm, um durch das Einstellungsmenü zu scrollen. Wählen Sie die Option „Warnmeldungen“ aus.

Scrollen Sie, um „An“ oder „Aus“ auszuwählen, und halten Sie die Taste gedrückt, bis der Countdown abgelaufen ist und ein grünes Häkchen auf dem Display erscheint. Um Ihre Auswahl aufzuheben, lassen Sie die Taste während des Countdowns los.

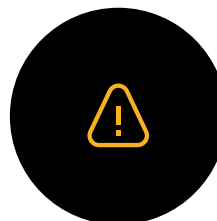

Verbleibende Laufzeit

Sobald der Akku aufgeladen werden muss, pulsiert das Gerät dreimal und auf dem Display weist ein Symbol auf die geringe verbleibende Laufzeit hin.

Wenn der Akku leer ist, erscheint auf dem Bildschirm ein rotes Warnsymbol.

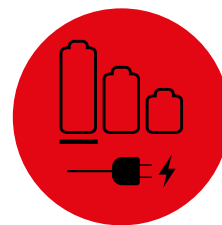
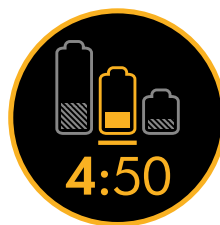

Zustand des Akkus

Um die bestmögliche Akkuleistung herauszuholen und die Akkulebensdauer zu verlängern, sollten Sie den Eco- oder Med-Modus verwenden.



Warnhinweise

Folgende Warnmeldungen erscheinen möglicherweise:

Filter – der Filter wurde nicht korrekt eingesetzt oder muss gereinigt werden.

Blockierung – Im Gerät befindet sich eine Blockierung, die entfernt werden muss.



Menü „Einstellungen“ verlassen

Um das Menü „Einstellungen“ zu verlassen, tippen Sie auf den Bildschirm und scrollen Sie durch das Auswahlmeneü. Wählen Sie „Menü verlassen“ aus.



Staubbehälter leeren

Leeren Sie den Behälter, sobald der Schmutz die MAX-Markierung erreicht – überfüllen Sie den Behälter nicht. Wenn Sie das Gerät verwenden, nachdem der Schmutz die MAX-Markierung überschritten hat, wird die Leistung möglicherweise beeinträchtigt und es ist ein häufigeres Waschen des Filters notwendig.

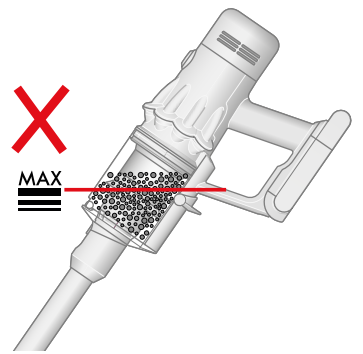

Saugrohr abnehmen

Drücken Sie die rote Taste zur Saugrohrentriegelung, die sich oben am Saugrohr befindet, und ziehen Sie das Saugrohr vom Staubbehälter ab.

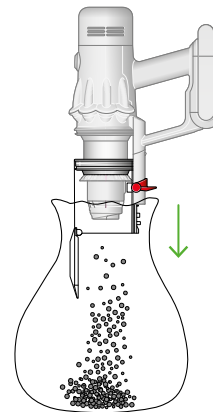

Schmutz entfernen

Halten Sie das Gerät so, dass der Staubbehälter nach unten zeigt.

Drücken Sie fest auf die rote Taste zur Staubbehälterentriegelung. Der Behälter rutscht dann nach unten und säubert dabei das Gitter. Anschließend öffnet sich der Behälterboden.

Der Behälterboden öffnet sich nicht, wenn der rote Entriegelungsknopf nicht ganz nach unten gedrückt wird.

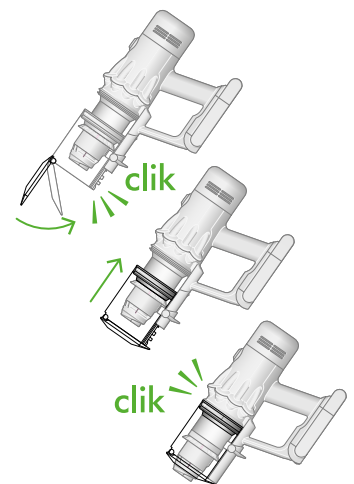

Kontakt mit Staub minimieren

Umschließen Sie die Öffnung des Behälters beim Entleeren mit einem staubdichten Plastikbeutel. Entfernen Sie den Staubbehälter vorsichtig, verschließen Sie den Plastikbeutel fest und entsorgen Sie ihn.

Staubbehälter schließen

Drücken Sie den Behälterboden nach oben, bis Behälter und Behälterboden einrasten.

Staubbehälter reinigen

Staubbehälter entnehmen

Sollte es nötig sein, den Staubbehälter zu reinigen, leeren Sie den Staubbehälter gemäß den Schritten im Abschnitt „Behälter leeren“.

Drücken Sie den roten Knopf auf der Behälterschiene, um den Behälter zu lösen und nach unten zu schieben.

Reinigen Sie den Behälter nur mit einem feuchten Tuch.

Stellen Sie sicher, dass der durchsichtige Behälter und die Dichtungen vollständig getrocknet sind, bevor sie wieder eingesetzt werden.

Staubbehälter wieder einsetzen

Setzen Sie den Staubbehälter auf die Schiene.

Schließen Sie den Behälter, indem Sie den Behälterboden nach oben drücken, bis Behälter und Behälterboden einrasten.

Der durchsichtige Behälter ist nicht für die Spülmaschine geeignet und vom Einsatz von Spülmitteln, Polituren oder Lufterfrischern zum Reinigen des Behälters wird abgeraten, da dies Ihr Gerät beschädigen kann.

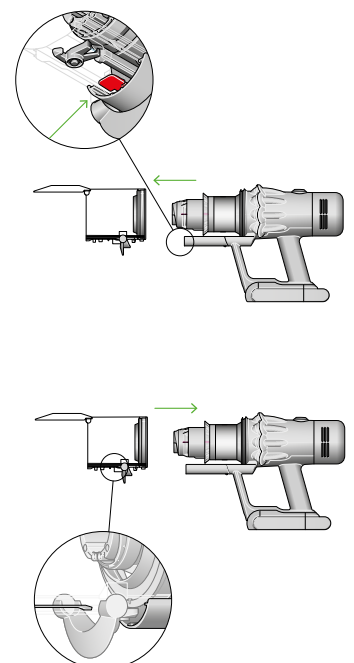

Filter waschen

Weitere Informationen und Supportvideos für Ihr Gerät erhalten Sie online unter: www.dyson.de/support

Waschen Sie den Filter mindestens einmal pro Monat, um eine optimale Saugkraft zu gewährleisten.

Filter vom Gerät abdrehen

Drehen Sie den Filter gegen den Uhrzeigersinn und ziehen Sie ihn vom Gerät ab.

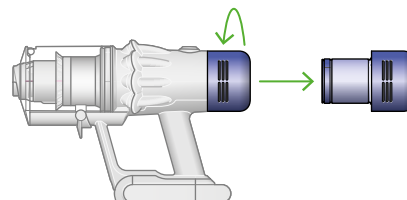

Auf Filter klopfen

Klopfen Sie Ihren Filter vor dem Waschen vorsichtig über einem Mülleimer ab, um losen Staub und Ablagerungen zu entfernen.

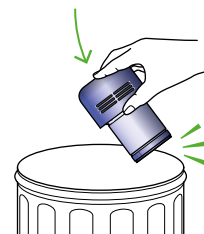

Filter waschen

Waschen Sie den Filter unter einem warmen Wasserstrahl und reiben Sie ihn vorsichtig mit den Fingern, um den Schmutz zu entfernen.



Befüllen und schütteln

Halten Sie Ihre Hand auf ein Ende des Filters.

Befüllen Sie den Filter mit warmem Leitungswasser.

Halten Sie Ihre Hand auf das offene Ende des Filters und schütteln Sie ihn kräftig, um eingeschlossenes grobes und feines Schmutz zu entfernen.

Wiederholen Sie den Vorgang, bis das Wasser klar bleibt.

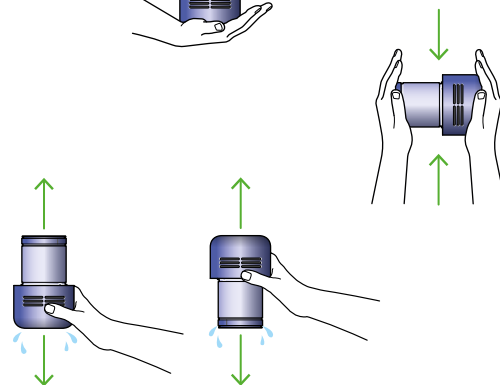

Wasser ausschütteln

Entleeren Sie den Filter und schütteln Sie ihn kräftig, um überschüssiges Wasser zu entfernen.

Schütteln Sie den Filter in nach oben und nach unten gerichteter Position.

Schütteln Sie so lange, bis kein Wasser mehr aus dem Filter kommt.

Filter trocknen

Trocknen Sie den Filter nicht im Wäschetrockner, in der Mikrowelle oder in der Nähe einer offenen Flamme.

Wichtig: Ihr Filter muss vollständig trocken sein, bevor Sie ihn wieder in das Gerät einsetzen. Das Gerät könnte beschädigt werden, wenn es mit einem feuchten Filter verwendet wird.



Blockierungen entfernen

Trennen Sie das Gerät vom Ladegerät, bevor Sie nach Blockierungen suchen. Achten Sie auf scharfe Gegenstände und darauf, dass Sie den Ein-/Aus-Schalter nicht berühren.

Lassen Sie das Gerät abkühlen, bevor Sie nach Blockierungen suchen.

Verwenden Sie das Gerät nicht, während Sie nach Blockierungen suchen, da dies zu Verletzungen führen könnte.

Entnehmen Sie den Staubbehälter und Überprüfen Sie den Gerätekörper auf Blockierungen.

Stellen Sie sicher, dass das Gerät frei von Blockierungen ist und alle Teile wieder eingesetzt wurden, bevor Sie das Gerät wieder verwenden.

Falls das Gerät eine Blockierung erkennt, pulsiert der Motor und Sie können das Gerät nicht verwenden, solange die Blockierung nicht entfernt wurde.

Wenn Sie versuchen, das Gerät zu verwenden, während der Motor pulsiert, schaltet es sich automatisch ab.

Um zu ermitteln, ob sich im Gerätekörper Blockierungen befinden, entnehmen Sie den Behälter gemäß den Schritten im Abschnitt „Staubbehälter reinigen“ und entfernen Sie etwaige vorhandene Blockierungen.

Wenn Sie eine Blockierung nicht entfernen können, müssen Sie möglicherweise die Bürstwalzen herausnehmen.

Setzen Sie alle Teile wieder sicher und ordnungsgemäß zusammen.

Die Beseitigung von Blockierungen ist nicht von Ihrer Garantie abgedeckt.

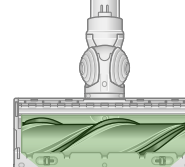
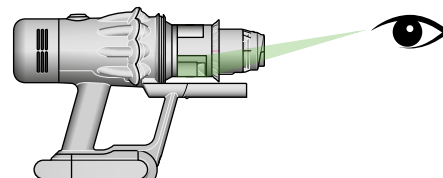
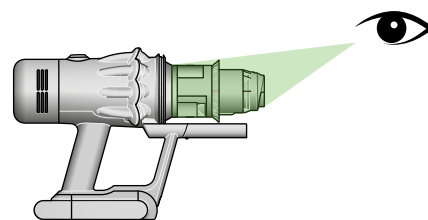

Laser Slim Fluffy™ Bürstwalze waschen

Die Bürstwalze der Laser Slim Fluffy™ Bodendüse ist waschbar. Um eine optimale Funktion zu gewährleisten, müssen Sie die Bürstwalze regelmäßig kontrollieren und waschen.

Stellen Sie sicher, dass Ihr Gerät vom Ladegerät getrennt ist, und achten Sie darauf, währenddessen nicht den Ein-/Aus-Schalter zu betätigen.

Bürstwalze entnehmen

Stellen Sie keine Teile des Geräts in den Geschirrspüler und verwenden Sie keine Reinigungsmittel, Poliermittel oder Lufterfrischer.

Drücken Sie Bodendüsen-Entriegelungstaste am Ende des Saugrohrs. Drehen Sie die Bodendüse um, sodass die Unterseite zu Ihnen zeigt.

Drücken Sie das Endstück ganz nach oben und ziehen Sie die Bürstwalze aus der Bodendüse heraus.

Entfernen Sie das Endstück von der Bürstwalze. Das Endstück nicht waschen.

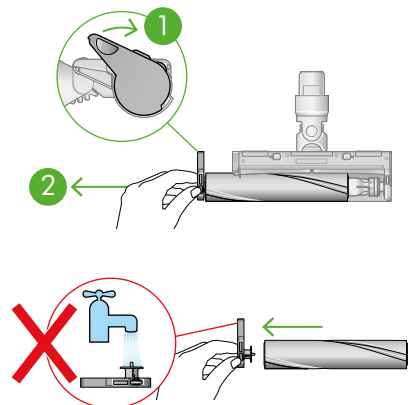

Bürstwalze waschen und trocknen

Halten Sie die Bürstwalze unter fließendes Wasser und reiben Sie sie vorsichtig, um Fussel oder Schmutz zu entfernen.

Entfernen Sie so viel überschüssiges Wasser wie möglich. Führen Sie Ihre Hand entlang der Bürstwalze nach unten, um das Wasser herauszudrücken.

Stellen Sie die Bürstwalze wie dargestellt aufrecht hin. Mindestens 24 Stunden lang vollständig trocknen lassen.

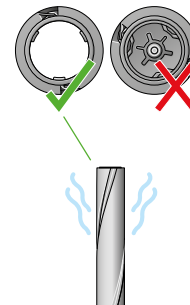

Bürstwalzen wieder einsetzen

Überprüfen Sie vor dem Einsetzen, ob die Bürstwalzen vollständig trocken sind.

Bringen Sie das Endstück wieder an die Bürstwalze an.

Setzen Sie die Bürstwalze in die Bodendüse ein. Drücken Sie das Endstück wieder nach unten, sodass sie geschlossen ist.

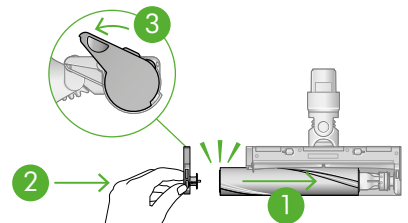

Laserobjektiv reinigen

Halten Sie das Laserobjektiv sauber, um die optimale Leistung aufrechtzuerhalten. Reinigen Sie das Objektiv nur, wenn die Bodendüse nicht an Ihrem Gerät angebracht ist.

Verwenden Sie ein weiches, trockenes, fusselfreies Tuch, um das Objektiv abzuwischen.

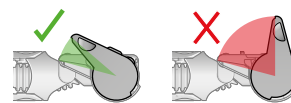

Blockierungen von der Haardüse entfernen

In der Haardüse befindet sich keine waschbare Bürstwalze. Um die optimale Leistung aufrechtzuerhalten, überprüfen Sie die Bürstwalze regelmäßig und entfernen Sie vorhandene Blockierungen.

Stellen Sie sicher, dass Ihr Gerät vom Ladegerät getrennt ist, und achten Sie darauf, währenddessen nicht den Ein-/Aus-Schalter zu betätigen.

Abdeckung und Bürstwalze entnehmen

Nehmen Sie die Haardüse vom Saugrohr oder Gerät ab.

Schieben Sie die Basisplatte auf. Drücken Sie den roten Hebel nach unten, um die Abdeckung der Bodendüse zu lösen.

Ziehen Sie die Abdeckung der Bodendüse vom Hauptteil ab.

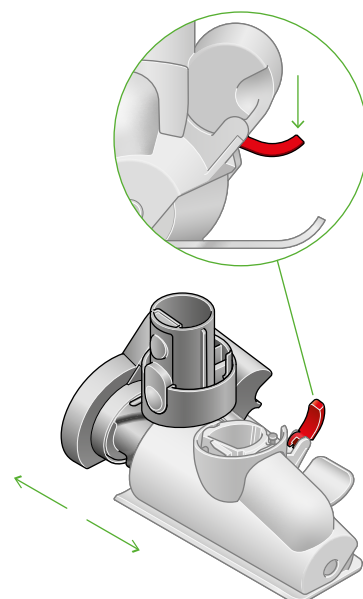

Auf Blockierungen überprüfen

Ziehen Sie die Bürstwalze vom Hauptteil ab.

Überprüfen Sie alle drei Teile der Haardüse auf Blockierungen und entfernen Sie diese.

Die Haardüse ist nicht waschbar. Wischen Sie sie mit einem feuchten, fusselreifen Tuch ab.

Stellen Sie keine Teile des Geräts in den Geschirrspüler und verwenden Sie keine Reinigungsmittel, Poliermittel oder Lufterfrischer.

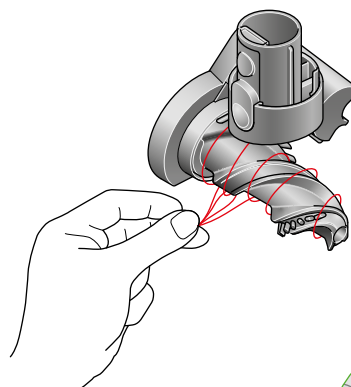

Haardüse wieder zusammenbauen

Setzen Sie die Bürstwalze wieder ein und drücken Sie fest darauf, bis sie einrastet.

Prüfen Sie, ob der rote Verriegelungshebel in der entriegelten Position steht. Richten Sie die Abdeckung der Bodendüse an der Führung am Hauptteil aus. Drücken Sie sie herunter, bis sie einrastet.

Drücken Sie den roten Verriegelungshebel nach oben, bis er einrastet, und schieben Sie die Basisplatte wieder ein.

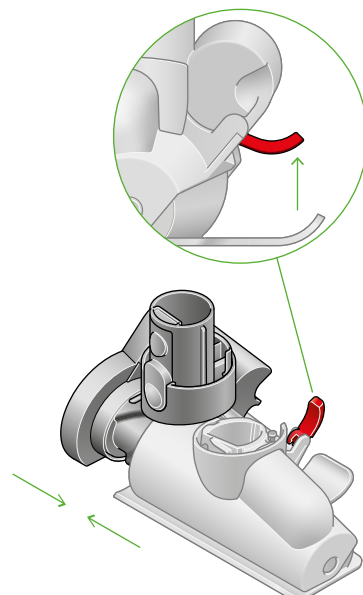

Zubehör reinigen

Stellen Sie keine Teile des Geräts in den Geschirrspüler und verwenden Sie keine Reinigungsmittel, Poliermittel oder Luffterfrischer.

Wischen Sie sie mit einem feuchten, fusselfreien Tuch ab, ohne dabei das Anschlussende zu berühren.

Stellen Sie sicher, dass die Aufsätze vollständig getrocknet sind, bevor Sie sie verwenden.



Kombi-Zubehördüse



Fugendüse



Verlängerungsschlauch



LED-Fugendüse



Flex-Adapter



Extra-Soft Bürste



Extra-Hart Bürste



Gelenk-Aufsatz

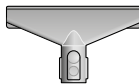

Polsterdüse

Pflege Ihres Geräts

Um das Beste aus Ihrem Gerät herauszuholen, ist es wichtig, es regelmäßig zu reinigen und das Gerät auf Blockierungen zu überprüfen.

Pflege Ihres Geräts

Falls das Gerät staubig ist, wischen Sie es mit einem fusselfreien Tuch ab.

Überprüfen Sie die Bodendüse, die Aufsätze und den Gerätekörper auf Blockierungen.

Waschen Sie den Filter regelmäßig und lassen Sie ihn vollständig trocknen.

Verwenden Sie kein Reinigungs- oder Poliermittel, um Ihr Gerät zu reinigen.

Pflege des Akkus

Um die bestmögliche Akkuleistung herauszuholen und die Akkulebensdauer zu verlängern, sollten Sie den Eco- oder Med-Modus verwenden.

Das Gerät kann nicht verwendet oder aufgeladen werden, wenn die Umgebungstemperatur unter 5°C liegt. Dadurch sollen sowohl der Motor als auch der Akku geschützt werden.

Seriennummern

Die Seriennummern finden Sie auf Ihrem Gerät, auf dem Akku und auf dem Ladegerät.

Verwenden Sie die Seriennummer zum Registrieren des Geräts.